

giatsu

- ES** MANUAL DE USUARIO
- EN** OWNER'S MANUAL
- FR** MANUEL DE L'UTILISATEUR
- PT** MANUAL DO UTILIZADOR
- IT** MANUALE DI UTENTE



SPLIT 1X1

AROMA 2 R32

GIA-S09AR2D-R32 | GIA-S12AR2D-R32
GIA-S18AR2D-R32 | GIA-S24AR2D-R32

Por favor lea atentamente este manual antes de usar este producto.

Please, read carefully this manual before using the product.

Avant d'utiliser l'équipement, lisez attentivement les instructions.

Por favor leia atentamente este manual antes de usar o equipamento.

Per favore leggere attentamente questo manuale prima di utilizzare questo prodotto.

Gracias | Thank you | Merci | Obrigado | Grazie

giatsu

ESPAÑOL

MANUAL DE USUARIO

SPLIT 1X1

AROMA 2 R32

GIA-S09AR2D-R32 | GIA-S12AR2D-R32
GIA-S18AR2D-R32 | GIA-S24AR2D-R32

Tabla de contenido

Manual de usuario

0. Precauciones y advertencias	4
1. Descripción de las partes y funciones	8
2. Uso del manual (Sin mando a distancia).....	13
3. Cuidados y mantenimiento.....	14
4. Solución de problemas	16
5. Normas europeas de eliminación	20

Precauciones

Lea las precauciones de seguridad antes de la operación e instalación

Una instalación incorrecta por ignorar las instrucciones puede causar daños graves o lesiones.

La gravedad de posibles daños o lesiones se clasifica como **ADVERTENCIA** o **PRECAUCIÓN**.



ADVERTENCIA

Este símbolo indica la posibilidad de lesiones personales.



PRECAUCIÓN

Este símbolo indica la posibilidad de daños a la propiedad o consecuencias graves.



ADVERTENCIA

Este aparato puede ser utilizado por niños mayores de 8 años y por personas con capacidades físicas, sensoriales o mentales reducidas o con falta de experiencia y conocimientos siempre que estén bajo supervisión o hayan recibido instrucciones pertinentes sobre el uso del aparato de manera segura y comprendan los peligros involucrados. Asegúrese de que los niños no jueguen con el aparato. La limpieza y el mantenimiento del usuario no deben ser realizados por niños sin supervisión (requisitos de la norma EN).

Este aparato electrodoméstico no está destinado para ser usado por personas (incluyendo niños) con capacidades físicas, sensoriales o mentales reducidas, o con falta de experiencia o conocimiento, a menos que estén supervisados o hayan sido instruidos acerca del uso de este aparato electrodoméstico por parte de una persona responsable de su seguridad. Los niños deben ser supervisados para asegurarse de que no jueguen con el aparato (requisitos de la norma IEC).



ADVERTENCIAS PARA EL USO DEL PRODUCTO

- Si surge una situación anormal (como un olor a quemado), apague inmediatamente la unidad y desconecte la alimentación. Llame a su distribuidor para obtener instrucciones sobre cómo evitar descargas eléctricas, incendios o lesiones.
- **No** inserte los dedos, varillas u otros objetos en la entrada o salida de aire. Esto puede causar lesiones, ya que el ventilador puede estar girando a altas velocidades.
- **No use** aerosoles inflamables como laca para el cabello, laca o pintura cerca de la unidad. Esto puede provocar un incendio o iniciar fuego.
- **No** haga funcionar el aire acondicionado en lugares que estén cerca o alrededor de gases combustibles. El gas emitido puede acumularse alrededor de la unidad y causar una explosión.
- **No** haga funcionar su aire acondicionado en una habitación húmeda, como un baño o una lavandería. Demasiada exposición al agua puede causar un cortocircuito en los componentes eléctricos.
- **No** exponga su cuerpo directamente al aire frío durante un período prolongado de tiempo.
- **No** permita que los niños jueguen con el aire acondicionado. Los niños deben ser supervisados por un adulto al estar cerca de la unidad en todo momento.
- Si el aire acondicionado se usa junto con quemadores u otros dispositivos de calefacción, ventile completamente la habitación para evitar deficiencia de oxígeno.
- En ciertos entornos funcionales, como cocinas, salas de servidores, etc., se recomienda el uso de unidades de diseño especial de aire acondicionado.

ADVERTENCIAS DE LIMPIEZA Y MANTENIMIENTO

- Apague el dispositivo y desconecte la alimentación antes de limpiar. De lo contrario, puede provocar una descarga eléctrica.
- **No** limpie el aire acondicionado con cantidades excesivas de agua.
- **No** limpie el aire acondicionado con productos de limpieza inflamables. Los agentes de limpieza inflamables pueden provocar incendios o deformaciones.



PRECAUCIÓN

- Apague el aire acondicionado y desconecte la alimentación si no va a utilizarlo durante mucho tiempo.
- Apague y desenchufe la unidad durante las tormentas.
- Asegúrese de que la condensación de agua de la unidad pueda drenarse sin obstáculos.
- **No** maneje el aire acondicionado con las manos mojadas. Puede causar una descarga eléctrica.
- **No** utilice el dispositivo para ningún otro propósito que no sea el uso previsto.
- **No** se suba ni coloque objetos sobre la unidad exterior.
- **No** permita que el aire acondicionado funcione durante largos períodos de tiempo con las puertas o ventanas abiertas, o si la humedad es muy alta.



ADVERTENCIAS ELÉCTRICAS

- Utilice únicamente el cable de alimentación especificado. Si se daña el cable de alimentación, el mismo debe ser sustituido por el fabricante o por su agente de servicio o una persona debidamente calificada, para así evitar riesgos.
- Mantenga limpio el enchufe de alimentación. Retire el polvo o la suciedad que se acumula en o alrededor del enchufe. Los enchufes sucios pueden provocar incendios o descargas eléctricas.
- **No** jale el cable de alimentación para desenchufar la unidad. Sostenga firmemente la clavija y sáquelo de la toma de corriente. Si jala el cable directamente puede dañarlo, lo que puede provocar un incendio o una descarga eléctrica.
- **No** modifique la longitud del cable de alimentación ni use un cable de extensión para alimentar la unidad.
- **No** comparta la toma de corriente con otros aparatos. Una fuente de alimentación inadecuada o insuficiente puede provocar un incendio o una descarga eléctrica.
- El producto debe estar correctamente conectado a tierra en el momento de la instalación, de lo contrario podría producirse una descarga eléctrica.
- Para toda maniobra eléctrica, siga todas las normas de cableado locales y nacionales, los reglamentos y el Manual de instalación. Conecte los cables firmemente y fijelos firmemente para evitar que fuerzas externas dañen la terminal. Las conexiones eléctricas incorrectas pueden sobrecalentarse y provocar un incendio, y también pueden causar una descarga. Todas las conexiones eléctricas deben realizarse de acuerdo con el Diagrama de conexiones eléctricas ubicado en los paneles de las unidades interior y exterior.
- Todo el cableado debe estar dispuesto adecuadamente para garantizar que la cubierta de la placa de control pueda cerrarse correctamente. Si la cubierta de la placa de control no está cerrada correctamente, puede ocasionar corrosión y causar que los puntos de conexión en el terminal se calienten, se incendien o causen una descarga eléctrica.
- Si conecta la alimentación al cableado fijo, se debe incorporar un dispositivo de desconexión de todos los polos que tenga al menos 3 mm de espacio libre hacia todos los polos, y con una corriente de fuga que pueda exceder los 10 mA, teniendo el dispositivo de corriente residual (RCD) una corriente de funcionamiento residual nominal que no exceda los 30 mA, y la desconexión se debe incluir en el cableado fijo de acuerdo con las normas establecidas.

TOME NOTA DE LAS ESPECIFICACIONES DEL FUSIBLE

La placa de circuito del aire acondicionado (PCB) está diseñada con un fusible para proporcionar protección contra sobrecorriente. Las especificaciones del fusible están impresas en la placa de circuito, tales como:

Unidad interior: T3.15AL / 250VAC, T5AL / 250VAC, T3.15A / 250VAC, T5A / 250VAC, etc.

Unidad exterior: T20A / 250VAC (unidades con Btu/h \leq 18000), T30A / 250VAC (unidades con Btu/h $>$ 18000)

NOTA: Para las unidades con refrigerante R-32, solo se puede usar el fusible de cerámica a prueba de explosiones.



ADVERTENCIAS PARA LA INSTALACIÓN DEL PRODUCTO

1. La instalación debe ser realizada por un distribuidor o especialista autorizado. Una instalación defectuosa puede provocar fugas de agua, descargas eléctricas o incendios.
2. La instalación debe realizarse de acuerdo con las instrucciones para ello. Una instalación incorrecta puede provocar fugas de agua, descargas eléctricas o incendios.
3. Póngase en contacto con un técnico de servicio autorizado para la reparación o el mantenimiento de esta unidad. Este aparato debe instalarse de acuerdo con las normas nacionales de cableado.
4. Utilice solo los accesorios, refacciones y piezas especificadas para la instalación. El uso de piezas no estándar puede provocar fugas de agua, descargas eléctricas, incendios y la unidad puede fallar.
5. Instale la unidad en un lugar firme que pueda soportar el peso de la unidad. Si la ubicación elegida no puede soportar el peso de la unidad, o la instalación no se realiza correctamente, la unidad puede caerse y provocar lesiones y daños graves.
6. Instale la tubería de drenaje de acuerdo con las instrucciones de este manual. El drenaje inadecuado puede causar daños por humedad e inundación a su hogar y propiedad.
7. Para las unidades que tienen un calentador eléctrico auxiliar, **no** instale la unidad a menos de 1 metro (3 pies) de cualquier material combustible.
8. **No** instale la unidad en un lugar que pueda estar expuesto a fugas de gas combustible. Si se acumula gas combustible alrededor de la unidad, puede provocar un incendio.
9. No encienda la alimentación hasta que se haya completado todo el trabajo.
10. Cuando mueva o reubique el aire acondicionado, consulte a técnicos de servicio con experiencia para la desconexión y reinstalación de la unidad.
11. Para obtener detalles sobre cómo instalar el aparato en su soporte, lea la información en las secciones “Instalación de la unidad interior” e “Instalación de la unidad exterior”.

NOTA SOBRE LOS GASES FLUORADOS

1. Esta unidad de aire acondicionado contiene gases fluorados de efecto invernadero. Para obtener información específica sobre el tipo de gas y la cantidad, consulte la etiqueta correspondiente en la propia unidad o “Manual del Usuario - Ficha de producto” sobre el embalaje de la unidad exterior. (Solo productos de la Unión Europea)
2. La instalación, el servicio, el mantenimiento y la reparación de esta unidad deben ser realizados por un técnico certificado.
3. La desinstalación y el reciclaje del producto deben ser realizados por un técnico certificado.
4. Para los equipos que contienen gases fluorados de efecto invernadero en cantidades de 5 toneladas de CO₂ equivalente o más, pero de menos de 50 toneladas de CO₂ equivalente, si el sistema tiene instalado un sistema de detección de fugas, debe revisarse para detectar fugas al menos cada 24 meses.
5. Al realizar la verificación de que la unidad no tenga fugas, se recomienda encarecidamente el mantener adecuadamente el registro de todas las verificaciones.



ADVERTENCIA PARA EL USO DE REFRIGERANTE R-32

- Cuando se emplee refrigerante inflamable, el aparato debe almacenarse en un área bien ventilada donde el tamaño de la habitación corresponda al área de la habitación como se especifica para su funcionamiento.
Para los modelos R-32 refrigerantes:
El aparato debe instalarse, operarse y almacenarse en una habitación con un área de superficie mayor a 4m². El aparato no debe instalarse en un espacio sin ventilación, si ese espacio es menor a 4m².
- Los conectores mecánicos reutilizables y las juntas abocinadas no se permiten en interiores. (Requisitos de la norma **EN**).
- Los conectores mecánicos utilizados en interiores deben tener una tasa de no más de 3g /año al 25% de la presión máxima permitida. Cuando los conectores mecánicos se reutilicen en interiores, se deben renovar las piezas de sellado. Cuando las juntas abocinadas se reutilizan en interiores, la parte abocinada debe volver a fabricarse. (Requisitos de la norma **UL**)
- Cuando los conectores mecánicos se reutilicen en interiores, se deben renovar las piezas de sellado. Cuando las juntas abocinadas se reutilizan en interiores, la parte abocinada debe volver a fabricarse. (Requisitos de los Estándares **IEC**)



Precaución: Peligro de incendio.
(solo para el refrigerante R32)

Descripción de las partes y funciones

1

Partes del aparato

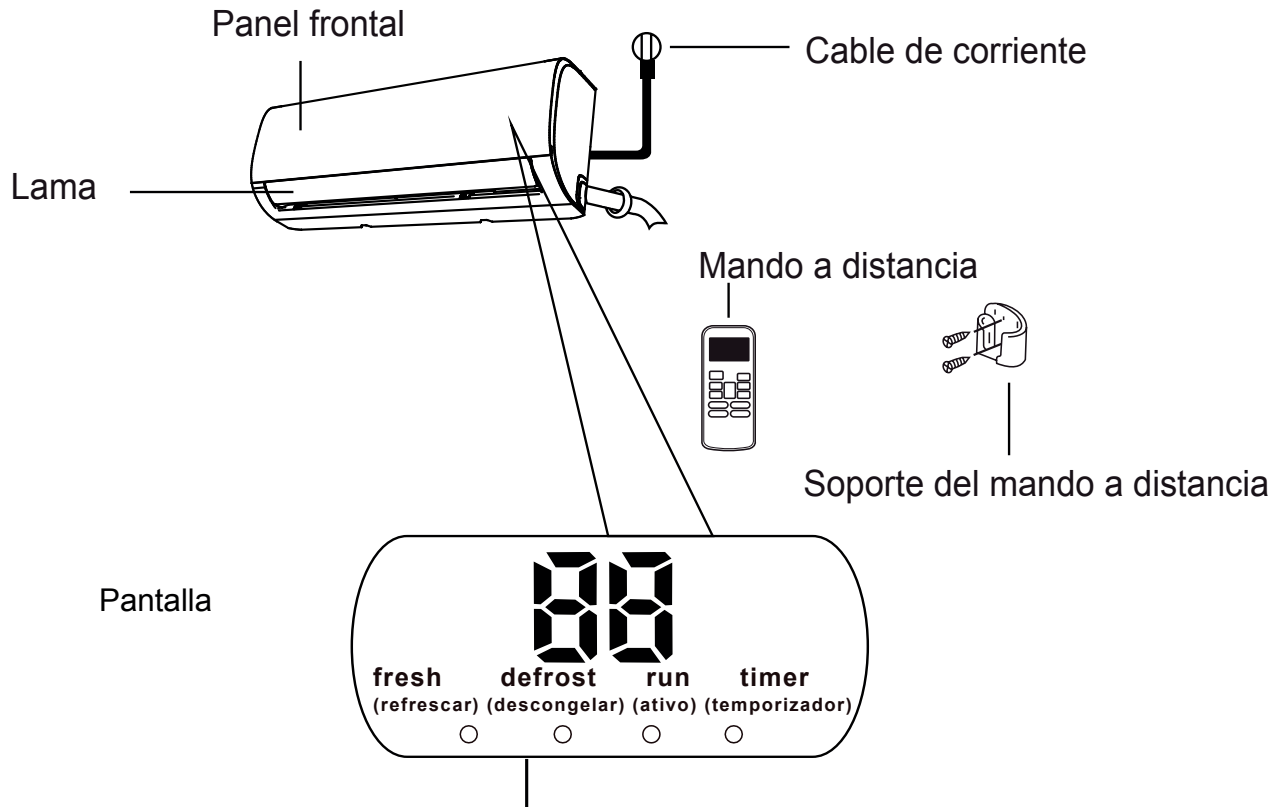

- “ fresh ” Cuando está la opción FRESH encendida (en algunas unidades)
- “ defrost ” Cuando está la opción DEFROST encendida (en algunas unidades)
- “ run ” Cuando la unidad está en funcionamiento
- “ timer ” Cuando el temporizador se muestra
- “ 00 ” Muestra el ajuste de temperatura o la temperatura ambiente. Cuando se produce un error, muestra el código de error (algunas unidades)

NOTA: No se incluye una guía sobre el uso del mando a distancia por infrarrojos en este manual.

En el modo Ventilador, la unidad mostrará la temperatura ambiente.
En otros modos, la unidad mostrará su ajuste de temperatura.

Significado del código de visualización

Alcanzar un rendimiento óptimo

El rendimiento óptimo para los modos COOL, HEAT y DRY se puede lograr en los siguientes rangos de temperatura. Cuando su aire acondicionado se utiliza fuera de estos rangos, ciertas características de protección de seguridad se activará y esto hará que la unidad trabaje a un nivel menor de lo óptimo.

Tipo de Split Inverter

	modo COOL	modo HEAT	modo DRY
Temperatura de la habitación	17°C - 32°C (63°F - 90°F)	0°C - 30°C (32°F - 86°F)	10°C - 32°C (50°F - 90°F)
Temperatura de la unidad exterior	0°C - 50°C (32°F - 122°F)		
	-15°C - 50°C (5°F - 122°F) (Para modelos con sistemas de enfriamiento de baja temperatura)	-15°C - 30°C (5°F - 86°F)	0°C - 50°C (32°F - 122°F)

PARA UNIDADES CON CALENTADOR ELÉCTRICO AUXILIAR

Cuando la temperatura exterior es inferior a 0 °C (32 °F), recomendamos encarecidamente que la unidad se conecte a todos los temporizadores para garantizar un rendimiento continuo suave.

Para optimizar aún más el rendimiento de su unidad, haga lo siguiente:

- Mantenga las puertas y ventanas cerradas.
- Limite el consumo de energía utilizando las funciones TIMER ON y TIMER OFF.
- No bloquee las entradas o salidas de aire.
- Inspeccione y limpie los filtros de aire regularmente.

Para una explicación detallada de cada función, consulte el **manual del mando a distancia**

Otras características

- **Auto-Restart**

Si la unidad pierde la conexión, se reiniciará automáticamente con los ajustes previos una vez que se haya vuelto a conectar.

- **Anti-moho (algunas unidades)**

Al apagar la unidad de los modos COOL, AUTO (COOL) o DRY, el aire acondicionado continuará funcionando a muy baja potencia para secar el agua condensada y prevenir el crecimiento del moho.

- **Control Wi-Fi (algunas unidades)**

El control Wi-Fi le permite controlar su aire acondicionado utilizando su teléfono móvil y una conexión Wi-Fi.

- **Memoria del ángulo de las lamas (persianas) (algunas unidades)** Al encender la unidad, la rejilla reanudará automáticamente el ángulo establecido.

-

- **Detección de fugas de refrigerante (algunas unidades)**

La unidad interior mostrará automáticamente "EC" cuando detecte fugas de refrigerante.

Para una explicación detallada de la funcionalidad avanzada de su unidad (como el modo TURBO y sus funciones de autolimpieza), consulte el **manual de mando a distancia**.

NOTAS SOBRE LAS ILUSTRACIONES

Las ilustraciones de este manual son como referencia del producto que obtenga, por lo que pueden haber pequeñas diferencias entre las imágenes y su aparato. El producto actual que obtenga es lo que prevalece.

• Ajuste del ángulo del flujo del aire

Ajuste del ángulo vertical del flujo de aire

Mientras la unidad esté encendida, use el botón **SWING /DIRECT** (en el ángulo vertical) de flujo de aire.

1. Presione una vez el botón **SWING /DIRECT** para activar las lamas (persianas). Cada vez que usted presiona el botón, se ajustarán las lamas unos 6° . Pulse el botón hasta que se alcance la dirección que prefiera.
2. Para hacer que la persiana gire hacia arriba y hacia abajo continuamente, mantenga presionado el botón **SWING / DIRECT** durante 3 segundos. Púlselo de nuevo para detener la función automática.

Ajuste del ángulo horizontal del flujo de aire

El ángulo horizontal del flujo de aire debe ajustarse manualmente. Sujete la varilla deflectora (vea la Fig.2.3) y ajústela manualmente a su dirección preferida. Para algunas unidades, el ángulo horizontal del flujo de aire se puede ajustar mediante mando a distancia. Consulte el **manual del mando a distancia**.

NOTAS SOBRE LOS ÁNGULOS DE LAS LAMAS

Cuando utilice el modo COOL o DRY, no coloque la rejilla en un ángulo demasiado vertical durante largos períodos de tiempo. Esto puede hacer que el agua se condense en la hoja de la rejilla, y caerá en su suelo o en los muebles. (**Fig. 2.2**)

Cuando use el modo COOL o HEAT, está la lama en un ángulo demasiado vertical puede reducir el rendimiento de la unidad debido al flujo de aire restringido. No mueva la persiana manualmente. Esto puede hacer que la rejilla se desincronice. Si esto ocurre, apague la unidad y desenchúfela durante unos segundos, luego reinicie la unidad. Esto restablecerá la persiana.

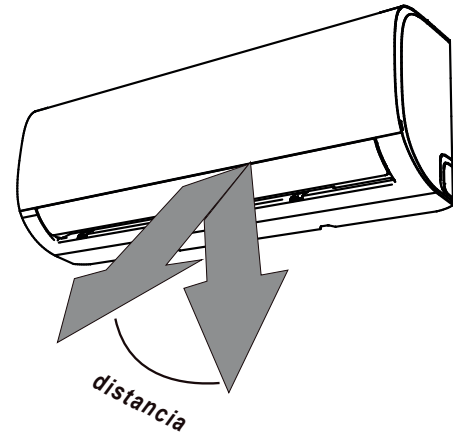

! Precaución: No mantenga la persiana en un ángulo demasiado vertical durante largos períodos de tiempo. Esto podría hacer que la condensación de agua goteara en su mobiliario.

Fig. 2.2

! PRECAUCIÓN

No ponga los dedos cerca de la entrada y salida de aire de la unidad. El ventilador de alta velocidad dentro de la unidad puede causar lesiones.

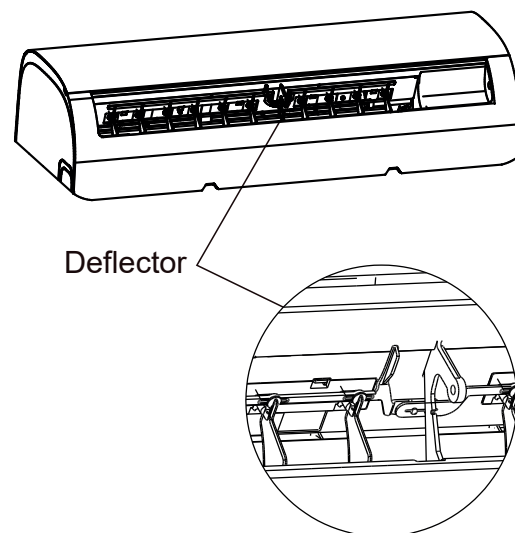

Fig. 2.3

- **MODO Sleep**

El modo SLEEP se utiliza para ahorrar energía mientras el usuario duerme, ya que no necesitaría la misma configuración de temperatura como para estar cómodo). Esta función es activada mediante el mando a distancia.

Pulse el botón SLEEP cuando esté listo para irse a dormir. Cuando el aparato esté en modo FRÍO, la unidad incrementará la temperatura 1°C tras una hora y 1°C adicional tras otra hora. Cuando esté en modo CALOR, la

unidad bajará la temperatura 1°C tras una hora y 1°C menos tras otra hora. El aparato mantendrá la nueva temperatura durante 7 horas. Tras este tiempo, se apagará automáticamente.

NOTA: El modo SLEEP no está disponible en los modos VENTILACIÓN (FAN) y SECADO (DRY).

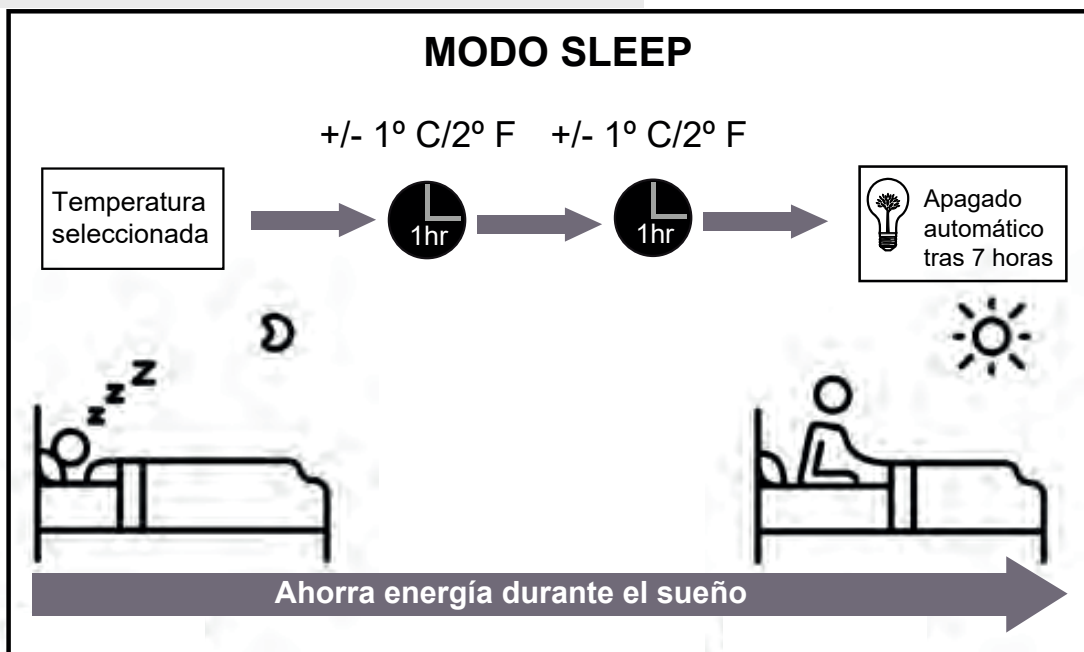

Fig. 3.1

Uso de manual (Sin mando a distancia)

2

Cómo operar su aparato sin mando a distancia

En el hipotético caso de que su mando a distancia no funcionase, su unidad puede ser manejada manualmente gracias al botón de CONTROL MANUAL situado en la unidad interior. Tenga en cuenta que el control manual no es una solución a largo plazo y se aconseja fervientemente el uso del mando a distancia.

ANTES DE USAR EL MANUAL

Asegúrese de que la unidad se encuentra apagada

Para operar la unidad en modo manual:

1. Abra el panel frontal de la unidad interior.
2. Localice el botón de **CONTROL MANUAL** en la parte derecha de la unidad.
3. Presione el botón de **CONTROL MANUAL una vez** para activar el modo AUTO FORZADO.
4. Presione el botón de **CONTROL MANUAL una vez más** para activar el modo FRÍO FORZADO.
5. Presione el botón de **CONTROL MANUAL una tercera vez** para apagar la unidad.
6. Cierre el panel frontal.

! PRECAUCIÓN

El botón manual está diseñado para un uso en caso de emergencia o pruebas del aparato. Por favor, no utilice esta función a no ser que no disponga de mando a distancia y sea absolutamente necesario. Para restaurar el modo de uso normal, accione el mando a distancia.

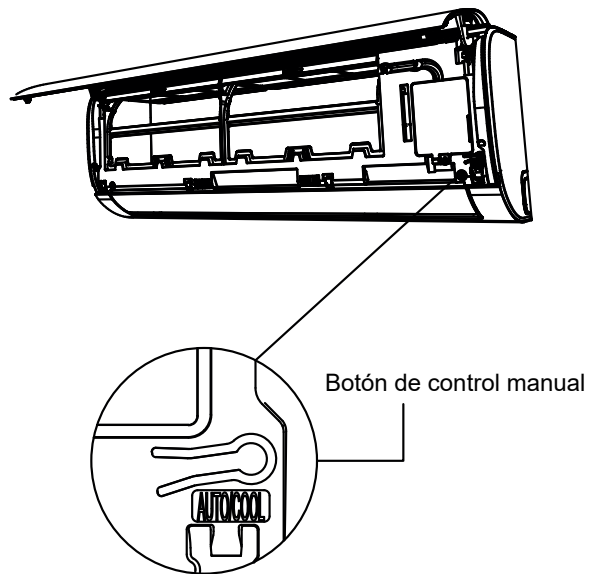

Cuidados y mantenimiento

3

Limpieza de la unidad interior

⚠ ANTES DE LA LIMPIEZA O MANTENIMIENTO

APAGUE SIEMPRE SU UNIDAD DE AIRE ACONDICIONADO Y DESCONÉCTELA DE LA CORRIENTE PARA REALIZAR EL MANTENIMIENTO O LIMPIEZA DE LA UNIDAD.

⚠ PRECAUCIÓN

Utilice únicamente un paño suave y seco para limpiar la unidad. Si la unidad está especialmente sucia, puede usar un paño empapado de agua tibia para limpiarla.

- **No usar** paños con productos químicos o cepillos para quitar el polvo.
- **No usar** benceno, disolvente, polvo de pulir, o disolventes similares para limpiar la unidad. Esto podría hacer que la superficie de plástico se agrietara o deformara.
- **No usar** nunca agua caliente por encima de 40°C para limpiar el panel frontal ya que podría provocar la deformación o decoloración del mismo

Limpieza del filtro de aire

Un filtro de aire colmatado disminuye el rendimiento de refrigeración de esta unidad. Limpie el filtro cada 2 semanas.

1. Levante el panel de la unidad interior hasta un ángulo en que se quede fijo con un chasquido.
2. Levante un poco el filtro de aire por su mango, sáquelo del portafiltros y extráigalo tirando hacia abajo.
3. Retire el filtro de aire de la unidad interior.
4. Si su filtro tiene un pequeño filtro para renovar el aire, desmóntelo del filtro de aire principal. Limpie el filtro de aire con una aspiradora o con agua.

5. Limpie el filtro principal con agua enjabonada. Asegúrese de usar un detergente neutro.
6. Enjuague el filtro con agua fresca y sacuda la restante.
7. Séquelo en un lugar fresco y seco sin exponerlo directamente a la luz del sol.
8. Una vez seco, vuelva a colocar el filtro renovador de aire en el filtro principal y deslícelo hacia adentro.
9. Cierre el panel frontal de la unidad interior.

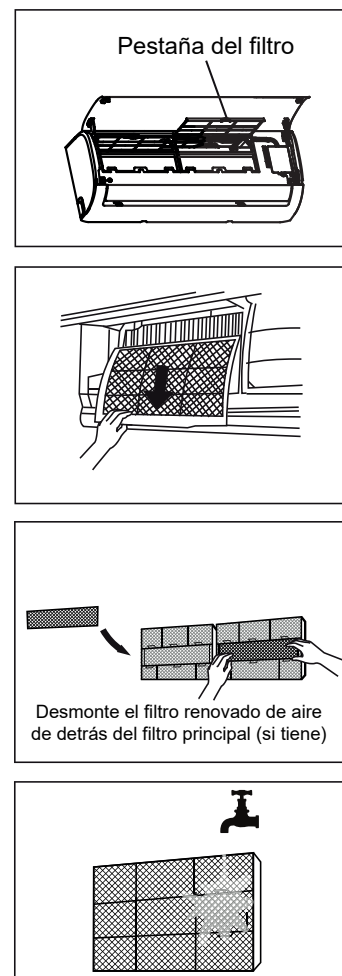

Fig. 5.1

⚠ PRECAUCIÓN

No toque el plasma del filtro renovador de aire hasta pasados al menos diez minutos de haber apagado la unidad.

! PRECAUCIÓN

- Antes de extraer el filtro de la unidad asegúrese de que está apagada y desconectada de la corriente.
- Cuando extraiga el filtro, no toque las partes metálicas de la unidad. Los bordes podrían cortar.
- No utilice agua para limpiar la unidad interior por dentro. Esto podría romper el aislamiento y producir cortes eléctricos.
- No exponga el filtro a la luz directa del sol cuando lo seque. Esto podría encoger el filtro.

Recordatorio del filtro de aire (Opcional)

Recordatorio de la limpieza del filtro de aire

Después de 240 horas de uso en la pantalla de visualización parpadeará "CL." Esto es un recordatorio de limpieza del filtro de aire. Después de 15 segundos, la pantalla de visualización volverá a su estado anterior. Para restablecer el recordatorio, pulse el botón **LED** del mando a distancia 4 veces o pulse el botón **MANUAL CONTROL** 3 veces. Si no restablece el recordatorio, el indicador "CL" parpadeará de nuevo cuando reinicie la unidad.

Recordatorio del cambio de filtro de aire

Después de 2.880 horas de uso en la pantalla de visualización de la unidad interior parpadeará "nF". Esto es un recordatorio para reemplazar el filtro. Después de 15 segundos, la pantalla de visualización volverá a su estado anterior. Para restablecer el recordatorio, pulse el botón **LED** del mando a distancia 4 veces o pulse el botón **MANUAL CONTROL** 3 veces. Si no restablece el recordatorio, el indicador "nF" parpadeará de nuevo cuando reinicie la unidad.

! PRECAUCIÓN

- Cualquier mantenimiento y limpieza de la unidad exterior debe ser realizado por un distribuidor autorizado.
- Cualquier reparación de la unidad debe ser realizada por un distribuidor autorizado o un proveedor de servicio autorizado.

Mantenimiento - Periodos largos sin usar

Si tienes pensado no usar la unidad en un periodo largo de tiempo, siga las siguientes indicaciones:

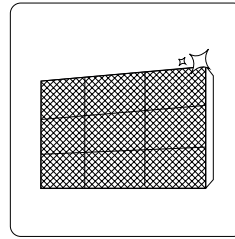

Limpie los filtros

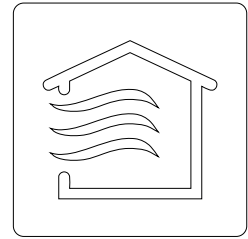

Encienda el ventilador hasta que la unidad se seque completamente

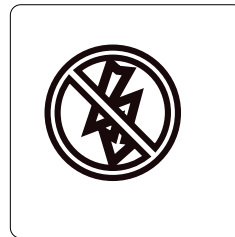

Apague la unidad y desconéctela de la corriente

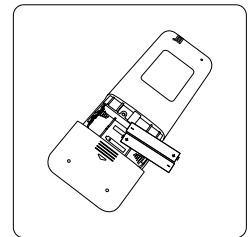

Quite las pilas del mando a distancia

Mantenimiento- Inspección antes de temporada alta

Después de un largo período sin usar o antes de usarlo en temporada alta:

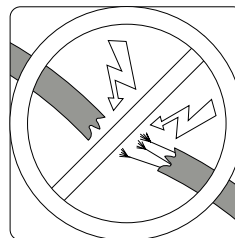

Revise que no hayan cables dañados

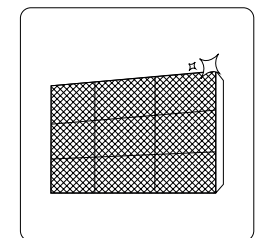

Limpie todos los filtros



Revise que no hayan fugas

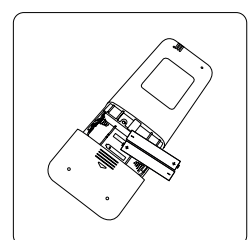

Sustituya las pilas

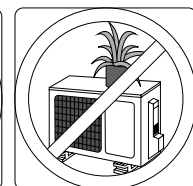
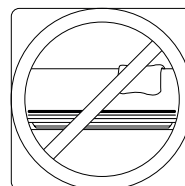

Asegúrese de que nada bloquea la entrada y salida del aire

Solución de problemas

4

! PRECAUCIONES DE SEGURIDAD

Si CUALQUIERA de las siguientes situaciones ocurre, ¡apague la unidad inmediatamente!

- El cable de alimentación está dañado o demasiado caliente
- Olor a quemado
- La unidad emite sonidos altos o anormales
- Se funde un fusible o el interruptor se desactiva frecuentemente
- Caída de agua u otros objetos dentro de la unidad

¡NO INTENTE SOLUCIONARLO USTED MISMO! CONTACTE CON SU PROVEEDOR AUTORIZADO INMEDIATAMENTE.

Circunstancias comunes

Los siguientes problemas no son un mal funcionamiento y en la mayoría de las situaciones no se requieren reparaciones.

Circunstancia	Posible causa
La unidad no se enciende al presionar el botón ON/OFF	El aparato tiene una función de protección durante tres minutos que evita que el aparato se sobrecargue. Puede que no se reinicia hasta pasados tres minutos desde que fue apagada.
La unidad cambia del modo FRÍO/CALOR a modo VENTILACIÓN	Con el fin de evitar que se acumule escarcha en la unidad, el aparato puede modificar su modo de trabajo. Una vez la temperatura aumenta, el aparato vuelve a funcionar en el modo previamente seleccionado
	Cuando la temperatura seleccionada es alcanzada, la unidad apaga el compresor. El aparato continuará funcionando cuando la temperatura vuelve a bajar.
La unidad interior emite una neblina blanca	Se puede formar un vapor blanco en regiones húmedas si la diferencia de temperaturas entre la entrada y la salida del aire es muy grande.
Tanto la unidad interior como la exterior emiten una neblina blanca	Cuando el aparato se reinicia en modo CALOR después de descongelarse, se puede formar un vapor blanco resultado del proceso de descongelación.

Circunstancia	Posible causa
La unidad interior hace ruido	Un ligero silbido puede sonar cuando el aspa recupera su posición original.
	Un pequeño chirrido puede sonar tras usar el aparato en modo CALOR debido a la expansión y contracción de las partes plásticas
Tanto la unidad interior como la exterior hacen ruido	Un ligero silbido suena durante el funcionamiento: Esto es normal, debido al movimiento del gas refrigerante entre la unidad interior y exterior.
	Un ligero silbido suena cuando se inicia el aparato, acaba de apagarse o está descongelándose: Esto es normal, debido a que el gas refrigerante acaba de pararse o cambia de dirección,
	Chirrido: Debido a la contracción y expansión de las partes plásticas por los cambios de temperatura.
La unidad exterior hace ruido	La unidad puede hacer distintos ruidos dependiendo del modo de operación
Se emite polvo desde la unidad interior o exterior	El aparato puede acumular polvo después de un largo periodo sin ser usada, siendo emitido una vez se vuelve a encender. Esto puede mitigarse cubriendo el aparato durante largo periodos de inactividad.
La unidad emite mal olor	La unidad puede absorber olores de su alrededor (tales como los muebles, la cocina, cigarros, etc) que más tarde emite durante su funcionamiento
	El filtro de la unidad está demasiado mohoso y debe ser limpiado.
El ventilador de la unidad exterior no funciona	Durante el funcionamiento, la velocidad del ventilador es controlada para optimizarlo al máximo.
El funcionamiento es errático, impredecible o la unidad no responde	La aparición de interferencias desde torres telefónicas o de alta tensión pueden ser la causa de este problema. En este caso pruebe a: - Desconectar el aparato de la electricidad y volver a encenderlo. - Presione ON/OFF en el mando a distancia para reiniciar el aparato.

NOTA: Si los problemas persisten tras llevar a cabo las revisiones y diagnósticos explicados en esta tabla, desconecte el aparato inmediatamente y contacte con un servicio técnico autorizado.

Solución de problemas

Cuando se produzcan problemas, compruebe los siguientes puntos antes de ponerse en contacto con una empresa de reparación.

Problema	Posibles causas	Solución
La unidad no enfría	La temperatura seleccionada es mayor a la temperatura de la habitación	Baje la temperatura seleccionada
	El intercambiador de la unidad interior o exterior está sucio	Limpie el intercambiador afectado
	El filtro del aire está sucio	Retire y limpie el filtro de acuerdo a las instrucciones indicadas en el manual
	La entrada de aire de una de las unidades está bloqueada	Apague el aparato, retire aquello que bloquee la rejilla y vuelva a encenderlo
	Las puertas o ventanas están abiertas	Asegúrese que las puertas y ventanas están cerradas mientras el aparato funciona
	La luz del sol genera un calor excesivo	Cierre las ventanas y cortinas en los momentos de mayor calor o brillo del sol
	Demasiadas fuentes de calor en la habitación (gente, ordenadores, aparatos electrónicos...)	Reduzca dichos elementos de calor
	Ausencia de refrigerante debido a una fuga o un uso prolongado	Revise posibles fugas, tápelas y, si es necesario, rellene el refrigerante
	El modo SILENCE está activado	El modo SILENCE puede reducir el rendimiento del producto al reducir la frecuencia de funcionamiento. Desactive la función SILENCIO.

Problema	Posibles causas	Solución
La unidad no funciona	Fallo de toma de corriente	Espere que vuelva la corriente
	La unidad se ha apagado	Vuelva a encenderla
	Se ha fundido el fusible	Reemplace el fusible
	Las pilas del mando a distancia se han agotado	Reemplace las pilas
	La protección de 3 minutos del equipo se ha activado	Espere 3 minutos y reinicie el equipo
	El temporizador se ha activado	Apague el temporizador
La unidad se reinicia con frecuencia	Hay demasiado o muy poco refrigerante en el sistema	Revise posibles fugas, tápelas y, si es necesario, rellena el refrigerante
	Se ha introducido gas o humedad en el aparato	Vacíe y recargue el sistema con refrigerante
	El compresor se ha roto	Reemplace el compresor
	El voltaje es demasiado alto o bajo	Instale el manostato para regular el voltaje
La unidad no calienta	La temperatura exterior está por debajo de 7°C	Use un aparato calefactor auxiliar
	Entra el aire frío por la puerta o ventanas	Asegúrese que las puertas y ventanas están cerradas mientras el aparato funciona
	Ausencia de refrigerante debido a una fuga o un uso prolongado	Revise posibles fugas, tápelas y, si es necesario, rellene el refrigerante
Las luces parpadean	<p>El aparato puede dejar de funcionar o continuar en modo seguro. Si las luces dejan de parpadear o el código de error desaparece, espere diez minutos. Puede que el problema se haya solucionado por sí mismo.</p> <p>Si no, desconecte el aparato de la electricidad y vuelva a conectarlo. Encienda el aparato.</p> <p>Si el problema persiste, desconecte el aparato y contacte con nuestro servicio técnico.</p>	
Un código de error aparece en la pantalla de la unidad: - E0, E1, E2 - P1, P2, P3 - F1, F2, F3		

NOTA: Si los problemas persisten tras llevar a cabo las revisiones y diagnósticos explicados en esta tabla, desconecte el aparato inmediatamente y contacte con un servicio técnico autorizado.

Pautas Europeas para su Eliminación

Esta marca en un producto o en su documentación indica que sus desechos eléctricos y equipos eléctricos de desecho no deben mezclarse con los residuos domésticos.



**Eliminación correcta de este producto
(Residuos de aparatos eléctricos y
electrónicos)**

Este aparato contiene refrigerante y otros materiales potencialmente peligrosos. Al desechar este electrodoméstico, la ley exige una recolección y tratamiento especiales. No deseche este producto como basura doméstica o basura de recolección sin clasificar. Al desechar este aparato, tiene las siguientes opciones:

- Deseche el aparato en las instalaciones designadas de recolección de residuos electrónicos municipales.
- Al comprar un electrodoméstico nuevo, el minorista le recibirá el electrodoméstico sin cargo.
- El fabricante recibirá el aparato viejo de forma gratuita.
- Puede vender el dispositivo a comerciantes de chatarra certificados.

Aviso Especial

Desechar este aparato en el bosque o en otros entornos naturales pone en peligro su salud y es perjudicial para el medio ambiente. Las sustancias peligrosas pueden filtrarse en el agua subterránea y entrar en la cadena alimentaria.

El diseño y las especificaciones están sujetos a cambios sin previo aviso con el fin de mejorar el producto. Consulte con la agencia de ventas o fabricante para más detalles..

giatsu

ENGLISH

OWNER'S MANUAL

SPLIT 1X1

AROMA 2 R32

GIA-S09AR2D-R32 | GIA-S12AR2D-R32
GIA-S18AR2D-R32 | GIA-S24AR2D-R32

Table of contents

Owner's Manual

0. Safety Precautions	24
1. Unit Specifications and Features	28
2. Manual Operation (Without Remote)	33
3. Care and Maintenance	34
4. Troubleshooting	36
5. European Disposal Guidelines.....	40

Precautions

Read safety precautions before operation and installation

Improper installation due to ignoring instructions can cause serious damage or injury.

The severity of possible damage or injury is classified as a WARNING or CAUTION.



WARNING

This symbol indicates the possibility of personal injury.



CAUTION

This symbol indicates the possibility of property damage or serious consequences.



WARNING

This device can be used by children over 8 years old and by people with reduced physical, sensory or mental abilities or lack of experience and knowledge provided they are under supervision or have received relevant instructions on the use of the device safely and Understand the dangers involved. Make sure children do not play with the device. The cleaning and maintenance of the user must not be carried out by children without supervision (requirements of the EN standard).

This appliance is not intended for use by persons (including children) with reduced physical, sensory or mental abilities, or lack of experience or knowledge, unless they are supervised or have been instructed about the use of this appliance. by a person responsible for their safety. Children should be supervised to ensure that they do not play with the device (requirements of IEC standard).



WARNINGS FOR PRODUCT USE

- If an abnormal situation arises (such as a burning smell), immediately turn off the unit and turn off the power. Call your dealer for instructions on how to avoid electric shock, fire or injury.
- **Do not** insert fingers, rods or other objects into the air inlet or outlet. This can cause injuries, as the fan may be rotating at high speeds.
- **Do not** use flammable sprays such as hairspray, hairspray or paint near the unit. This can cause a fire or start a fire.
- **Do not** operate the air conditioner in places that are near or around combustible gases. The emitted gas can accumulate around the unit and cause an explosion.
- **Do not** operate your air conditioner in a damp room, such as a bathroom or laundry. Too much exposure to water can cause a short circuit in electrical components.
- **Do not** expose your body directly to cold air for an extended period of time.
- **Do not** allow children to play with the air conditioner. Children must be supervised by an adult when being near the unit at all times.
- If the air conditioner is used together with burners or other heating devices, fully ventilate the room to avoid oxygen deficiency.
- In certain functional environments, such as kitchens, server rooms, etc., the use of special air conditioning units is recommended.

CLEANING AND MAINTENANCE WARNINGS

- Turn off the device and turn off the power before cleaning. Otherwise, it may cause an electric shock.
- **Do not** clean the air conditioner with excessive amounts of water.
- **Do not** clean the air conditioner with flammable cleaning products. Flammable cleaning agents can cause fires or deformations.



CAUTION

- Turn off the air conditioner and turn off the power if you are not going to use it for a long time.
- Turn off and unplug the unit during storms.
- Make sure that the water condensation of the unit can drain without obstacles.
- **Do not** operate the air conditioner with wet hands. It can cause an electric shock.
- **Do not** use the device for any purpose other than the intended use.
- **Do not** climb or place objects on the outdoor unit.
- **Do not** allow the air conditioner to operate for long periods of time with the doors or windows open, or if the humidity is very high.



ELECTRICAL WARNINGS

- Use only the specified power cord. If the power cord is damaged, it must be replaced by the manufacturer or its service agent or a duly qualified person, in order to avoid risks.
- Keep the power plug clean. Remove dust or dirt that collects in or around the plug. Dirty plugs can cause fire or electric shock.
- **Do not** pull the power cord to unplug the unit. Hold the plug firmly and remove it from the power outlet. Pulling the cable directly can damage it, which can cause a fire or an electric shock.
- **Do not** modify the length of the power cord or use an extension cord to power the unit.
- **Do not** share the power outlet with other devices. An inadequate or insufficient power supply can cause a fire or an electric shock.
- The product must be properly grounded at the time of installation, otherwise an electric shock may occur.
- For all electrical maneuvers, follow all local and national wiring regulations, regulations and Installation Manual. Connect the wires firmly and secure them firmly to prevent external forces from damaging the terminal. Incorrect electrical connections can overheat and cause a fire, and can also cause a discharge. All electrical connections must be made in accordance with the Electrical Connections Diagram located on the panels of the indoor and outdoor units.
- All wiring must be properly arranged to ensure that the control board cover can be closed properly. If the control board cover is not closed properly, it can cause corrosion and cause the connection points in the terminal to become hot, catch fire or cause an electric shock.
- If you connect the power to the fixed wiring, you must incorporate a disconnection device of all the poles that has at least 3 mm of free space towards all the poles, and with a leakage current that can exceed 10 mA, having the device residual current (RCD) a nominal residual operating current that does not exceed 30 mA, and the disconnection must be included in the fixed wiring in accordance with established standards.

TAKE NOTE OF THE FUSE SPECIFICATIONS

The air conditioning circuit board (PCB) is designed with a fuse to provide overcurrent protection. Fuse specifications are printed on the circuit board, such as:

Indoor unit: T3.15AL / 250VAC, T5AL / 250VAC, T3.15A / 250VAC, T5A / 250VAC, etc.

Outdoor unit: T20A / 250VAC (units with Btu / h \leq 18000), T30A / 250VAC (units with Btu / h $>$ 18000)

NOTE: For units with R-32 refrigerant, only the explosion-proof ceramic fuse can be used.



WARNINGS FOR PRODUCT INSTALLATION

1. Installation must be performed by an authorized dealer or specialist. A faulty installation can cause water leakage, electric shock or fire.
2. Installation must be carried out in accordance with the instructions for this. Improper installation can cause water leakage, electric shock or fire.
3. Contact an authorized service technician for repair or maintenance of this unit. This appliance must be installed in accordance with national wiring standards.
4. Use only the accessories, spare parts and parts specified for installation. The use of non-standard parts may cause water leakage, electric shock, fire and the unit may fail.
5. Install the unit in a firm place that can support the weight of the unit. If the chosen location cannot support the weight of the unit, or the installation is not successful, the unit may fall and cause serious injury and damage.
6. Install the drain pipe according to the instructions in this manual. Improper drainage can cause moisture and flood damage to your home and property.
7. For units that have an auxiliary electric heater, do not install the unit within 1 meter (3 feet) of any combustible material.
8. Do not install the unit in a place that may be exposed to fuel gas leaks. If combustible gas accumulates around the unit, it may cause a fire.
9. Do not turn on the power until all work has been completed.
10. When moving or relocating the air conditioner, consult experienced service technicians for disconnecting and reinstalling the unit.
11. For details on how to install the device on its stand, read the information in the sections "Installing the indoor unit" and "Installing the outdoor unit".

NOTE ON FLUORATED GASES

1. This air conditioning unit contains fluorinated greenhouse gases. For specific information on the type of gas and quantity, refer to the corresponding label on the unit itself or "User Manual - Product sheet" on the packaging of the outdoor unit.
2. (Only products of the European Union)
3. Installation, service, maintenance and repair of this unit must be performed by a certified technician.
4. Uninstallation and recycling of the product must be performed by a certified technician.
5. For equipment containing fluorinated greenhouse gases in quantities of 5 tons of CO₂ equivalent or more, but less than 50 tons of CO₂ equivalent, if the system has a leak detection system installed, it should be checked for leaks At least every 24 months.
6. When verifying that the unit is not leaking, it is strongly recommended that you properly keep track of all verifications.



WARNING FOR THE USE OF R-32 REFRIGERANT

- When flammable refrigerant is used, the appliance must be stored in a well ventilated area where the size of the room corresponds to the area of the room as specified for its operation.
For R-32 refrigerant models:
The device must be installed, operated and stored in a room with a surface area greater than 4m². The device must not be installed in a space without ventilation, if that space is less than 4m².
- Reusable mechanical connectors and flared joints are not allowed indoors. (Requirements of the **EN** standard).
- Mechanical connectors used indoors must have a rate of no more than 3g / year at 25% of the maximum allowable pressure. When mechanical connectors are reused indoors, the sealing parts must be renewed. When flare joints are reused indoors, the flare part must be remanufactured. (Requirements of UL standard)
- When mechanical connectors are reused indoors, the sealing parts must be renewed. When flare seals are reused indoors, the flare part must be remanufactured. (**IEC** Standards Requirements)



Caution: Fire hazard.
(only for R32 refrigerant)

Unit Specifications and Features

1

Unit Parts

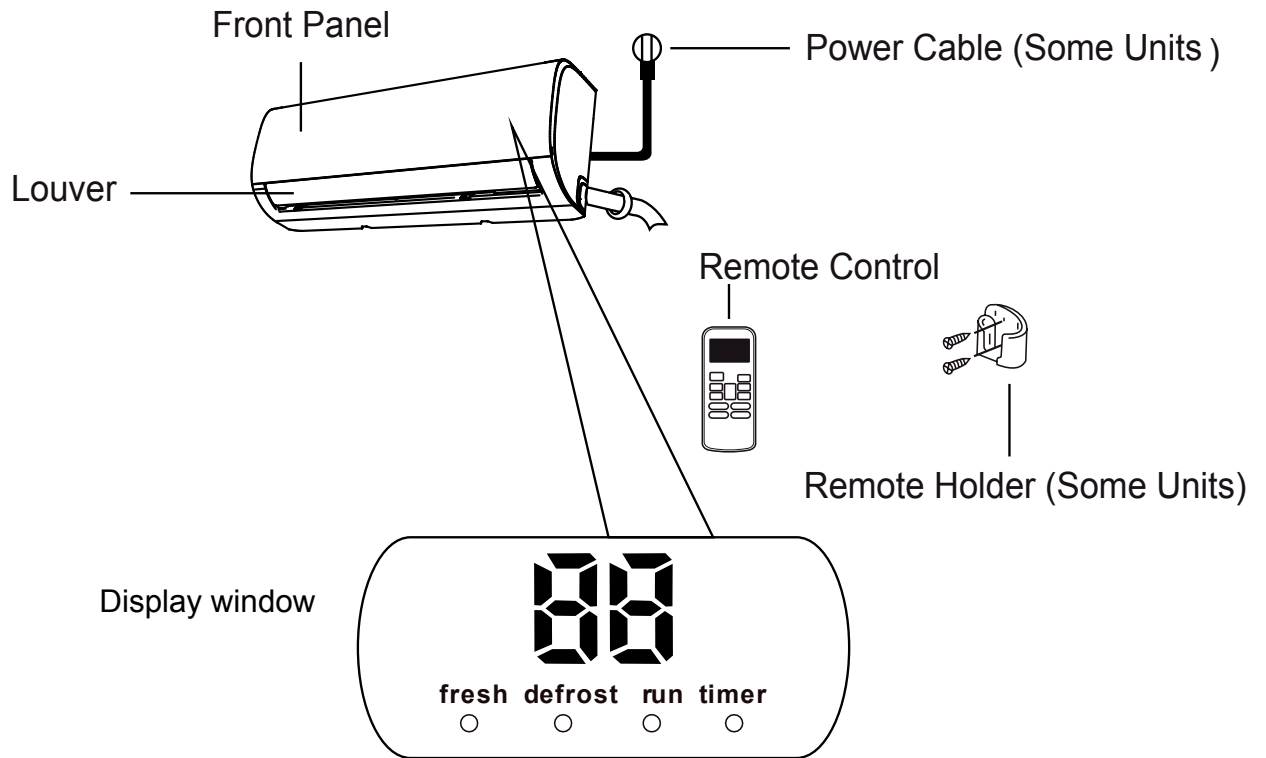

- “ fresh ” when FRESH feature is turned on (some units). ”
- “ defrost ” when defrosting.
- “ run ” when the unit is operational.
- “ timer ” when Timer is set.
- “ 88 ” display the temperature setting or room temperature. When error occurs, it displays error code (some units)

NOTE: A guide on using the infrared remote is not included in this literature package.

In Fan mode, the unit will display the room temperature.
In other modes, the unit will display your temperature setting.

Display Code Meanings

Achieving Optimal Performance

Optimal performance for the COOL, HEAT, and DRY modes can be achieved in the following temperature ranges. When your air conditioner is used outside of these ranges, certain safety protection features will activate and cause the unit to perform less than optimally.

Inverter Split Type

	COOL mode	HEAT mode	DRY mode
Room Temperature	17°C - 32°C (63°F - 90°F)	0°C - 30°C (32°F - 86°F)	10°C - 32°C (50°F - 90°F)
Outdoor Temperature	0°C - 50°C (32°F - 122°F)	-15°C - 30°C (5°F - 86°F)	0°C - 50°C (32°F - 122°F)
	-15°C - 50°C (5°F - 122°F) (For models with low temp. cooling systems.)		

FOR UNITS WITH AUXILIARY ELECTRIC HEATER

When outside temperature is below 0°C (32°F), we strongly recommend keeping the unit plugged in at all times to ensure smooth ongoing performance.

To further optimize the performance of your unit, do the following:

- Keep doors and windows closed.
- Limit energy usage by using TIMER ON and TIMER OFF functions.
- Do not block air inlets or outlets.
- Regularly inspect and clean air filters.

For a detailed explanation of each function, refer to the **Remote Control Manual**.

Other Features

- **Auto-Restart**

If the unit loses power, it will automatically restart with the prior settings once power has been restored.

- **Anti-mildew (some units)**

When turning off the unit from COOL, AUTO (COOL), or DRY modes, the air conditioner will continue operate at very low power to dry up condensed water and prevent mildew growth.

- **Wi-Fi Control (some units)**

Wi-Fi control allows you to control your air conditioner using your mobile phone and a Wi-Fi connection.

- **Louver Angle Memory(some units)**

When turning on your unit, the louver will automatically resume its former angle.

- **Refrigerant Leakage Detection (some units)**

The indoor unit will automatically display “EC” when it detects refrigerant leakage.

For a detailed explanation of your unit’s advanced functionality (such as TURBO mode and its self-cleaning functions), refer to the **Remote Control Manual**.

NOTE ON ILLUSTRATIONS

Illustrations in this manual are for explanatory purposes. The actual shape of your indoor unit may be slightly different. The actual shape shall prevail.

• Setting Angle of Air Flow

Setting vertical angle of air flow

While the unit is on, use the **SWING / DIRECT** button to set the direction (vertical angle) of airflow.

1. Press the **SWING / DIRECT** button once to activate the louver. Each time you press the button, it will adjust the louver by 6°. Press the button until the direction you prefer is reached.
2. To make the louver swing up and down continuously, press and hold the **SWING/DIRECT** button for 3 seconds. Press it again to stop the automatic function.

Setting horizontal angle of air flow

The horizontal angle of the airflow must be set manually. Grip the deflector rod (See **Fig.2.3**) and manually adjust it to your preferred direction. **For some units**, the horizontal angle of the airflow can be set by remote control. please refer to the Remote Control Manual.

NOTE ON LOUVER ANGLES

When using COOL or DRY mode, do not set louver at too vertical an angle for long periods of time. This can cause water to condense on the louver blade, which will drop on your floor or furnishings. (See **Fig. 2.2**)

When using COOL or HEAT mode, setting the louver at too vertical an angle can reduce the performance of the unit due to restricted air flow.

Do not move louver by hand. This will cause the louver to become out of sync. If this occurs, turn off the unit and unplug it for a few seconds, then restart the unit. This will reset the louver

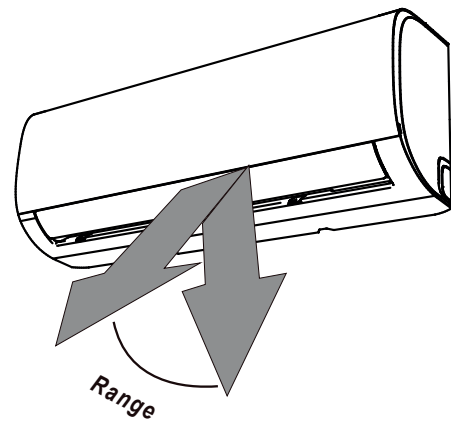

! Caution: Do not keep louver at too vertical an angle for long periods of time. This can cause water condensation to drip on your furnishings.

Fig. 2.2

! CAUTION

Do not put your fingers in or near the blower and suction side of the unit. The high-speed fan inside the unit may cause injury.

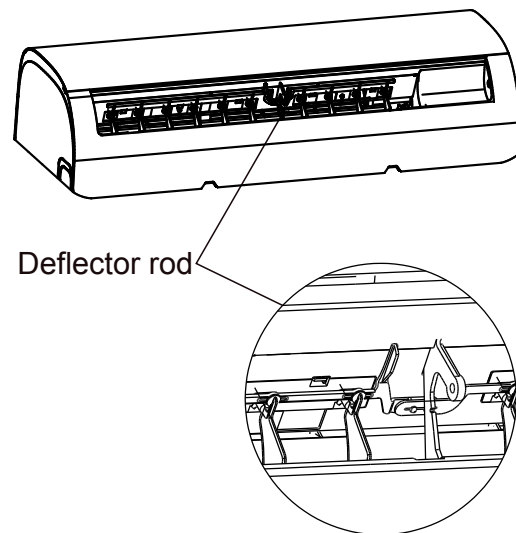

Fig. 2.3

- **Sleep Operation**

The SLEEP function is used to decrease energy use while you sleep (and don't need the same temperature settings to stay comfortable). This function can only be Press the SLEEP button activated via remote control. when you are ready to go to sleep. When in COOL mode, the unit will increase the temperature by 1°C (2°F) after 1 hour, and will increase an additional 1°C (2°F) after another hour. When in HEAT mode, the unit will decrease the temperature by 1°C (2°F) after 1 hour, and will decrease an additional 1°C (2°F) after another hour. It will hold the new temperature for 7 hours, then the unit will turn off automatically.

Note: The SLEEP function is not available in FAN or DRY mode.

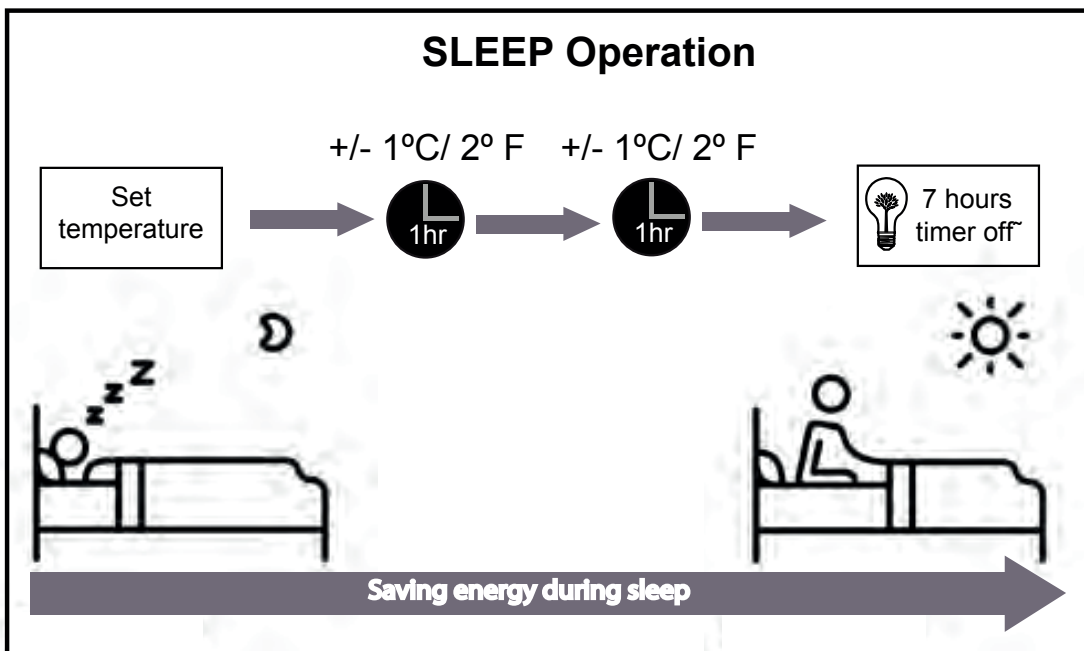

Fig. 3.1

Manual Operation (Without Remote)

2

How to operate your unit without the remote control

In the event that your remote control fails to work, your unit can be operated manually with the **MANUAL CONTROL** button located on the indoor unit. Note that manual operation is not a long-term solution, and that operating the unit with your remote control is strongly recommended.

BEFORE MANUAL OPERATION

Unit must be turned off before manual operation.

To operate your unit manually:

1. Open the front panel of the indoor unit.
2. Locate the **MANUAL CONTROL** button on the right-hand side of the unit.
3. Press the **MANUAL CONTROL** button one time to activate FORCED AUTO mode.
4. Press the **MANUAL CONTROL** again to activate FORCED COOLING mode.
5. Press the **MANUAL CONTROL** button a **third** time to turn the unit off.
6. Close the front panel.

! CAUTION

The manual button is intended for testing purposes and emergency operation only. Please do not use this function unless the remote is lost and it is absolutely necessary. To restore regular operation, use the remote control to activate the unit.

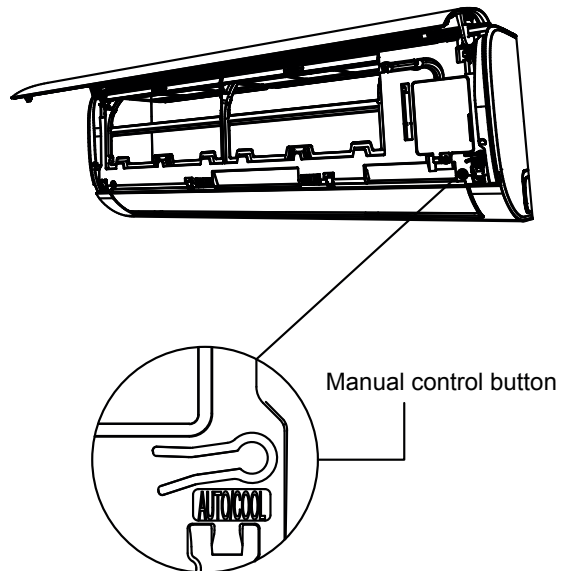

Care and Maintenance

3

Cleaning Your Indoor Unit



BEFORE CLEANING OR MAINTENANCE

ALWAYS TURN OFF YOUR AIR CONDITIONING UNIT AND DISCONNECT IT FROM THE CURRENT TO PERFORM THE MAINTENANCE OR CLEANING OF THE UNIT.



CAUTION

Only use a soft, dry cloth to wipe the unit clean. If the unit is especially dirty, you can use a cloth soaked in warm water to wipe it clean.

- **Do not use** chemicals or chemically treated cloths to clean the unit
- **Do not use** benzene, paint thinner, polishing powder or other solvents to clean the unit. They can cause the plastic surface to crack or deform.
- **Do not use** water hotter than 40°C (104°F) to clean the front panel. This can cause the panel to deform or become discolored.

Cleaning Your Air Filter

A clogged air conditioner can reduce the cooling efficiency of your unit, and can also be bad for your health. Make sure to clean the filter once every two weeks.

1. Lift the front panel of the indoor unit. The air filter is under the top airinlet grill.
2. Grip the tab on the end of the filter, pull it towards yourself.
3. Now pull down to extract the filter.
4. If your filter has a small air freshening filter, unclip it from the larger filter. Clean this air freshening filter with a hand-held vacuum. Clean the large air filter with warm, soapy water. Be sure to use a mild detergent.

6. Rinse the filter with fresh water, then shake off excess water.
7. Dry it in a cool, dry place, and refrain from exposing it to direct sunlight.
8. When dry, re-clip the air freshening filter to the larger filter, then slide it back into the indoor unit.
9. Close the front panel of the indoor unit.

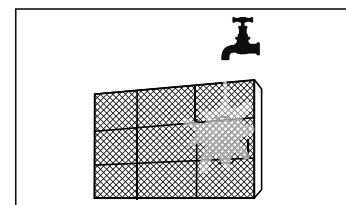
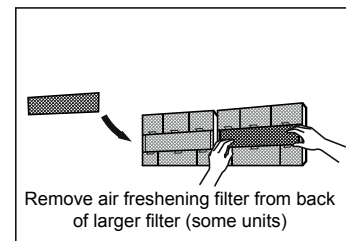
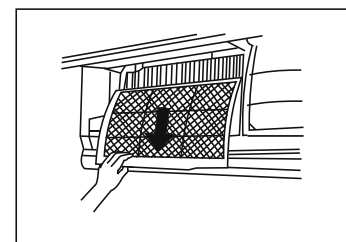
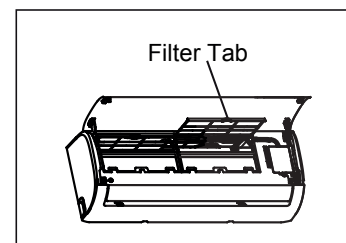

Fig. 5.1



CAUTION

Do not touch air freshening (Plasma) filter for at least 10 minutes after turning off the unit.

! CAUTION

- Before changing the filter or cleaning, turn off the unit and disconnect its power supply.
- When removing filter, do not touch metal parts in the unit. The sharp metal edges can cut you.
- Do not use water to clean the inside of the indoor unit. This can destroy insulation and cause electrical shock.
- Do not expose filter to direct sunlight when drying. This can shrink the filter.

Air Filter Reminders (Optional)

Air Filter Cleaning Reminder

After 240 hours of use, the display window on the indoor unit will flash “CL.” This is a reminder to clean your filter. After 15 seconds, the unit will revert to its previous display.

To reset the reminder, press the **LED** button on your remote control 4 times, or press the **MANUAL CONTROL** button 3 times. If you don't reset the reminder, the “CL” indicator will flash again when you restart the unit.

Air Filter Replacement Reminder

After 2,880 hours of use, the display window on the indoor unit will flash “nF.” This is a reminder to replace your filter. After 15 seconds, the unit will revert to its previous display.

To reset the reminder, press the **LED** button on your remote control 4 times, or press the **MANUAL CONTROL** button 3 times. If you don't reset the reminder, the “nF” indicator will flash again when you restart the unit.

! CAUTION

- Any maintenance and cleaning of outdoor unit should be performed by an authorized dealer or licensed service provider.
- Any unit repairs should be performed by authorized dealer or licensed service provider.

Maintenance – Long Periods of Non-Use

If you plan not to use your air conditioner for an extended period of time, do the following:

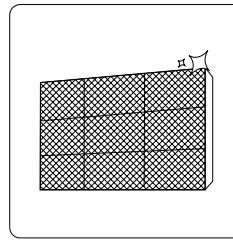

Clean all filters

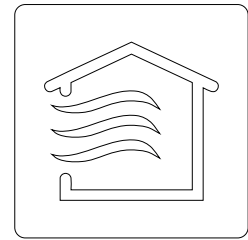

Turn on FAN function until unit dries out completely

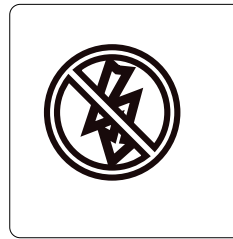

Turn off the unit and disconnect the power

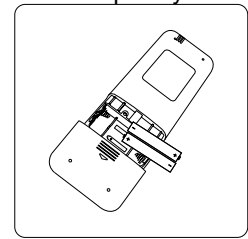

Remove batteries from remote control

Maintenance – Pre-Season Inspection

After long periods of non-use, or before periods of frequent use, do the following:

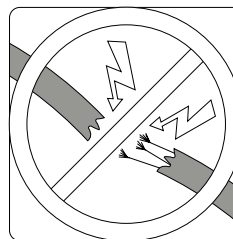

Check for damaged wires

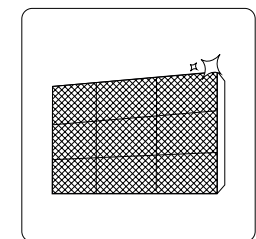

Clean all filters



Check for leaks

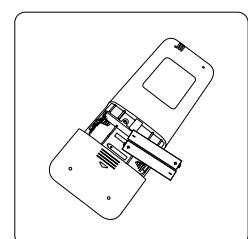

Replace batteries

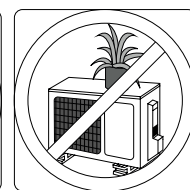
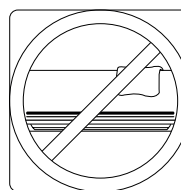

Make sure nothing is blocking all air inlets and outlets

Troubleshooting

4

! SAFETY PRECAUTIONS

If ANY of the following conditions occurs, turn off your unit immediately!

- The power cord is damaged or abnormally warm
- You smell a burning odor
- The unit emits loud or abnormal sounds
- A power fuse blows or the circuit breaker frequently trips
- Water or other objects fall into or out of the unit

DO NOT ATTEMPT TO FIX THESE YOURSELF! CONTACT AUTHORIZED SERVICE PROVIDER IMMEDIATELY!

Common Issues

The following problems are not a malfunction and in most situations will not require repairs.

Issue	Possible Causes
Unit does not turn on when pressing ON/OFF button	The Unit has a 3-minute protection feature that prevents the unit from overloading. The unit cannot be restarted within three minutes of being turned off.
The unit changes from COOL/HEAT mode to FAN mode	The unit may change its setting to prevent frost from forming on the unit. Once the temperature increases, the unit will start operating in the previously selected mode again.
	The set temperature has been reached, at which point the unit turns off the compressor. The unit will continue operating when the temperature fluctuates again.
The indoor unit emits white mist	In humid regions, a large temperature difference between the room's air and the conditioned air can cause white mist.
Both the indoor and outdoor units emit white mist	When the unit restarts in HEAT mode after defrosting, white mist may be emitted due to moisture generated from the defrosting process.

Issue	Possible Causes
The indoor unit makes noises	A rushing air sound may occur when the louver resets its position.
	A squeaking sound may occur after running the unit in HEAT mode due to expansion and contraction of the unit's plastic parts.
Both the indoor unit and outdoor unit make noises	Low hissing sound during operation: This is normal and is caused by refrigerant gas flowing through both indoor and outdoor units.
	Low hissing sound when the system starts, has just stopped running, or is defrosting: This noise is normal and is caused by the refrigerant gas stopping or changing direction.
	Squeaking sound: Normal expansion and contraction of plastic and metal parts caused by temperature changes during operation can cause squeaking noises.
The outdoor unit makes noises	The unit will make different sounds based on its current operating mode.
Dust is emitted from either the indoor or outdoor unit	The unit may accumulate dust during extended periods of non-use, which will be emitted when the unit is turned on. This can be mitigated by covering the unit during long periods of inactivity.
The unit emits a bad odor	The unit may absorb odors from the environment (such as furniture, cooking, cigarettes, etc.) which will be emitted during operations.
	The unit's filters have become moldy and should be cleaned.
The fan of the outdoor unit does not operate	During operation, the fan speed is controlled to optimize product operation.
Operation is erratic, unpredictable, or unit is unresponsive	Interference from cell phone towers and remote boosters may cause the unit to malfunction. In this case, try the following: <ul style="list-style-type: none"> • Disconnect the power, then reconnect. • Press ON/OFF button on remote control to restart operation.

NOTE: If problem persists, contact a local dealer or your nearest customer service center. Provide them with a detailed description of the unit malfunction as well as your model number.

Troubleshooting

When troubles occur, please check the following points before contacting a repair company.

Problem	Possible Causes	Solution
Poor Cooling Performance	Temperature setting may be higher than ambient room	Lower the temperature setting
	temperature The heat exchanger on the indoor or outdoor unit is dirty	Clean the affected heat exchanger
	The air filter is dirty	Remove the filter and clean it according to instructions
	The air inlet or outlet of either unit is blocked	Turn the unit off, remove the obstruction and turn it back on
	Doors and windows are open	Make sure that all doors and windows are closed while operating the unit
	Excessive heat is generated by sunlight	Close windows and curtains during periods of high heat or bright sunshine
	Too many sources of heat in the room (people, computers, electronics, etc.)	Reduce amount of heat sources
	Low refrigerant due to leak or long-term use	Check for leaks, re-seal if necessary and top off refrigerant
	SILENCE function is activated	SILENCE function can lower product performance by reducing operating frequency. Turn off SILENCE function.

Problem	Possible Causes	Solution
The unit is not working	Power failure	Wait for the power to be restored
	The power is turned off	Turn on the power
	The fuse is burned out	Replace the fuse
	Remote control batteries are dead	Replace batteries
	The Unit's 3-minute protection has been activated	Wait three minutes after restarting the unit
	Timer is activated	Turn timer off
The unit starts and stops frequently	There's too much or too little refrigerant in the system	Check for leaks and recharge the system with refrigerant.
	Incompressible gas or moisture has entered the system.	Evacuate and recharge the system with refrigerant
	The compressor is broken	Replace the compressor
	The voltage is too high or too low	Install a manostat to regulate the voltage
Poor heating performance	The outdoor temperature is lower than 7°C (44.5°F)	Use auxiliary heating device
	Cold air is entering through doors and windows	Make sure that all doors and windows are closed during use
	Low refrigerant due to leak or long-term use	Check for leaks, re-seal if necessary and top off refrigerant
Indicator lamps continue flashing	<p>The unit may stop operation or continue to run safely. If the indicator lamps continue to flash or error codes appear, wait for about 10 minutes. The problem may resolve itself.</p> <p>If not, disconnect the power, then connect it again.</p> <p>Turn the unit on.</p> <p>If the problem persists, disconnect the power and contact your nearest customer service center.</p>	
Error code appears in the window display of indoor <ul style="list-style-type: none"> • E0, E1, E2... • P1, P2, P3... • F1, F2, F3... 		

NOTE: If your problem persists after performing the checks and diagnostics above, turn off your unit immediately and contact an authorized service center.

European Disposal Guidelines

5

European Guidelines for Disposal

This mark on a product or in its documentation indicates that your electrical waste and electrical waste equipment should not be mixed with household waste.



**Correct disposal of this product
(Waste electrical and electronic
equipment)**

This appliance contains refrigerant and other potentially hazardous materials. When disposing of this appliance, the law requires special collection and treatment. **Do not** dispose of this product as household waste or unclassified collection waste.

When disposing of this appliance, you have the following options:

- Dispose of the appliance at the designated municipal electronic waste collection facility.
- When buying a new appliance, the retailer will receive the appliance free of charge.
- The manufacturer will receive the old device for free.
- You can sell the device to certified scrap merchants.

Special Notice

Disposal of this device in the forest or other natural environments endangers your health and is harmful to the environment. Hazardous substances can seep into the groundwater and enter the food chain.

The design and specifications are subject to change without prior notice for product improvement. Consult with the sales agency or manufacturer for details.

giatsu

FRANÇAIS

MANUEL DE L'UTILISATEUR

SPLIT 1X1

AROMA 2 R32

GIA-S09AR2D-R32 | GIA-S12AR2D-R32
GIA-S18AR2D-R32 | GIA-S24AR2D-R32

Le contenu

Manuel d'utilisateur

0. Précautions et sécurité	44
1. Spécifications de l'unité et caractéristiques.....	48
2. Manuel d'opération (Sans télécommande)	53
3. Soins et entretien	54
4. Solution de problèmes.....	56
5. Normes d'élimination européennes.....	60

Precauciones

Read safety precautions before operation and installation

Improper installation due to ignoring instructions can cause serious damage or injury.

The severity of possible damage or injury is classified as a **WARNING** or **CAUTION**.



ATTENTION

Ce symbole indique la possibilité de blessures.



PRECAUTION

Ce symbole indique la possibilité de dommages matériels ou de conséquences graves.



AVERTISSEMENT

Cet appareil peut être utilisé par des enfants de plus de 8 ans et par des personnes ayant des capacités physiques, sensorielles ou mentales réduites ou qui manquent d'expérience et de connaissances, à condition qu'elles soient sous surveillance ou aient reçu des instructions appropriées pour une utilisation sans danger et Comprendre les dangers impliqués. Assurez-vous que les enfants ne jouent pas avec l'appareil. Le nettoyage et la maintenance de l'utilisateur ne doivent pas être effectués par des enfants sans surveillance (exigences de la norme EN).

Cet appareil n'est pas destiné à être utilisé par des personnes (y compris des enfants) ayant des capacités physiques, sensorielles ou mentales réduites ou un manque d'expérience ou de connaissances, à moins qu'elles ne soient supervisées ou instruites à propos de l'utilisation de cet appareil. par une personne responsable de leur sécurité. Les enfants doivent être surveillés pour s'assurer qu'ils ne jouent pas avec l'appareil (exigences de la norme CEI).



AVERTISSEMENTS POUR L'UTILISATION DU PRODUIT

- Si une situation anormale se présente (telle qu'une odeur de brûlé), éteignez immédiatement l'appareil et éteignez-le. Appelez votre revendeur pour obtenir des instructions sur la manière d'éviter un choc électrique, un incendie ou des blessures.
- **N'insérez** pas vos doigts, tiges ou autres objets dans l'entrée ou la sortie d'air. Cela peut provoquer des blessures, car le ventilateur peut tourner à grande vitesse.
- **N'utilisez** pas de produits aérosols inflammables tels qu'un fixatif, un fixatif ou de la peinture à proximité de l'appareil. Cela peut provoquer un incendie ou démarrer un incendie.
- **Ne faites** pas fonctionner le climatiseur dans des endroits proches ou proches de gaz combustibles. Les gaz émis peuvent s'accumuler autour de l'appareil et provoquer une explosion.
- **N'utilisez** pas votre climatiseur dans une pièce humide, telle qu'une salle de bain ou une buanderie. Une exposition excessive à l'eau peut provoquer un court-circuit dans les composants électriques.
- **N'exposez** pas votre corps directement à l'air froid pendant une période prolongée.
- **Ne laissez** pas les enfants jouer avec le climatiseur. Les enfants doivent toujours être surveillés par un adulte lorsqu'ils se trouvent près de l'appareil.
- Si le climatiseur est utilisé avec des brûleurs ou d'autres appareils de chauffage, aérez complètement la pièce pour éviter tout manque d'oxygène.
- Dans certains environnements fonctionnels, tels que les cuisines, les salles de serveurs, etc., l'utilisation d'unités de climatisation spéciales est recommandée.

AVERTISSEMENTS DE NETTOYAGE ET D'ENTRETIEN

- Éteignez l'appareil et éteignez-le avant de le nettoyer. Sinon, cela pourrait provoquer un choc électrique.
- **Ne nettoyez** pas le climatiseur avec des quantités excessives d'eau.
- **Ne nettoyez** pas le climatiseur avec des produits de nettoyage inflammables. Les produits de nettoyage inflammables peuvent provoquer des incendies ou des déformations.



ATTENTION

- Éteignez le climatiseur et éteignez-le si vous ne l'utilisez pas pendant longtemps.
- Éteignez et débranchez l'appareil en cas d'orage.
- Assurez-vous que la condensation de l'eau de l'appareil peut s'écouler sans obstacle.
- Ne faites pas fonctionner le climatiseur avec les mains mouillées. Cela peut provoquer un choc électrique.
- **N'utilisez** pas l'appareil à des fins autres que l'usage prévu.
- Ne grimpez pas et ne placez pas d'objets sur l'unité extérieure.
- **Ne laissez** pas le climatiseur fonctionner pendant de longues périodes avec les portes ou les fenêtres ouvertes ou si le taux d'humidité est très élevé.



AVERTISSEMENTS ÉLECTRIQUES

- Utilisez uniquement le cordon d'alimentation spécifié. Si le cordon d'alimentation est endommagé, il doit être remplacé par le fabricant, son agent de service ou une personne dûment qualifiée, afin d'éviter tout risque.
- Gardez la fiche d'alimentation propre. Enlevez la poussière ou la saleté qui s'accumule dans ou autour de la fiche. Des fiches sales peuvent provoquer un incendie ou un choc électrique.
- Ne tirez pas sur le cordon d'alimentation pour débrancher l'appareil. Tenez fermement la fiche et retirez-la de la prise de courant. Tirer directement sur le câble peut l'endommager, ce qui peut provoquer un incendie ou un choc électrique.
- Ne modifiez pas la longueur du cordon d'alimentation et n'utilisez pas de rallonge pour alimenter l'appareil.
- Ne partagez pas la prise de courant avec d'autres appareils. Une alimentation inadéquate ou insuffisante peut provoquer un incendie ou un choc électrique.
- Le produit doit être correctement mis à la terre au moment de l'installation pour éviter tout risque d'électrocution.
- Pour toutes les manœuvres électriques, respectez toutes les réglementations locales et nationales en matière de câblage, ainsi que le manuel d'installation. Connectez les fils fermement et fixez-les fermement pour éviter que des forces externes n'endommagent le terminal. Des connexions électriques incorrectes peuvent surchauffer et provoquer un incendie, ainsi qu'une décharge. Tous les raccordements électriques doivent être effectués conformément au schéma de branchement électrique situé sur les panneaux des unités intérieure et extérieure.
- Tout le câblage doit être correctement disposé pour que le capot de la carte de contrôle puisse être fermé correctement. Si le couvercle de la carte de contrôle n'est pas correctement fermé, cela peut provoquer de la corrosion et des points de connexion dans le terminal, devenir brûlants, prendre feu ou provoquer un choc électrique.
- Si vous connectez l'alimentation au câblage fixe, vous devez incorporer un dispositif de déconnexion de tous les pôles ayant au moins 3 mm d'espace libre vers tous les pôles et un courant de fuite pouvant dépasser 10 mA. courant résiduel (RCD) un courant de fonctionnement résiduel nominal ne dépassant pas 30 mA et la déconnexion doit être incluse dans le câblage fixe conformément aux normes en vigueur.

TOME NOTA DE LAS ESPECIFICACIONES DEL FUSIBLE

La carte de circuit imprimé de climatisation (PCB) est conçue avec un fusible pour fournir une protection contre les surintensités. Les spécifications des fusibles sont imprimées sur le circuit imprimé, telles que:

Unité intérieure: T3.15AL / 250VCA, T5AL / 250VCA, T3.15A / 250VCA, T5A / 250VCA, etc.

Unité extérieure: T20A / 250VAC (unités avec Btu / h <= 18000), T30A / 250VAC (unités avec Btu / h > 18000)

REMARQUE: Pour les unités avec réfrigérant R-32, seul le fusible céramique testé peut être utilisé des explosions



AVERTISSEMENTS POUR L'INSTALLATION DU PRODUIT

1. L'installation doit être effectuée par un revendeur agréé ou un spécialiste. Une installation défectueuse peut provoquer une fuite d'eau, un choc électrique ou un incendie.
2. L'installation doit être effectuée conformément aux instructions à cet effet. Une installation incorrecte peut provoquer une fuite d'eau, un choc électrique ou un incendie.
3. Contacter un technicien de service autorisé pour la réparation ou la maintenance de cet appareil. Cet appareil doit être installé conformément aux normes de câblage nationales.
4. Utilisez uniquement les accessoires, pièces de rechange et pièces spécifiés pour l'installation. L'utilisation de pièces non standard peut provoquer des fuites d'eau, un choc électrique, un incendie et la panne de l'appareil.
5. Installez l'appareil dans un endroit ferme pouvant supporter son poids. Si l'emplacement choisi ne supporte pas le poids de l'unité ou si l'installation échoue, l'unité peut tomber et causer des blessures graves et des dommages.
6. Installez le tuyau de vidange conformément aux instructions de ce manuel. Un drainage inadéquat peut causer de l'humidité et des dégâts d'inondation à la maison et aux biens.
7. Pour les appareils équipés d'un chauffage électrique auxiliaire, **n'installez** pas l'appareil à moins de 1 mètre (3 pieds) de tout matériau combustible.
8. **N'installez** pas l'unité dans un endroit pouvant être exposé à des fuites de gaz combustible. Si du gaz combustible s'accumule autour de l'appareil, cela peut provoquer un incendie.
9. Ne mettez pas l'appareil sous tension tant que tous les travaux ne sont pas terminés.
10. Lorsque vous déplacez ou déplacez le climatiseur, consultez des techniciens de maintenance expérimentés pour débrancher et réinstaller l'unité.
11. Pour plus de détails sur l'installation de l'appareil sur son support, lisez les informations des sections "Installation de l'unité intérieure" et "Installation de l'unité extérieure".

NOTE SUR LES GAZ FLUORÉS

1. Ce climatiseur contient des gaz à effet de serre fluorés. Pour des informations spécifiques sur le type et la quantité de gaz, reportez-vous à l'étiquette correspondante sur l'unité elle-même ou au "Manuel d'utilisation - Fiche produit" sur l'emballage de l'unité extérieure.
(Uniquement les produits de l'Union européenne)
2. L'installation, le service, la maintenance et la réparation de cet appareil doivent être effectués par un technicien certifié.
3. La désinstallation et le recyclage du produit doivent être effectués par un technicien certifié.
4. Pour les équipements contenant des gaz à effet de serre fluorés en quantités égales ou supérieures à 5 tonnes d'équivalent CO₂, mais inférieures à 50 tonnes d'équivalent CO₂, si le système est équipé d'un système de détection des fuites, il convient de rechercher les fuites éventuelles. Au moins tous les 24 mois.
5. Lorsque vous vérifiez que l'unité ne fuit pas, il est fortement recommandé de garder une trace de toutes les vérifications.



AVERTISSEMENT POUR L'UTILISATION DU RÉFRIGÉRANT R-32

- En cas d'utilisation de réfrigérant inflammable, l'appareil doit être stocké dans une zone bien ventilée où la taille de la pièce correspond à la surface de la pièce telle que spécifiée pour son fonctionnement.
Pour les modèles de réfrigérant R-32:
L'appareil doit être installé, utilisé et stocké dans une pièce d'une surface supérieure à 4 m².
L'appareil ne doit pas être installé dans un espace sans ventilation si cet espace mesure moins de 4 m².
- Les raccords mécaniques réutilisables et les joints évasés ne sont pas autorisés à l'intérieur. (Exigences de la norme **EN**).
- Les raccords mécaniques utilisés à l'intérieur doivent avoir un taux ne dépassant pas 3 g / an à 25% de la pression maximale admissible. Lorsque les connecteurs mécaniques sont réutilisés à l'intérieur, les pièces d'étanchéité doivent être remplacées. Lorsque les joints évasés sont réutilisés à l'intérieur, la partie évasée doit être reconstruite. (Exigences de la norme **UL**)
- Lorsque les connecteurs mécaniques sont réutilisés à l'intérieur, les pièces d'étanchéité doivent être remplacées. Lorsque les joints de torche sont réutilisés à l'intérieur, la partie de torche doit être réusinée (Exigences des normes **CEI**).



Attention: risque d'incendie.
(uniquement pour le réfrigérant R32)

Spécifications de l'unité et caractéristiques

1

Parts de l'appareil.

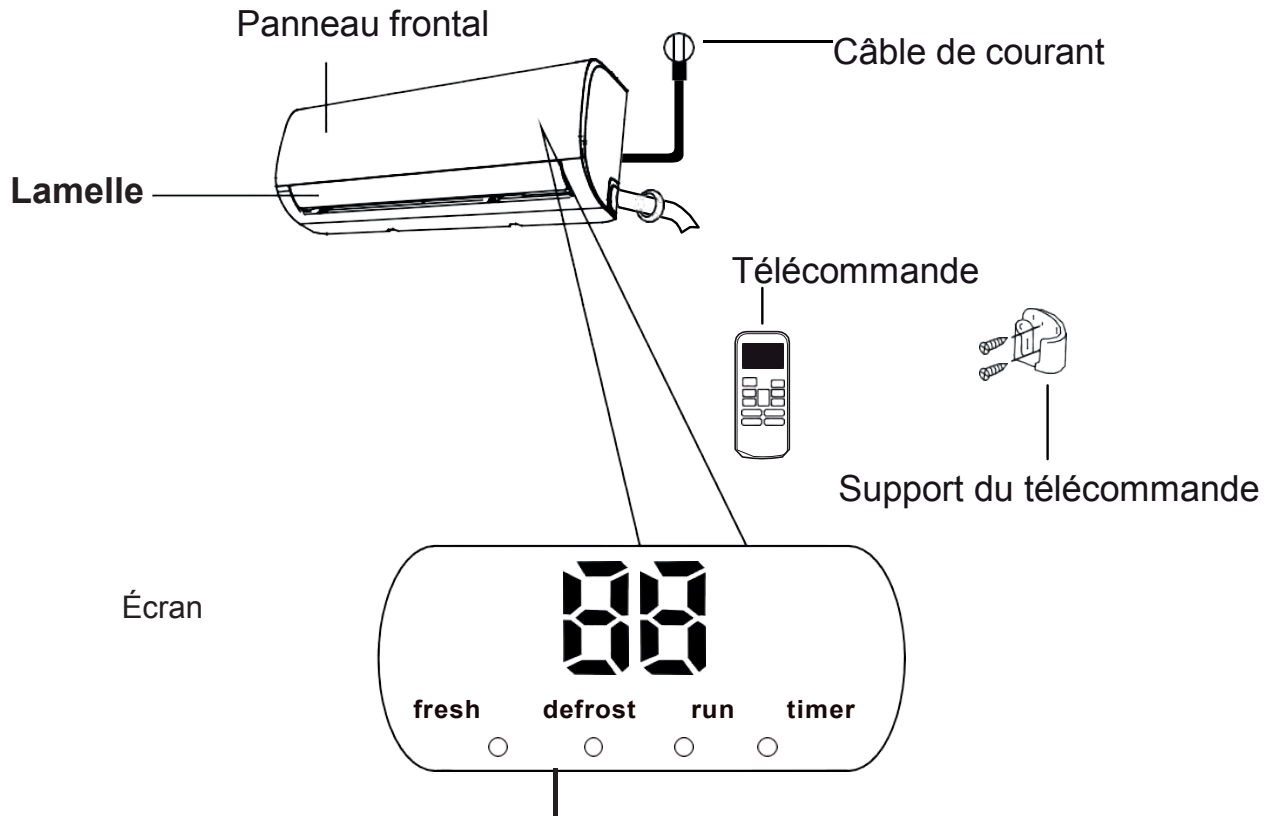

- “ fresh ” Lorsqu'est l'option FRESH allumée (dans quelques unités)
- “ defrost ” Lorsqu'est l'option DEFROST allumée (dans quelques unités)
- “ run ” Lorsque la unité est en fonctionnement
- “ timer ” Lorsque la minuterie se montre

“ 00 ” Il montre l'ajustage de température ou la température environnement. Lorsqu'il se produit une erreur, il montre le Code d'erreur (quelques unités)

NOTE: Un guide d'utilisation de la télécommande infrarouge n'est pas inclus dans ce manuel.

Dans la façon Ventilateur, l'unité montrera la température environnement. Dans autres façons, l'unité il montrera son ajustage de température.

Signification
du code
d'affichage

Obtenir un rendement optimal

Le rendement optimal pour les façons COOL, HEAT et DRY se peut remporter dans les suivants rangs de température. Lorsque son air aménagé s'utilise en dehors de ces rangs, certaines caractéristiques de protection de sécurités et il déclenchera et ceci fera que l'unité travaille à un niveau moindre de l'optimal.

Type de Split Inverter

	Façon COOL	Façon HEAT	Façon DRY
Température de la chambre	17°C - 32°C (63°F - 90°F)	0°C - 30°C (32°F - 86°F)	10°C - 32°C (50°F - 90°F)
Température de l'unité extérieure	0°C - 50°C (32°F - 122°F)	-15°C - 30°C (5°F - 86°F)	0°C - 50°C (32°F - 122°F)
	-15°C - 50°C (5°F - 122°F) (Pour des modèles avec des systèmes de refroidissement de basse		

POUR des UNITÉS AVEC CHAUFFAGE ÉLECTRIQUE AUXILIAIRE

Lorsque la température extérieure est inférieure à 0 °C (32 °F), nous recommandons instamment que l'unité se relie à toutes les minuteries pour garantir un rendement continu doux.

Pour optimiser encore plus le rendement de son unité, faites le suivante:

- Il maintienne les portes et des fenêtres fermées.
- Il limite la consommation d'énergie en utilisant les fonctions TIMER ON et TIMER OFF.
- il ne bloque pas les entrées ou sorties d'air.
- Inspectez et limpie les filtres d'air régulièrement.

Pour une explication détaillée de chaque fonction, consultez le manuel **du commandement à distance**

Autres caractéristiques

- **Acte-Restart**

Si l'unité perd la connexion, il se réinitialisera automatiquement avec les ajustages préalables une fois qu'il se soit revenu à relier.

- **Anti-moho (Quelques unités)**

Lorsque vous éteignez l'unité des modes COOL, AUTO (COOL) ou DRY, l'air le conditionnement continuera à travailler à très faible puissance pour sécher l'eau condensé et empêcher la croissance de moisissure

Contrôle Wi-Fi (quelques unités)

Le contrôle Wi-Fi lui permet contrôler son air aménagé en utilisant son téléphone mobile et une connexion Wi-Fi.

- **Mémoire de l'angle des lamas (persiennes) (quelques unités)**

Lorsque l'unité est allumée, la grille reprendra automatiquement l'angle défini.

-

- **Dépistage de fuites de réfrigérant (quelques unités)**

L'unité intérieure montrera automatiquement "EC" lorsque détecte des fuites de réfrigérant.

Pour une explication détaillée de la fonctionnalité avancée de son unité (comme la façon TURBO et ses fonctions d'autolimpieza), consultez le manuel **de télécommande**

NOTES SUR LES ILLUSTRATIONS

Les illustrations de ce manuel sont comme référence du produit qu'obtenez, par ce que ils peuvent y avoir des petites différences entre les images et son appareil. Le produit actuel qui obtenez est ce que il prime.

- Ajustage de l'angle du flux de l'air.

Ajustage de l'angle vertical du flux d'air

Tant que l'unité soit allumée, use le bouton **SWING /DIRECT** (dans l'angle vertical) de flux d'air.

1. Pressions une fois le bouton **SWING /DIRECT** pour déclencher les lamas (persiennes). Chaque fois que vous appuyez le bouton, s'ajusteront les lamas quelques 6°. Il appuie sur le bouton jusqu'à ce qu'il s'obtienne la direction qu'il préfère.
2. Pour faire que la persienne tourne vers en dessus et vers en bas constamment, maintenez le bouton **SWING / DIRECT** pendant 3 secondes. Appuyez à nouveau pour arrêter la fonction automatique.

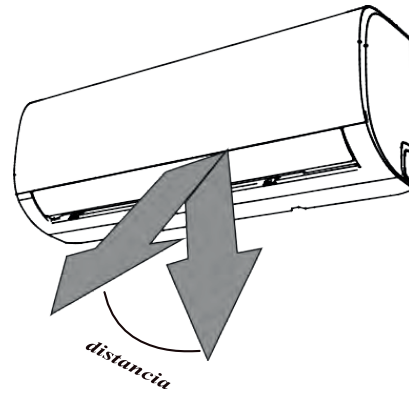

! Précaution: il Ne maintienne pas la persienne en un angle trop vertical pendant des longues périodes de temps. Cela pourrait causer la condensation de l'eau s'égouttera vos meubles.

Fig. 2.2

Ajustage de l'angle horizontal du flux d'air.

L'angle horizontal du flux d'air doit s'ajuster manuellement. Il tient la baguette deflectora (voir la Fig.2.3) Et ajustez-la manuellement à sa direction préférée. Pour quelques unités, l'angle horizontal du flux d'air il se peut ajuster moyennant commandement à distance. Il consulte le manuel **du commandement à distance**.

NOTES SUR LES ANGLES DES LAMAS

Lorsqu'il utilise la façon COOL ou DRY, ne place le grillage dans un angle trop vertical pendant des longues périodes de temps. Ceci peut faire que l'eau se condense dans la feuille du grillage, et tombera dans son sol ou dans les meubles. (**Fig. 2.2**)

Lorsqu'il use la façon COOL ou HEAT, est la lama dans un angle trop vertical peut réduire le rendement de l'unité en raison du flux d'air restreint.

il ne meuve pas la persienne manuellement. Ceci peut faire que le grillage se desincronice. Si ceci arrive, il éteigne l'unité et desenchúfela pendant quelques secondes, après réinitialise l'unité.

! PRÉCAUTION

il ne mette pas les doigts près l'entrée et sortie d'air de l'unité. Le ventilateur de grande vitesse dedans de l'unité peut causer des lésions.

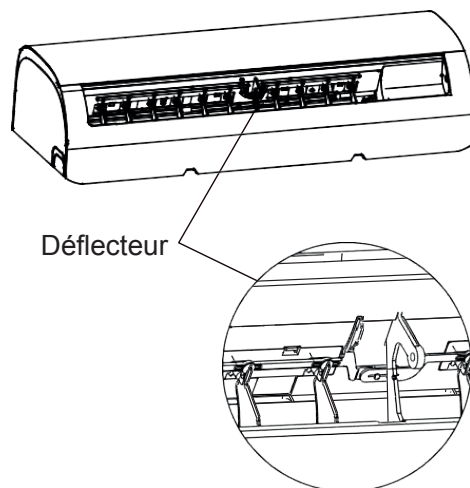

Fig. 2.3

- **FAÇON Sleep**

La façon SLEEP s'utilise pour épargner énergie tant que l'utilisateur dort, puisqu'il ne préciserait pas la même configuration de température comme pour être confortable). Cette fonction est déclenchée moyennant le télécommande

Il appuye sur le bouton SLEEP lorsque soit prêt pour s'aller à dormir. Lorsque le appareil soyez en façon FROIDE, l'unité

Il incrémentera la température 1°C après une heure et 1°C additionnel après une autre heure. Lorsqu'il soit en façon CHALEUR, la

Unité descendra la température 1°C après une heure et 1°C moins après une autre heure.

L'appareil maintiendra la nouvelle température pendant 7 heures. Après ce temps, s'éteindra automatiquement.

NOTE: La façon SLEEP n'est pas disponible dans les façons VENTILATION (FAN) et SÉCHÉ (DRY).

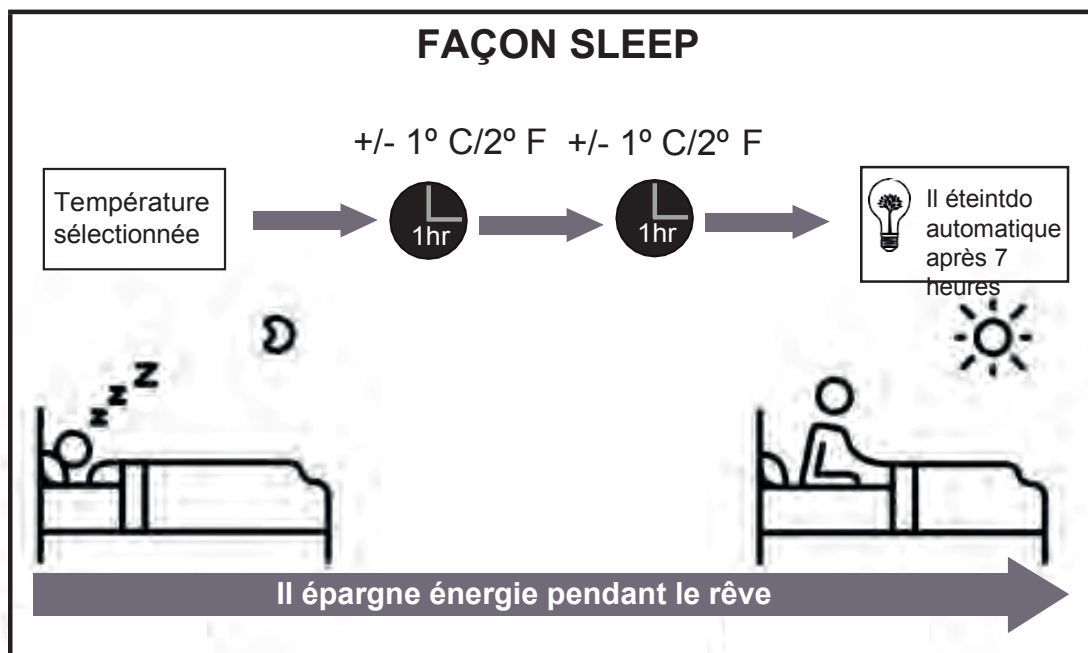

Fig. 3.1

Manuel d'opération (Sans télécommande)

2

Comment opérer son appareil sans télécommande

Dans l'hypothétique cas de que son commandement à distance ne fonctionnât pas, son unité peut être maniée manuellement. Grâce au bouton de **CONTRÔLE MANUEL** situé dans l'unité intérieure. Ayez en compte que le contrôle manuel il n'est pas une solution à long terme et il se conseille fervieusement l'usage du télécommande.

AVANT D'USER LE MANUEL

Assurez-vous de que l'unité se trouve éteinte.

Pour opérer l'unité en façon manuelle:

1. Il ouvre le panneau frontal de l'unité intérieure.
2. Il localise le bouton de **CONTRÔLE MANUEL** Dans la part droite de l'unité.
3. Appuyez le bouton de **CONTRÔLE MANUEL une fois** pour déclencher la façon **ACTE FORCÉ**.
4. Appuyez le bouton de **CONTRÔLE MANUEL une fois plus pour** déclencher la façon **FROIDE FORCÉ**.
5. Appuyez le bouton de **CONTRÔLE MANUEL une troisième fois** pour éteindre l'unité.
6. Fermeture le panneau frontal.

! PRÉCAUTION

Le bouton manuel est dessiné pour un usage en cas d'urgence ou preuves de l'appareil. Par faveur, n'utilise pas cette fonction à moins qu'il ne dispose pas de commandement à distance et il soit absolument nécessaire. Pour restaurer la façon d'usage normal, actionne le commandement à distance.

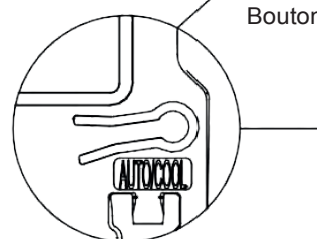
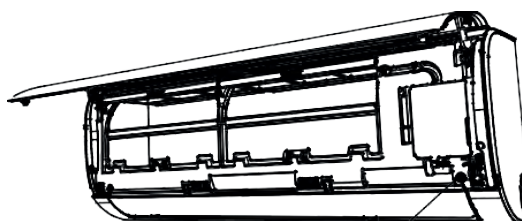

Bouton de contrôle manuel

Soins et entretien

3

Propreté de l'unité intérieure

AVANT DE LA PROPRETÉ Ou ENTRETIEN

**TOUJOURS ÉTEINDRE VOTRE UNITÉ AIR
CONDITIONNÉ ET DÉBRANCHEZ-LE DE LA ACTUEL
POUR EFFECTUER LA MAINTENANCE OU
NETTOYAGE DE L'APPAREIL.**

PRÉCAUTION

Utilisez uniquement un torchon doux et sec pour nettoyer l'unité. Si l'unité est spécialement sale, pue d'user un torchon trempé d'eau tiède pour la nettoyer.

- **n'user** des torchons avec des produits chimiques ou des brosses pour enlever la poussière.
- **n'user** pas de benzène, diluant, poudre de polissage, ou des solvants similaires pour nettoyer l'appareil. Cela pourrait rendre la surface de le plastique va se fissurer ou se déformer.
- **n'user** jamais de l'eau chaude par dessus de 40°C pour nettoyer le panneau frontal puisque pourrait provoquer la déformation ou décoloration du même.

Propreté du filtre d'air

Un filtre d'air encrassé diminue le rendement de réfrigération de cette unité. Il nettoie le filtre chaque 2 semaines.

1. Il lève le panneau de l'unité intérieure jusqu'à un angle en que se reste fixe avec un claquement
2. Il lève un peu du filtre d'air par son manche, enlevez-le du porte-filtres et extrayez-le en jetant vers en bas.
3. Il retire le filtre d'air de l'unité intérieure.
4. Si son filtre a un petit filtre pour renouveler l'air, démontez-le du filtre d'air principal. Nettoyez le filtre à air avec un

aspirateur ou avec de l'eau.

5. Nettoyez le filtre principal avec de l'eau savonneuse. Veillez à utiliser un détergent neutre.
6. Rincer le filtre à l'eau douce et secouer le reste.
7. Séchez-le dans un lieu frais et sec sans l'exposer directement à la lumière du soleil.
8. Une fois sec, remplacez le filtre à assainisseur d'air dans le filtre principal et faites-le glisser vers l'intérieur.
9. Fermeture le panneau frontal de l'unité intérieure.

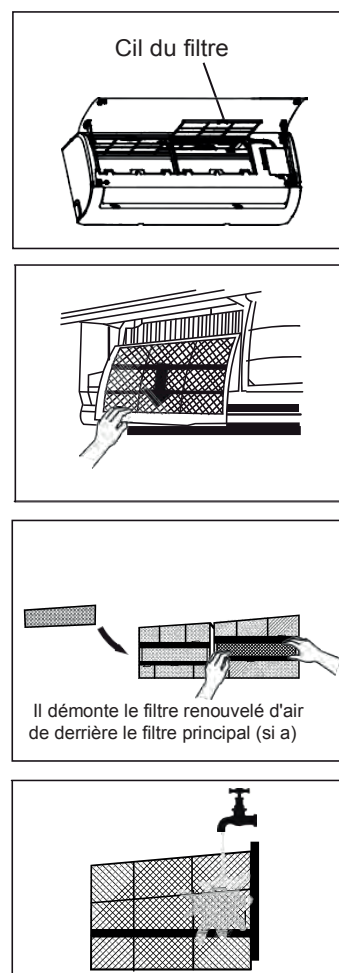

Fig. 5.1

PRÉCAUTION

Ne touchez pas le plasma du filtre de rafraîchissement d'air avant au moins dix minutes après sa mise hors tension.

! PRÉCAUTION

- Avant d'extraire le filtre de l'unité assurez-vous de que il est éteinte et déconnecté du courant.
- Lorsqu'il extraie le filtre, il ne touche pas les parts métalliques de l'unité. Les bords pourraient lui couper.
- il n'utilise pas d'eau pour nettoyer l'unité intérieure par dedans. Ceci pourrait casser l'isolement et produire des courts électriques.
- il n'expose pas le filtre à la lumière directe du soleil lorsque le sèche. Ceci pourrait encoger le filtre.

Souvenir du filtre d'air (Optionnel)

Souvenir de la propreté du filtre d'air

Après 240 heures d'usage dans l'écran de visualisation clignote "CL." Ceci est un souvenir de propreté du filtre d'air..

Après 15 secondes, l'écran de visualisation il reviendra à son état antérieur. Pour rétablir le souvenir, appuie sur le bouton **LED** du commandement à distance 4 fois ou appuie sur le bouton **MANUEL CONTRÔLE** 3 fois. Sinon il réablit

Le souvenir, l'indicateur "CL" clignotera de nouveau lorsque réinitialise l'unité..

Souvenir du changement de filtre d'air

Après 2.880 heures d'usage dans l'écran de visualisation de l'unité intérieure clignotera "nF". Ceci est un souvenir pour remplacer le filtre. Après 15 secondes, l'écran de visualisation il reviendra à son état anterior. Pour rétablir le souvenir, appuie sur le bouton **LED** Du commandement à distance 4 fois ou il appuie sur le bouton **MANUEL CONTRÔLE** 3 fois. Sinon il réablit le souvenir, l'indicateur "nF" clignote nouveau lorsque réinitialise l'unité.

! PRÉCAUTION

N'importe quel entretien et propreté de l'unité extérieure doit être réalisé par un distributeur autorisé.

N'importe quelle réparation de l'unité doit être réalisée par un distributeur autorisé ou un fournisseur de service autorisé.

Entretien - Périodes longues sans user

Si tu as pensé n'user l'unité en un Période longue de temps, suive les suivantes indications:

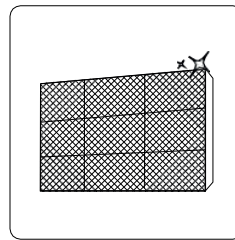

Il nettoie les filtres

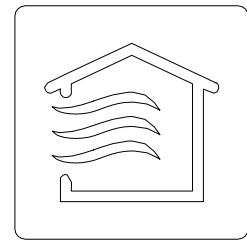

Il allume le ventilateur jusqu'à ce que l'unité se sèche complètement



Éteignez l'appareil et débranchez-le du courant.

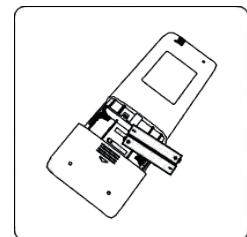

Il enlève les piles du commandement à distance

Maintenance- Inspection avant haute saison

Après une longue période sans user ou avant à utiliser en haute saison:

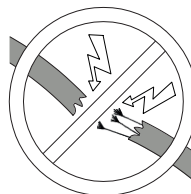

Réviser qu'ils n'aient pas des câbles endommagés

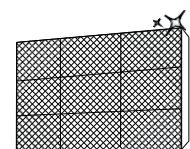

Nettoyez tous les filtres



Réviser qu'ils n'aient pas des fuites

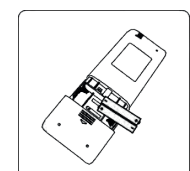

Remplace les piles

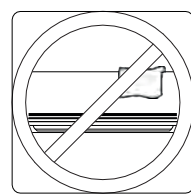

Assurez-vous de que rien bloque l'entrée et sortie de l'air



Solution de problèmes

4

! PRÉCAUTIONS DE SÉCURITÉ

Si l'une des situations suivantes se produit, éteignez immédiatement l'appareil!

- Le cordon d'alimentation est endommagé ou trop chaud
- Odeur à brûlé
- L'unité émet sons grands ou anormaux
- Un fusible saute ou le commutateur est souvent désactivé
- Chute d'eau ou autres objets dedans de l'unité.

IL N'ESSAIE pas LE RÉSOUDRE VOUS MÊME! CONTACTEZ AVEC SON FOURNISSEUR AUTORISÉ IMMÉDIATEMENT.

Circonstances communes

Les problèmes suivants ne constituent pas un dysfonctionnement et dans la plupart des situations, aucune réparation n'est requise.

Circonstance	Possible cause
L'unité ne allumer appuyez sur le bouton ON / OFF	L'appareil a une fonction de protection pendant trois minutes qu'évite que l'appareil se surcharge. Il peut qu'il ne se réinitialise pas jusqu'à des passés trois minutes depuis qu'il a été éteinte.
L'unité change de la façon FROIDE/CHALEUR à Façon VENTILATION	Afin d'éviter l'accumulation de givre dans l'appareil, l'appareil peut changer de mode de fonctionnement. Une fois que la température augmente, l'appareil retourne au travail dans le mode précédemment sélectionné Lorsque la température sélectionnée est obtenue, l'unité il éteint le compresseur. L'appareil continuera à fonctionner lorsque la température descend à nouveau.
L'unité intérieure émet une brume blanc	Il se peut former une vapeur blanche en des régions humides si la différence de températures entre l'entrée et la sortie de l'air il est très grand.
À la fois l'unité à l'intérieur comme le émettre à l'extérieur une brume blanc	Lorsque l'appareil est redémarré en mode HEAT après décongélation, vous pouvez obtenir un résultat de vapeur blanche du processus de dégivrage.

Circonstance	Possible cause
L'unité intérieure fait bruit	Un léger sifflement peut sonner lorsque le aspa récupère sa position originale.
	Un petit pépiement peut retentir après l'utilisation de l'appareil en mode HEAT en raison de la dilatation et de la contraction des pièces en plastique.
Autant l'unité intérieure comme l'extérieure ils font bruit	Un léger sifflement sonne pendant le fonctionnement: Ceci est normal, en raison du mouvement du gaz réfrigérant entre l'unité intérieure et extérieure.
	Un léger sifflement retentit lorsque l'appareil est en marche, vient de s'éteindre ou est en train de décongeler: c'est normal, car le gaz réfrigérant vient de s'arrêter ou a changé de direction,
	Grincement: En raison de la contraction et de l'expansion des pièces en plastique dues aux changements de température.
L'unité extérieure fait bruit	L'unité peut faire des divers bruits en dépendant de la façon d'opération
Il s'émet poussière depuis l'unité intérieure ou extérieure	Après une longue période, l'appareil peut accumuler de la poussière sans être utilisé et peut être émis lorsqu'il est rallumé. Cela peut être atténué en couvrant l'appareil pendant de longues périodes d'inactivité.
L'unité émet puanteur	L'unité peut absorber olores de son autour (telles comme les meubles, la cuisine, cigares, etc) que plus tard émet pendant son fonctionnement
	Le filtre de l'appareil est trop moisi et doit être nettoyé.
Le ventilateur de l'unité extérieure ne fonctionne pas	Pendant le fonctionnement, la vitesse du ventilateur est contrôlée pour l'optimiser au maximum.
L'opération est erratique, imprévisible ou l'unité ne répond pas	L'apparition d'interférences depuis des tours téléphoniques ou de grande tension ils peuvent être la cause de ce problème. Dans ce cas essayez à: - Débranchez l'appareil de l'électricité et rallumez-le. - Appuyez sur la touche ON / OFF de la télécommande pour redémarrer l'appareil.

NOTE: Si les problèmes persistent après avoir effectué les révisions et diagnostics décrits dans ce tableau, débranchez immédiatement l'appareil et contactez un service technique agréé.

Solution de problèmes

En cas de problème, vérifiez les points suivants avant de contacter un réparateur.

Problème	Possibles causes	Solution
L'unité ne refroidit pas	La température sélectionnée est majeure à la température de la chambre	Il descende la température sélectionnée
	L'échangeur de la unité intérieure ou dehors est sale	Nettoyez l'échangeur affecté
	Le filtre de l'air est sale	Retirez et il nettoie le filtre d'accord aux instructions indiquées dans le manuel
	L'entrée d'air d'une des unités est bloquée	Il éteigne l'appareil, retirez cela qu'il bloque le grillage et il l'a allumé à nouveau
	Les portes ou fenêtres sont ouvertes	Assurez-vous que les portes et fenêtres sont fermées tant que l'appareil il fonctionne
	La lumière du soleil génère une chaleur excessive	Fermeture les fenêtres et rideaux dans les moments de majeure chaleur ou éclat du soleil
	Trop de sources de chaleur dans la pièce (personnes, ordinateurs, appareils électroniques, etc.)	Réduisez des dits éléments de chaleur
	Absence de réfrigérant en raison d'une fuite ou d'une utilisation prolongé	Réviser des possibles fuites, bouchez-les et, si il est nécessaire, remplisse le refrigerante
	La façon SILENCE Il est déclenché	La façon SILENCE peut réduire le rendement du produit au réduire la fréquence de fonctionnement. Désactiver la fonction SILENCE.

Problème	Possibles causes	Solution
L'unité ne fonctionne pas	Faute de prise de courante	Attendez qu'il revienne le courant
	L'unité s'est éteinte	L'a allumé à nouveau
	Il s'est fondu le fusible	Il remplace le fusible
	Les piles de la télécommande se sont harassés	Il remplace les piles
	La protection de 3 minutes de l'équipe s'est déclenché	Attendez 3 minutes et il réinitialise l'équipe
	La minuterie s'est déclenchée	Il éteigne la minuterie
L'unité se réinitialise avec fréquence	Il y a trop ou trop peu de réfrigérant dans le système	Réviser des possibles fuites, bouchez-les et, si il est nécessaire, remplit le réfrigérant
	Il s'est introduit gaz ou Humidité dans l'appareil	Videz et il charmer le système avec réfrigérant
	Le compresseur s'est cassé	Il remplace le compresseur
	Le voltage est trop grand ou bas	Il installe le manostat pour régler le voltage
L'unité ne chauffe pas	La température extérieure est par en dessous de 7°C	Il use un appareil calefacteur auxiliaire
	Il entre l'air froid par la porte ou des fenêtres	Assurez-vous que les portes et fenêtres sont fermées tant que l'appareil il fonctionne
	Absence de réfrigérant en raison d'une fuite ou un usage prolongé	Réviser des possibles fuites, bouchez-les et, si il est nécessaire, remplisse le réfrigérant
Les lumières clignotent	L'appareil peut laisser de fonctionner ou continuer en façon sûre. Si les lumières laissent de clignoter ou le code d'erreur disparaît, attendez dix minutes. Il peut que le problème se soit résolu par si même. Sinon, débranchez l'appareil de l'électricité et reconnecter . Allumez l'appareil. Si le problème persiste, débranchez le périphérique et contactez notre service technique..	
Un code d'erreur apparaît dans l'écran de l'unité: - E0, E1, E2 - P1, P2, P3 - F1, F2, F3		

NOTE: Si les problèmes persistent après avoir effectué les révisions et diagnostics décrits dans ce tableau, débranchez immédiatement l'appareil et contactez avec un service technique autorisé.

Lignes directrices européennes pour l'élimination

Cette marque sur un produit ou dans sa documentation indique que vos déchets électriques et vos équipements électriques ne doivent pas être mélangés avec des déchets ménagers.



**Élimination correcte de ce produit
(déchets d'équipements électriques
et électroniques)**

Cet appareil contient du réfrigérant et d'autres matériaux potentiellement dangereux. Lors de la mise au rebut de cet appareil, la loi exige une collecte et un traitement spéciaux.

Ne jetez pas ce produit avec les ordures ménagères ou les déchets de collecte non classés.

Lors de la mise au rebut de cet appareil, vous disposez des options suivantes::

- Jetez l'appareil dans l'installation de collecte des déchets électroniques municipale désignée.
- Lors de l'achat d'un nouvel appareil, le détaillant le recevra gratuitement.
- Le fabricant recevra l'ancien appareil gratuitement.
- Vous pouvez vendre l'appareil à des ferrailleurs certifiés.

Avis spécial

La mise au rebut de cet appareil en forêt ou dans un autre environnement naturel met votre santé en péril et nuit à l'environnement. Des substances dangereuses peuvent s'infiltrer dans les eaux souterraines et entrer dans la chaîne alimentaire.

giatsu

PORTUGUÊS

MANUAL DO UTILIZADOR

SPLIT 1X1

AROMA 2 R32

GIA-S09AR2D-R32 | GIA-S12AR2D-R32
GIA-S18AR2D-R32 | GIA-S24AR2D-R32

Índice

Manual do utilizador

0. Precauções e segurança	64
1. Descrição das partes e funções.....	68
2. Uso manual (Sem comando à distância).....	73
3. Cuidados e manutenção	74
4. Resolução de problemas	76
5. Normas europeias de eliminação	80

Precauções

Leia as precauções de segurança antes da operação e instalação

A instalação incorreta devido a instruções de ignição pode causar sérios danos ou ferimentos.

A gravidade de um possível dano ou lesão é classificada como AVISO ou CUIDADO.



AVISO

Este símbolo indica a possibilidade de ferimentos pessoais.



CUIDADO

Este símbolo indica a possibilidade de danos materiais ou sérias conseqüências.



ATENÇÃO

Este dispositivo pode ser usado por crianças acima de 8 anos e por pessoas com habilidades físicas, sensoriais ou mentais reduzidas ou falta de experiência e conhecimento, desde que estejam sob supervisão ou tenham recebido instruções relevantes sobre o uso do dispositivo com segurança e Entenda os perigos envolvidos. Verifique se as crianças não brincam com o dispositivo. A limpeza e manutenção do usuário não devem ser realizadas por crianças sem supervisão (requisitos da norma **EN**).

Este aparelho não se destina ao uso por pessoas (incluindo crianças) com habilidades físicas, sensoriais ou mentais reduzidas, ou falta de experiência ou conhecimento, a menos que sejam supervisionadas ou instruídas sobre o uso deste aparelho. por uma pessoa responsável por sua segurança. As crianças devem ser supervisionadas para garantir que não brinquem com o dispositivo (requisitos da norma **IEC**).



AVISOS DE USO DO PRODUTO

- Se surgir uma situação anormal (como um cheiro de queimado), desligue imediatamente a unidade e desligue a energia. Ligue para o seu revendedor para obter instruções sobre como evitar choque elétrico, incêndio ou ferimentos.
- **Não** insira dedos, hastes ou outros objetos na entrada ou saída de ar. Isso pode causar ferimentos, pois o ventilador pode estar girando em alta velocidade.
- **Não** use sprays inflamáveis, como spray de cabelo, spray de cabelo ou tinta, perto da unidade. Isso pode causar um incêndio ou iniciar um incêndio.
- **Não** opere o ar condicionado em locais próximos ou próximos a gases combustíveis. O gás emitido pode se acumular ao redor da unidade e causar uma explosão.
- **Não** opere seu ar condicionado em uma sala úmida, como um banheiro ou lavanderia. Muita exposição à água pode causar um curto-circuito nos componentes elétricos.
- **Não** exponha seu corpo diretamente ao ar frio por um longo período de tempo.
- **Não** permita que crianças brinquem com o ar condicionado. As crianças devem ser supervisionadas por um adulto sempre que estiverem perto da unidade.
- Se o ar condicionado for usado junto com queimadores ou outros dispositivos de aquecimento, ventile totalmente a sala para evitar a deficiência de oxigênio.
- Em certos ambientes funcionais, como cozinhas, salas de servidores, etc., recomenda-se o uso de aparelhos de ar condicionado especiais.

AVISOS DE LIMPEZA E MANUTENÇÃO

- Desligue o dispositivo e desligue a energia antes de limpar. Caso contrário, pode causar um choque elétrico.
- **Não** limpe o ar condicionado com quantidades excessivas de água.
- **Não** limpe o ar condicionado com produtos de limpeza inflamáveis. Produtos de limpeza inflamáveis podem causar incêndios ou deformações.



CUIDADO

- Desligue o ar condicionado e desligue a energia se não for usá-lo por um longo período de tempo.
- Desligue e desconecte a unidade durante tempestades.
- Verifique se a condensação da água da unidade pode drenar sem obstáculos.
- Não opere o ar condicionado com as mãos molhadas. Isso pode causar um choque elétrico.
- Não use o dispositivo para nenhum outro fim que não o uso pretendido.
- Não suba nem coloque objetos na unidade externa.
- Não permita que o ar condicionado opere por longos períodos de tempo com as portas ou janelas abertas, ou se a umidade estiver muito alta.



AVISOS ELÉTRICOS

- Use apenas o cabo de alimentação especificado. Se o cabo de alimentação estiver danificado, ele deverá ser substituído pelo fabricante ou seu agente de serviço ou por uma pessoa devidamente qualificada, para evitar riscos.
- Mantenha o plugue de energia limpo. Remova a poeira ou sujeira que se acumula dentro ou ao redor do plugue. Plugues sujos podem causar incêndio ou choque elétrico.
- Não puxe o cabo de alimentação para desconectar a unidade. Segure o plugue firmemente e remova-o da tomada. Puxar o cabo diretamente pode danificá-lo, causando incêndio ou choque elétrico.
- Não modifique o comprimento do cabo de alimentação ou use um cabo de extensão para alimentar a unidade.
- Não compartilhe a tomada com outros dispositivos. Uma fonte de alimentação inadequada ou insuficiente pode causar incêndio ou choque elétrico.
- O produto deve estar adequadamente aterrado no momento da instalação, caso contrário, poderá ocorrer um choque elétrico.
- Para todas as manobras elétricas, siga todos os regulamentos locais e nacionais de fiação, regulamentos e o Manual de Instalação. Conecte os fios firmemente e prenda-os firmemente para evitar que forças externas danifiquem o terminal. Conexões elétricas incorretas podem superaquecer e causar incêndio, além de causar descarga. Todas as conexões elétricas devem ser feitas de acordo com o Diagrama de conexões elétricas localizado nos painéis das unidades internas e externas.
- Toda a fiação deve ser adequadamente arranjada para garantir que a tampa da placa de controle possa ser fechada corretamente. Se a tampa do painel de controle não estiver fechada corretamente, poderá causar corrosão e aquecer os pontos de conexão no terminal, pegar fogo ou causar choque elétrico.
- Se você conectar a energia à fiação fixa, deverá incorporar um dispositivo de desconexão de todos os pólos que possua pelo menos 3 mm de espaço livre em todos os pólos e com uma corrente de fuga que possa exceder 10 mA, com o dispositivo corrente residual (RCD) uma corrente operacional residual nominal que não exceda 30 mA e a desconexão deve ser incluída na fiação fixa de acordo com os padrões estabelecidos.

TOMAR NOTA DAS ESPECIFICAÇÕES DO FUSÍVEL

A placa de circuito do ar condicionado (PCB) foi projetada com um fusível para fornecer proteção contra sobrecorrente. As especificações dos fusíveis estão impressas na placa de circuito, como:

Unidade interna: T3.15AL / 250VAC, T5AL / 250VAC, T3.15A / 250VAC, T5A / 250VAC, etc.

Unidade externa: T20A / 250VAC (unidades com Btu / h <= 18000), T30A / 250VAC (unidades com Btu / h > 18000)

NOTA: Para unidades com refrigerante R-32, somente o fusível de cerâmica em teste pode ser usado de explosões



AVISOS PARA INSTALAÇÃO DO PRODUTO

1. A instalação deve ser realizada por um revendedor ou especialista autorizado. Uma instalação defeituosa pode causar vazamento de água, choque elétrico ou incêndio.
2. A instalação deve ser realizada de acordo com as instruções para isso. A instalação inadequada pode causar vazamento de água, choque elétrico ou incêndio.
3. Entre em contato com um técnico de serviço autorizado para reparo ou manutenção desta unidade. Este aparelho deve ser instalado de acordo com as normas nacionais de fiação.
4. Use apenas os acessórios, peças sobressalentes e peças especificadas para instalação. O uso de peças fora do padrão pode causar vazamento de água, choque elétrico, incêndio e a unidade pode falhar.
5. Instale a unidade em um local firme que possa suportar o peso da unidade. Se o local escolhido não suportar o peso da unidade ou a instalação não for bem-sucedida, a unidade poderá cair e causar ferimentos e danos sérios.
6. Instale o tubo de drenagem de acordo com as instruções neste manual. A drenagem inadequada pode causar danos à umidade e inundações em sua casa e propriedade.
7. Para unidades que possuem um aquecedor elétrico auxiliar, não instale a unidade a menos de 1 metro (3 pés) de qualquer material combustível.
8. Não instale a unidade em um local que possa estar exposto a vazamentos de gás combustível. Se acumular gás combustível ao redor da unidade, poderá causar um incêndio.
9. Não ligue a energia até que todo o trabalho tenha sido concluído.
10. Ao mover ou reposicionar o ar condicionado, consulte técnicos de serviço experientes para desconectar e reinstalar a unidade.
11. Para obter detalhes sobre como instalar o dispositivo em seu suporte, leia as informações nas seções "Instalando a unidade interna" e "Instalando a unidade externa".

NOTA SOBRE GASES FLUORADOS

1. Este aparelho de ar condicionado contém gases fluorados com efeito de estufa. Para obter informações específicas sobre o tipo e a quantidade de gás, consulte a etiqueta correspondente na própria unidade ou "Manual do usuário - Ficha do produto" na embalagem da unidade externa. (Apenas produtos da União Europeia)
2. A instalação, serviço, manutenção e reparo desta unidade devem ser executados por um técnico certificado.
3. A desinstalação e reciclagem do produto devem ser realizadas por um técnico certificado.
4. Para equipamentos que contenham gases fluorados com efeito de estufa em quantidades iguais ou superiores a 5 toneladas de CO₂, mas inferiores a 50 toneladas de equivalente de CO₂, se o sistema tiver um sistema de detecção de vazamentos instalado, deve-se verificar se há vazamentos. Pelo menos a cada 24 meses.
5. Ao verificar se a unidade não está vazando, é altamente recomendável que você acompanhe adequadamente todas as verificações.



AVISO PARA O USO DE REFRIGERANTE R-32

- Quando é utilizado refrigerante inflamável, o aparelho deve ser armazenado em uma área bem ventilada, onde o tamanho da sala corresponda à área da sala, conforme especificado para sua operação.
Para modelos de refrigerante R-32:
O dispositivo deve ser instalado, operado e armazenado em uma sala com uma superfície superior a 4m². O dispositivo não deve ser instalado em um espaço sem ventilação, se esse espaço for menor que 4m².
- Conectores mecânicos reutilizáveis e juntas alargadas não são permitidos em ambientes fechados.
(Requisitos da norma **EN**).
- Os conectores mecânicos usados em ambientes fechados devem ter uma taxa não superior a 3g / ano a 25% da pressão máxima permitida. Quando os conectores mecânicos são reutilizados em ambientes fechados, as peças de vedação devem ser renovadas. Quando as juntas de alargamento são reutilizadas em ambientes fechados, a peça de alargamento deve ser remanufaturada. (Requisitos da norma UL)
- Quando os conectores mecânicos são reutilizados em ambientes fechados, as peças de vedação devem ser renovadas. Quando as vedações de alargamento são reutilizadas em ambientes fechados, a peça de alargamento deve ser remanufaturada (**IEC Standards Requirements**)



Cuidado: Risco de incêndio.
(apenas para refrigerante R32)

Descrição das partes e funções

1

Partes do aparelho

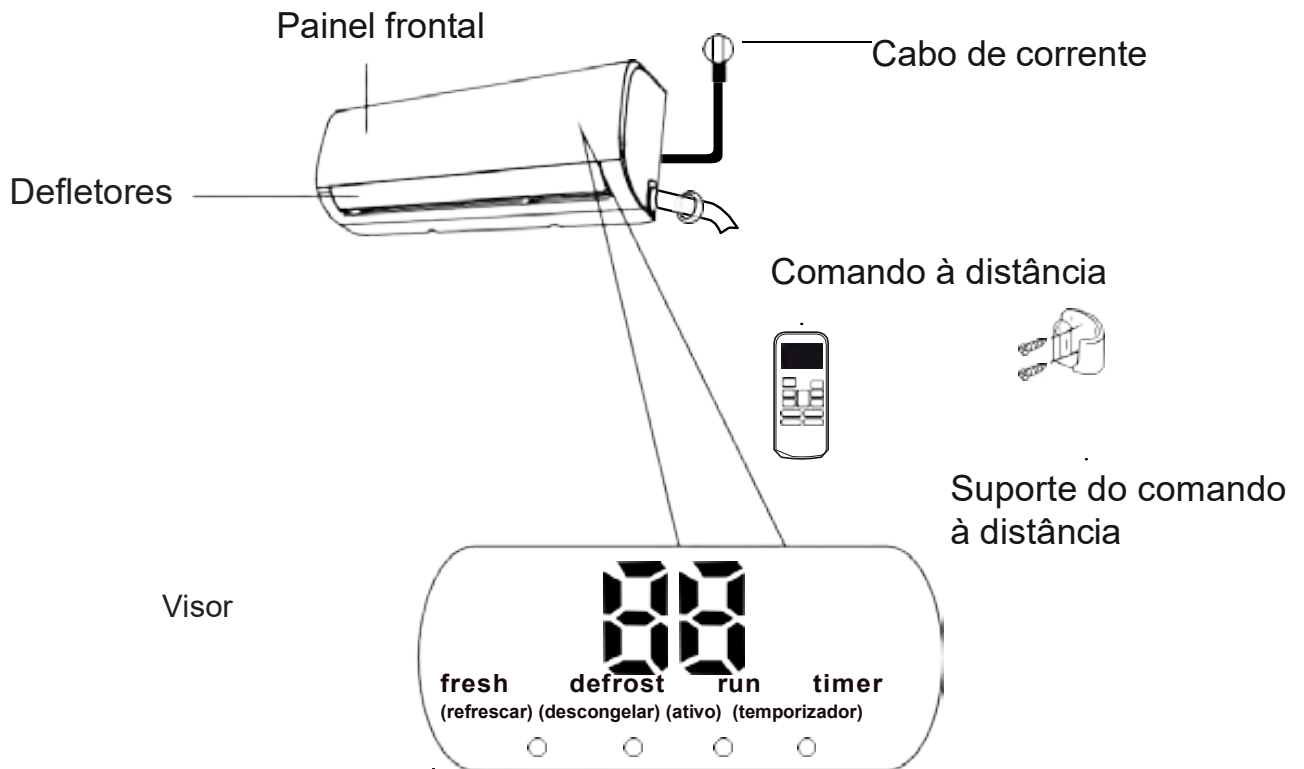

Significado do código de visualização

- “ fresh ” Quando está a opção FRESH ligada (em algumas unidades)
- “ defrost ” Quando está a opção DEFROST ligada (em algumas unidades)
- “ run ” Quando a unidade está em funcionamento
- “ timer ” Quando o temporizador aparece
- “ 88 ” Mostra o ajuste da temperatura ou a temperatura ambiente. Quando surge um erro, mostra o código do erro (algumas unidades)

NOTA: Neste manual não se inclui um guia sobre o uso do comando à distância por infravermelhos.

No modo Ventilador, a unidade mostrará a temperatura ambiente.

Em outros modos, a unidade mostrará a temperatura setpoint.

Alcançar um rendimento óptimo

O rendimento óptimo para os modos COOL, HEAT e DRY podem-se atingir nos seguintes intervalos de temperatura. Quando o seu ar condicionado se utiliza fora de estes intervalos, algumas características de protecção de segurança activam-se e isto fará com que a unidade trabalhe a um nível abaixo do óptimo.

Tipo de Split Inverter

	modo COOL	modo HEAT	modo DRY
Temperatura da habitação	17°C - 32°C (63°F - 90°F)	0°C - 30°C (32°F - 86°F)	10°C - 32°C (50°F - 90°F)
Temperatura da unidade exterior	0°C - 50°C (32°F - 122°F)		
	-15°C - 50°C (5°F - 122°F) (Para modelos com sistemas de arrefecimento a baixa temperatura)	-15°C - 30°C (5°F - 86°F)	0°C - 50°C (32°F - 122°F)

PARA UNIDADES COM RESISTÊNCIA ELÉCTRICA AUXILIAR

Quando a temperatura exterior é inferior a 0 °C (32 °F), recomendamos fortemente que a unidade se ligue a todos os temporizadores para garantir um rendimento contínuo suave.

Para otimizar ainda mais o rendimento da sua unidade, faça o seguinte:

- Mantenha as portas e janelas fechadas.
- Limite o consumo de energia utilizando as funções TIMER ON e TIMER OFF.
- Não bloqueie as entradas ou saídas de ar.
- Verifique e limpe os filtros de ar regularmente.

Para uma explicação detalhada de cada função, consulte o **manual do comando à distância**

Outras características

- **Auto-Restart**

Se a unidade perder a ligação, reiniciar-se-á automaticamente com as definições previamente definidas.

- **Anti-bolor (algumas unidades)**

Ao apagar a unidade nos modos COOL, AUTO (COOL) ou DRY, o ar condicionado continuará a funcionar a muito baixa potência para secar a água condensada e prevenir o crescimento de bolor.

- **Control Wi-Fi (algumas unidades)**

O controlo Wi-Fi permite controlar o seu ar condicionado utilizando o seu telefone móvel ou uma ligação Wi-Fi.

- **Memória do ângulo dos deflectores (algumas unidades)**

Ao ligar a unidade, a grelha recomeçará automaticamente no ângulo pré-estabelecido.

- **Deteção de fugas de refrigerante (algumas unidades)**

A unidade interior mostrará automaticamente "EC" quando detectar fugas do refrigerante.

Para uma explicação detalhada da funcionalidade avançada da sua unidade (como o modo TURBO e suas funções de auto-limpeza), consulte o **manual de comando à distância**.

NOTAS SOBRE AS ILUSTRAÇÕES

As ilustrações deste manual são uma referência do produto que obteve, pelo que pode haver pequenas diferenças entre as imagens e o aparelho. O produto real que adquiriu é o que prevalece.

• Ajuste do ângulo do fluxo do ar

Ajuste do ângulo vertical do fluxo de ar

Enquanto a unidade está ligada, use o botão **SWING / DIRECT** (no ângulo vertical) de fluxo de ar.

1. Pressione uma vez o botão **SWING / DIRECT** para activar os deflectores. De cada vez que pressiona o botão, os deflectores ajustam-se uns 6°. Carregue no botão até que se alcance a direcção que pretende.
2. Para fazer com que os deflectores girem para cima e para baixo continuamente, mantenha o botão **SWING / DIRECT** pressionado durante 3 segundos. Carregue de novo para parar a função automática.

Ajuste do ângulo horizontal do fluxo de ar

O ângulo horizontal do fluxo de ar deve ajustar-se manualmente. Segure a vara deflectora (ver a Fig.2.3) e ajuste-a manualmente à sua direcção preferida. Para algumas unidades, o ângulo horizontal do fluxo de ar pode-se ajustar com o comando a distância. Consulte o **manual do comando à distância**.

NOTAS SOBRE OS ÂNGULOS DOS DEFLECTORES

Quando utilizar o modo COOL ou DRY, não coloque a grelha num ângulo demasiado vertical durante longos períodos de tempo. Isto pode fazer com que a água condense na lâmina da grade e caia no chão ou nos móveis. **(Fig. 2.2)**

Quando usar o modo COOL ou HEAT e o deflector estiver num ângulo demasiado vertical, pode acontecer reduzir-se o rendimento da unidade devido ao fluxo de ar estar restringido.

Não mova o deflector manualmente. Isto pode fazer com que a grelha dessincronize.

Se isto ocorrer, desligue a unidade, tirando a ficha da corrente durante uns segundos e reinicie-a. Isto reestabelecerá o deflector

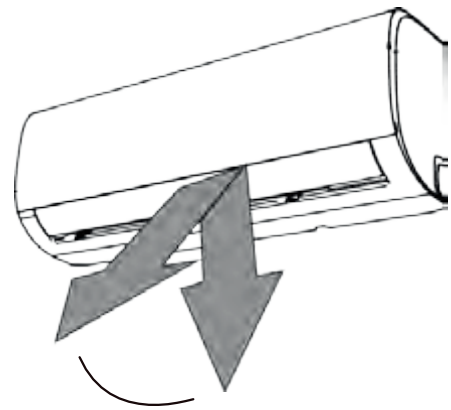

distância



Precaução: Não mantenha os deflectores num ângulo demasiado vertical durante longos períodos de tempo. Isto pode fazer com que a condensação da água goteje no seu mobiliário.

Fig. 2.2



PRECAUÇÃO

Não ponha os dedos perto da entrada e saída de ar da unidade. O ventilador de alta velocidade dentro da unidade pode causar lesões.

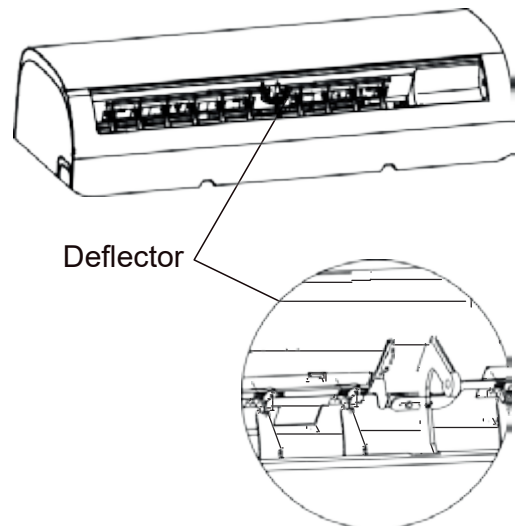

Deflector

- **MODO Sleep**

O modo SLEEP utiliza-se para poupar energia enquanto o utilizador dorme, já que não necessita da mesma configuração de temperatura. Esta função é activada com o comando à distância. Carregue no botão SLEEP quando for dormir. Quando o aparelho está em modo FRIO, a unidade aumentará a temperatura 1°C ao fim de uma hora e 1°C adicional após mais uma hora. Quando o aparelho está em modo CALOR, a unidade baixará a temperatura 1°C uma hora depois e outro 1°C adicional após mais uma hora.

O aparelho manterá a nova temperatura durante 7 horas. Após este tempo, desligará automaticamente.

NOTA: o modo SLEEP não está disponível nos modos VENTILAÇÃO e DESUMIDIFICAÇÃO.

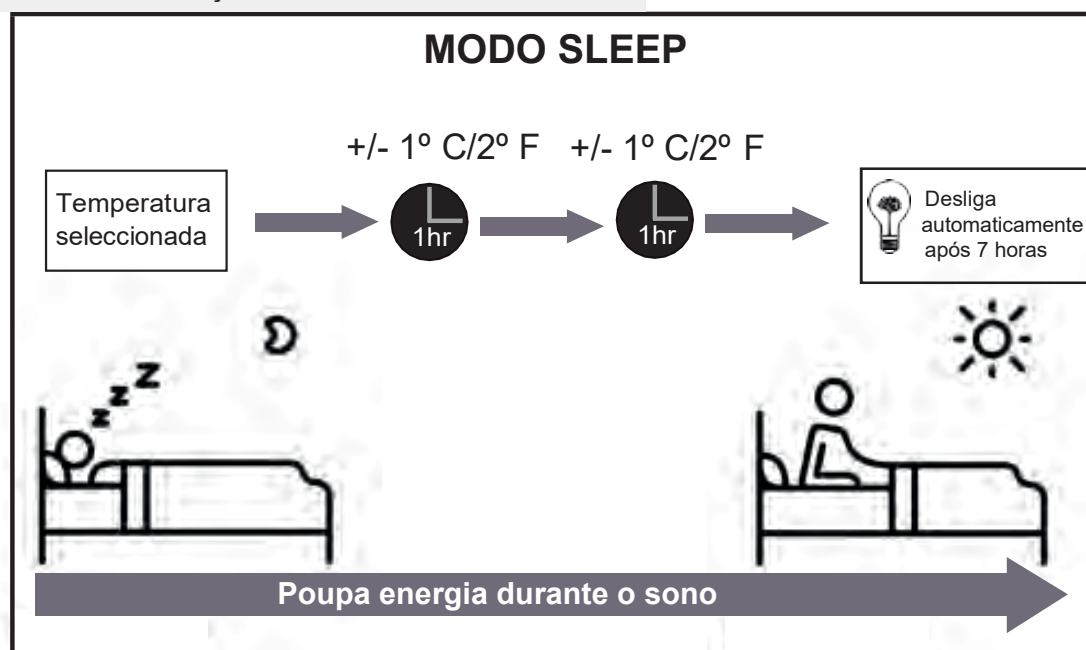

Fig. 3.1

Uso manual (Sem comando à distância)

2

Como operar o seu aparelho sem comando à distância

No hipotético caso de o seu comando à distância não funcionar, a sua unidade pode ser manuseada manualmente graças o botão de CONTROL MANUAL situado na unidade interior. Tenha em conta que o controlo manual não é uma solução a longo prazo e que se aconselha profundamente o uso do comando a distância.

ANTES DE USAR O MANUAL

Assegure-se que a unidade se encontra desligada.

Para operar a unidade em modo manual:

1. Abra o painel frontal da unidade interior.
2. Localize o botão de **CONTROLO MANUAL** na parte direita da unidade.
3. Pressione o botão de **CONTROLO MANUAL uma vez** para activar o modo AUTO FORÇADO.
4. Pressione o botão de **CONTROLO MANUAL** uma vez mais para activar o modo de FRIO FORÇADO.
5. Pressione o botão de **CONTROLO MANUAL uma terceira vez** para desligar a unidade.
6. Feche o painel frontal.

! PRECAUÇÃO

O botão manual está desenhado para uso em caso de emergência ou testes ao aparelho. Por favor não utilize esta função a não ser que disponha de comando à distância e seja absolutamente necessário. Para restaurar o modo de uso normal, accione o comando à distância.

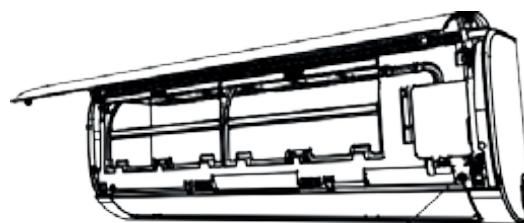

Botão de controlo manual

Cuidados e manutenção

3

Limpeza da unidade interior

ANTES DA LIMPEZA OU MANUTENÇÃO

DESLIGUE SEMPRE A SUA UNIDADE DE AR CONDICIONADO E DESCONECTE-A DA CORRENTE PARA REALIZAR A MANUTENÇÃO OU LIMPEZA DA UNIDADE.

PRECAUÇÃO

Utilize unicamente um pano suave e seco para limpar a unidade. Se a unidade está especialmente suja, pode usar um pano embebido em água morna para a limpar.

- **Não usar** panos com produtos químicos ou escovas para tirar o pó.
- **Não usar** benzeno, dissolvente, pó de polir, ou dissolventes similares para limpar a unidade. Isto poderia fazer com que a superfície de plástico se partisse ou deformasse.
- **Não usar** nunca água quente acima dos 40°C para limpar o painel frontal, uma vez que isso poderia provocar a deformação ou descoloração do mesmo.

Limpeza do filtro de ar

Um filtro de ar colmatado diminui o rendimento de refrigeração da unidade. Limpe o filtro a cada 2 semanas.

1. Levante o painel da unidade interior até um ângulo em que fique fixo com um estalido.
2. Levante um pouco o filtro de ar pela alça, tire-o do porta filtros e extraia-o puxando para baixo.
3. Retire o filtro de ar da unidade interior.
4. Se o seu filtro tiver um pequeno filtro para renovar o ar, desmonte-o do filtro principal. Limpe o filtro de ar com um aspirador ou com água.

5. Limpe o filtro principal com água ensaboada. Assegure-se que usa um detergente neutro.
6. Enxague o filtro com água fresca e sacuda a restante.
7. Seque-o num lugar fresco e seco sem o expor directamente à luz do sol.
8. Uma vez seco, volte a colocar o filtro renovador do ar no filtro principal e deslize-o para dentro.
9. Feche o painel frontal da unidade interior.

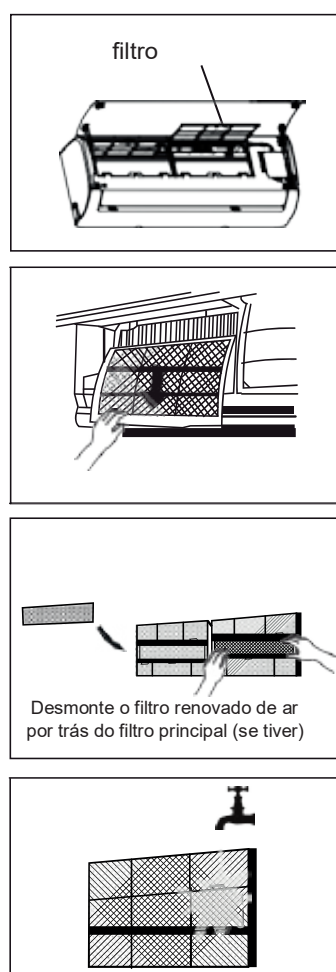

Fig. 5.1

PRECAUÇÃO

Não toque no plasma do filtro renovador de ar até que tenham passado pelo menos dez minutos depois de ter desligado a unidade.

! PRECAUÇÃO

- Antes de extrair o filtro da unidade assegure-se de que está desligada e sem estar ligada à corrente.
- Quando extrair o filtro, não toque nas partes metálicas da unidade. As bordas podem cortá-lo.
- Não utilize água para limpar a unidade interior por dentro. Isto pode romper o isolamento e produzir cortes elétricos.
- No exponha o filtro à luz directa do sol quando estiver a secá-lo. Isto pode encolher o filtro.

Aviso do filtro de ar (Opcional)

Aviso da limpeza do filtro de ar

Após 240 horas de uso, no visor da unidade irá piscar "CL". Isto é um aviso para a limpeza do filtro do ar.

Depois de 15 segundos, o visor irá voltar ao seu estado anterior. Para reiniciar o aviso, pressione o botão **LED** do comando à distância 4 vezes ou pressione o botão **MANUAL CONTROL** 3 vezes.

Se o aviso não for reiniciado, a indicação "CL" irá voltar a piscar quando a unidade for novamente ligada

Aviso de substituição do filtro do ar

Depois de 2880 horas de uso, no visor da unidade irá piscar "nF". Isto é um aviso para substituir o filtro. limpeza do filtro do ar.

Depois de 15 segundos, o visor irá voltar ao seu estado anterior. Para reiniciar o aviso, pressione o botão **LED** do comando à distância 4 vezes ou pressione o botão **MANUAL CONTROL** 3 vezes.

Se o aviso não for reiniciado, a indicação "nF" irá voltar a piscar quando a unidade for novamente ligada.

! PRECAUÇÃO

- Qualquer manutenção e limpeza da unidade exterior deve ser realizada por um distribuidor autorizado.
- Qualquer reparação da unidade deve ser realizada por um distribuidor autorizado

Manutenção - Períodos longos sem usar

Se pensa não usar a unidade por um período longo de tempo, siga as seguintes indicações::

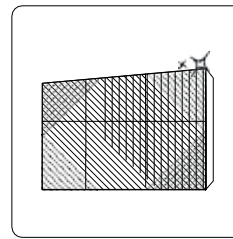

Limpe os filtros

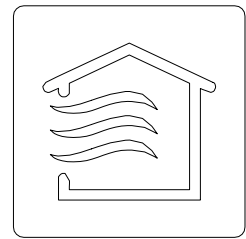

Ligue o ventilador até que a unidade seque completamente

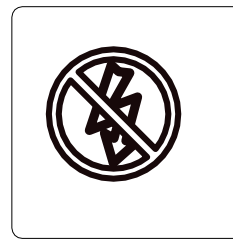

Apague a unidade e desligue-a da corrente

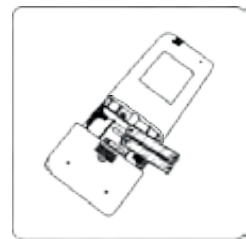

Tire as pilhas do comando à distância

Manutenção-Inspeção antes da época de utilização

Depois de um longo período sem usar ou antes de usar num período de grande utilização:

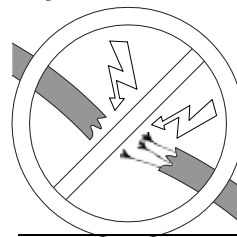

Verifique se não existem cabos danificados

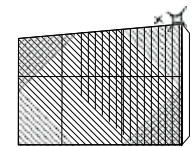

Limpe todos os filtros



Verifique se não há fugas

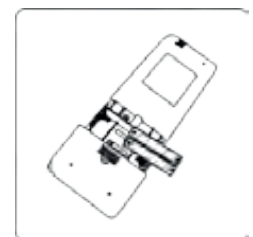

Substitua as pilhas

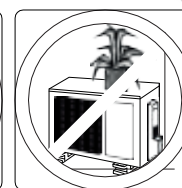
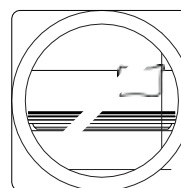

Assegure-se de que nada bloqueia a entrada e saída de ar

Resolução de problemas

4

! PRECAUÇÕES DE SEGURANÇA

Se QUALQUER uma das seguintes situações ocorrer, desligue-a unidade imediatamente!

- O cabo da alimentação está danificado ou demasiado quente
- Cheiro a queimado
- A unidade emite ruídos altos ou anormais
- Se funde um fusível ou o interruptor se desativa frequentemente
- Queda de água ou outros objetos dentro da unidade

¡NÃO TENTE SOLUCIONAR VOCÊ MESMO! CONTACTE COM O SEU FORNECEDOR AUTORIZADO IMEDIATAMENTE.

Problemas Comuns

Os seguintes problemas não indicam um mau funcionamento e na maioria das situações não requerem reparação.

Problema	Possível Causa
A unidade não liga ao pressionar o botão ON/OFF	O equipamento tem uma função de proteção durante três minutos que evita que o equipamento se sobrecarregue. Pode não se reiniciar até passados três minutos desde que foi desligada.
A unidade muda do modo FRIO/CALOR para modo VENTILAÇÃO	Com o objetivo de evitar que se forme gelo na unidade, o equipamento pode alterar o seu modo de trabalho. Quando a temperatura aumentar, o aparelho volta ao modo previamente selecionado
	Quando a temperatura selecionada é alcançada, a unidade desliga o compressor. O equipamento continuará a funcionar quando a temperatura voltar a baixar.
A unidade interior liberta um vapor branco	Pode-se formar um vapor branco em regiões húmidas se a diferença de temperaturas entre a entrada e a saída do ar for muito grande.
Tanto a unidade interior como a exterior libertam uma neblina branca	Quando o aparelho se reinicia em modo AQUECIMENTO depois de se descongelar, pode-se formar um vapor branco resultado do processo de descongelação.

Problema	Possível Causa
A unidade interior faz muito ruído	Um pequeno assobio pode-se ouvir quando o painel recupera a sua posição original.
	Um pequeno estalido pode-se ouvir depois de usar o equipamento em modo CALOR devido à expansão e contração das partes plásticas.
Tanto a unidade interior como a exterior fazem ruído	Um ligeiro assobio ouve-se durante o funcionamento: Isto é normal, devido ao movimento do gás refrigerante entre a unidade interior e exterior.
	Um ligeiro assobio ouve-se quando se liga a unidade, acaba de apagar-se ou está em descongelação: Isto é normal, devido a que o gás refrigerante acaba de parar ou muda de direção.
	Estalido: Deve-se à contração e expansão das partes plásticas devido às mudanças de temperatura
A unidade exterior faz ruído	A unidade pode fazer diferentes ruídos dependendo do modo de funcionamento.
Sai pó da unidade interior ou exterior	O equipamento pode acumular pó depois de um longo período sem ser usado, sendo libertado uma vez a unidade liga-se. Pode-se reduzir esta situação cobrindo a unidade durante longos períodos de inatividade.
A unidade liberta mau cheiro	A unidade pode absorver cheiros da sua envolvente (tais como dos móveis, da cozinha, cigarros, etc.) que mais tarde liberta durante o seu funcionamento
	O filtro da unidade está demasiado sujo e deve ser limpo.
O ventilador da unidade exterior não funciona	Durante o funcionamento, a velocidade do ventilador é controlada para otimizar ao máximo.
O funcionamento é errático, imprevisível ou a unidade não responde	A existência de interferências de linhas telefónicas ou torres de alta tensão podem ser a causa deste problema. Neste caso tente: <ul style="list-style-type: none"> - Desligar o aparelho da eletricidade e voltar a ligá-lo. - Pressione ON/OFF no comando à distância para reiniciar o aparelho

NOTA: Se os problemas persistirem após serem feitas as revisões e diagnósticos aqui apresentados, desligue imediatamente a unidade e contacte um centro de assistência técnica autorizado.

Resolução de problemas

Quando ocorrerem problemas, comprove os seguintes pontos antes de contactar um centro de assistência

Problema	Possíveis causas	Solução
A unidade não arrefece	A temperatura selecionada é maior que a temperatura da habitação	Reduza a temperatura selecionada
	O permutador da unidade interior ou exterior está sujo	Limpe o permutador
	O filtro do ar está sujo	Retire e limpe o filtro de acordo com as instruções indicadas no manual
	A entrada de ar de uma das unidades está bloqueada	Desligue a unidade, retire o que está a bloquear a grelha e volte a ligar a unidade
	As portas ou janelas estão abertas	Assegure-se que as portas e janelas estão fechadas quando o aparelho está em funcionamento
	A luz do sol gera um calor exagerado	Fechas as janelas e cortinas nas horas de maior incidência solar
	Demasiadas fontes de calor na habitação (pessoas, computadores, equipamentos eletrónicos)	Reduza as fontes de calor
	Ausência de refrigerante devido a uma fuga ou uso prolongado	Verifique possíveis fugas, tape-as e se necessário encha com refrigerante
	O modo SILENCE está ativado	O modo SILENCE pode reduzir o rendimento do produto ao diminuir a frequência de funcionamento. Desative a função SILENCE.

Problema	Possíveis causas	Solução
A unidade não funciona	Falha de corrente	Espere que a corrente volte
	A unidade apagou-se	Volte a ligá-la
	Fundiu-se o fusível	Substitua o fusível
	As pilhas do comando à distância estão gastas	Substitua as pilhas
	A proteção de 3 min da unidade ativou-se	Espere 3 minutos e reinicie a unidade
	O temporizador ativou-se	Desligue o temporizador
A unidade reinicia-se com frequência	Há demasiado ou muito pouco refrigerante no sistema	Verifique possíveis fugas, tape-as e se necessário encha com refrigerante
	Introduziu-se gás ou humidade na unidade	Esvazie e encha novamente com refrigerante
	O compressor partiu-se	Substitua o compressor
	A voltagem é demasiada alta ou baixa	Instale um estabilizador de voltagem na alimentação eléctrica
A unidade não aquece	A temperatura exterior é inferior a 7°C	Utilize um equipamento de aquecimento auxiliar
	Entra ar frio pela porta ou janelas	Assegure-se que as portas e janelas estão fechadas enquanto o equipamento está em funcionamento
	Ausência de refrigerante devido a uma fuga ou um uso prolongado	Verifique possíveis fugas, tape-as e se necessário encha com refrigerante
As luzes piscam	O equipamento pode deixar de funcionar ou continuar em modo segurança. Se as luzes deixarem de piscar ou o código de erro desaparecer, espere dez minutos. Pode ser que o problema se tenha resolvido sozinho. Se não, desligue a unidade da eletricidade e volte a ligar. Ligue a unidade. Se o problema persistir, desligue o equipamento e ligue com o nosso serviço técnico.	
Um código de erro aparece no visor da unidade: - E0, E1, E2 - P1, P2, P3 - F1, F2, F3		

NOTA: Se os problemas persistirem após serem feitas as revisões e diagnósticos aqui apresentados, desligue imediatamente a unidade e contacte um centro de assistência técnica autorizado.

Normas europeias de eliminação

5

Este aparelho contém refrigerante e outros materiais potencialmente perigosos. Ao desfazer-se deste aparelho, a lei obriga uma recolha e tratamento especiais. Não se desfaça deste produto como resíduo urbano.

Para eliminar este equipamento tem as seguintes opções:

- Deite fora o equipamento numa centros especializados de recolha diferenciada
- Ao comprar um eletrodoméstico novo, há revendedores que fazem a recolha das unidades antigas.
- O fabricante recuperará o equipamento velho de forma gratuita.
- Vender o equipamento a centros de recolha certificados.

Aviso especial

Desfazer-se deste equipamento num bosque ou outro ambiente natural põe em perigo a sua saúde e é mau para o meio ambiente. As substâncias perigosas podem infiltrar-se na água subterrânea e entrar na cadeia alimentar.



O design e as especificações estão sujeitas a alterações sem aviso prévio para a melhoria do produto. Consulte o fabricante para obter mais detalhes.

giatsu

ITALIANO

MANUALE DI UTENTE

SPLIT 1X1

AROMA 2 R32

GIA-S09AR2D-R32 | GIA-S12AR2D-R32
GIA-S18AR2D-R32 | GIA-S24AR2D-R32

Indice

Manuale di utente

0. Precauzioni di sicurezza	84
1. Descrizione delle parti e delle funzioni	88
2. Uso del manuale (Senza telecomando)	93
3. Cura e manutenzione	94
4. Risoluzione dei problemi	96
5. Norme di smaltimento europee	100

Precauzioni

Leggere le precauzioni di sicurezza prima del funzionamento e dell'installazione

Un'installazione non corretta a causa di ignorare le istruzioni può causare gravi danni o lesioni.

La gravità di possibili danni o lesioni è classificata come AVVERTENZA o ATTENZIONE.



AVVERTENZA

Este símbolo indica la posibilidad de lesiones personales.



ATTENZIONE

Este símbolo indica la posibilidad de daños a la propiedad o consecuencias graves.



AVVERTENZA

Questo dispositivo può essere utilizzato da bambini di età superiore a 8 anni e da persone con ridotte capacità fisiche, sensoriali o mentali o mancanza di esperienza e conoscenza a condizione che siano sotto supervisione o che abbiano ricevuto istruzioni pertinenti sull'uso del dispositivo in modo sicuro e Comprendi i pericoli coinvolti. Assicurarsi che i bambini non giochino con il dispositivo. La pulizia e la manutenzione dell'utente non devono essere eseguite da bambini senza supervisione (requisiti della norma EN).

Questo apparecchio non è destinato all'uso da parte di persone (compresi i bambini) con ridotte capacità fisiche, sensoriali o mentali o mancanza di esperienza o conoscenza, a meno che non siano sorvegliati o non siano stati istruiti sull'uso di questo apparecchio da una persona responsabile della loro sicurezza. I bambini devono essere sorvegliati per assicurarsi che non giochino con il dispositivo (requisiti della norma IEC).



AVVERTENZE PER L'USO DEL PRODOTTO

- Se si verifica una situazione anomala (come un odore di bruciato), spegnere immediatamente l'unità e spegnere l'alimentazione. Contattare il proprio rivenditore per istruzioni su come evitare scosse elettriche, incendi o lesioni.
- **Non** inserire dita, aste o altri oggetti nell'ingresso o nell'uscita dell'aria. Ciò può causare lesioni, poiché la ventola potrebbe ruotare ad alta velocità.
- **Non** utilizzare spray infiammabili come lacca per capelli, lacca per capelli o vernice vicino all'unità. Ciò può causare un incendio o provocare un incendio.
- **Non** utilizzare il condizionatore d'aria in luoghi vicini o attorno a gas combustibili. Il gas emesso può accumularsi attorno all'unità e provocare un'esplosione.
- **Non** utilizzare il condizionatore d'aria in un ambiente umido, come un bagno o una lavanderia. Troppa esposizione all'acqua può causare un corto circuito nei componenti elettrici.
- **Non** esporre il corpo direttamente all'aria fredda per un lungo periodo di tempo.
- **Non** consentire ai bambini di giocare con il condizionatore d'aria. I bambini devono essere sorvegliati da un adulto quando si trovano sempre vicino all'unità.
- Se il condizionatore d'aria viene utilizzato insieme a bruciatori o altri dispositivi di riscaldamento, ventilare completamente la stanza per evitare carenza di ossigeno.
- In alcuni ambienti funzionali, come cucine, sale server, ecc., Si consiglia l'uso di speciali unità di condizionamento dell'aria.

AVVERTENZE DI PULIZIA E MANUTENZIONE

- Spegnere il dispositivo e spegnere l'alimentazione prima della pulizia. Altrimenti, potrebbe causare una scossa elettrica.
- **Non pulire** il condizionatore d'aria con quantità eccessive di acqua.
- **Non pulire** il condizionatore d'aria con prodotti per la pulizia infiammabili. I detergenti infiammabili possono causare incendi o deformazioni.



ATTENZIONE

- Spegnere il condizionatore d'aria e spegnere l'alimentazione se non si intende utilizzarlo per un lungo periodo.
- Spegnere e scollegare l'unità durante i temporali.
- Accertarsi che la condensa dell'acqua dell'unità possa drenare senza ostacoli.
- **Non utilizzare** il condizionatore d'aria con le mani bagnate. Può causare una scossa elettrica.
- **Non utilizzare** il dispositivo per scopi diversi dall'uso previsto.
- **Non arrampicarsi** o posizionare oggetti sull'unità esterna.
- **Non consentire** al condizionatore d'aria di funzionare per lunghi periodi di tempo con porte o finestre aperte o se l'umidità è molto elevata.



AVVERTENZE ELETTRICHE

- Utilizzare solo il cavo di alimentazione specificato. Se il cavo di alimentazione è danneggiato, deve essere sostituito dal produttore o dal suo agente di servizio o da una persona debitamente qualificata, al fine di evitare rischi.
- Mantenere pulita la spina di alimentazione. Rimuovere la polvere o lo sporco che si accumula all'interno o attorno alla spina. Le spine sporche possono causare incendi o scosse elettriche.
- **Non tirare** il cavo di alimentazione per scollegare l'unità. Tenere saldamente la spina e rimuoverla dalla presa di corrente. Tirare il cavo direttamente può danneggiarlo, causando incendi o scosse elettriche.
- **Non modificare** la lunghezza del cavo di alimentazione o utilizzare una prolunga per alimentare l'unità.
- **Non condividere** la presa di corrente con altri dispositivi. Un'alimentazione inadeguata o insufficiente può provocare un incendio o una scossa elettrica.
- Il prodotto deve essere correttamente messo a terra al momento dell'installazione, altrimenti potrebbe verificarsi una scossa elettrica.
- Per tutte le manovre elettriche, seguire tutti i regolamenti di cablaggio locali e nazionali, i regolamenti e il Manuale di installazione. Collegare saldamente i cavi e fissarli saldamente per evitare che forze esterne danneggino il terminale. Collegamenti elettrici errati possono surriscaldarsi e provocare un incendio e possono anche causare una scarica. Tutti i collegamenti elettrici devono essere eseguiti in conformità allo schema dei collegamenti elettrici situato sui pannelli delle unità interna ed esterna.
- Tutti i cavi devono essere disposti in modo adeguato per garantire che il coperchio della scheda di controllo possa essere chiuso correttamente. Se il coperchio della scheda di controllo non è chiuso correttamente, può causare corrosione e surriscaldare i punti di connessione nel terminale, prendere fuoco o provocare scosse elettriche.
- Se si collega l'alimentazione al cablaggio fisso, è necessario incorporare un dispositivo di disconnessione di tutti i poli che abbia almeno 3 mm di spazio libero verso tutti i poli e con una corrente di dispersione che può superare i 10 mA, con il dispositivo corrente residua (RCD) una corrente operativa residua nominale che non supera i 30 mA e la disconnessione deve essere inclusa nel cablaggio fisso in conformità con gli standard stabiliti.

PRENDERE NOTA DELLE SPECIFICHE DEL FUSIBILE

Il circuito stampato dell'aria condizionata (PCB) è progettato con un fusibile per fornire protezione da sovracorrente.

Le specifiche dei fusibili sono stampate sul circuito, ad esempio:

Unità interna: T3.15AL / 250VAC, T5AL / 250VAC, T3.15A / 250VAC, T5A / 250VAC, ecc.

Unità esterna: T20A / 250VAC (unità con Btu / h <= 18000), T30A / 250VAC (unità con Btu / h > 18000)

NOTA: per le unità con refrigerante R-32, è possibile utilizzare solo il fusibile ceramico in prova di esplosioni



AVVERTENZE PER L'INSTALLAZIONE DEL PRODOTTO

1. L'installazione deve essere eseguita da un rivenditore o specialista autorizzato. Un'installazione errata può causare perdite d'acqua, scosse elettriche o incendi.
2. L'installazione deve essere eseguita secondo le istruzioni per questo. Un'installazione non corretta può causare perdite d'acqua, scosse elettriche o incendi.
3. Contattare un tecnico dell'assistenza autorizzato per la riparazione o la manutenzione di questa unità. Questo apparecchio deve essere installato in conformità con gli standard di cablaggio nazionali.
4. Utilizzare solo gli accessori, i pezzi di ricambio e i componenti specificati per l'installazione. L'uso di parti non standard può causare perdite d'acqua, scosse elettriche, incendi e l'unità potrebbe non funzionare.
5. Installare l'unità in un luogo stabile in grado di sostenere il peso dell'unità. Se la posizione scelta non è in grado di supportare il peso dell'unità o l'installazione non riesce, l'unità potrebbe cadere e causare gravi lesioni e danni.
6. Installare il tubo di scarico secondo le istruzioni in questo manuale. Un drenaggio improprio può causare danni da umidità e inondazioni a casa e proprietà.
7. Per le unità che dispongono di un riscaldatore elettrico ausiliario, non installare l'unità entro 1 metro (3 piedi) da qualsiasi materiale combustibile.
8. Non installare l'unità in un luogo che potrebbe essere esposto a perdite di gas combustibile. Se il gas combustibile si accumula attorno all'unità, potrebbe causare un incendio.
9. Non accendere l'alimentazione fino a quando tutto il lavoro non è stato completato.
10. Quando si sposta o si sposta il condizionatore d'aria, consultare i tecnici dell'assistenza esperti per scollegare e reinstallare l'unità.
11. Per i dettagli su come installare il dispositivo sul suo supporto, leggere le informazioni nelle sezioni "Installazione dell'unità interna" e "Installazione dell'unità esterna".

NOTA SU GAS FLUORATI

1. Questa unità di climatizzazione contiene gas fluorurati ad effetto serra. Per informazioni specifiche sul tipo di gas e quantità, fare riferimento all'etichetta corrispondente sull'unità stessa o "Manuale dell'utente - Scheda prodotto" sulla confezione dell'unità esterna.
(Solo prodotti dell'Unione Europea)
2. L'installazione, l'assistenza, la manutenzione e la riparazione di questa unità devono essere eseguite da un tecnico certificato.
3. La disinstallazione e il riciclaggio del prodotto devono essere eseguiti da un tecnico certificato.
4. Per le apparecchiature contenenti gas fluorurati a effetto serra in quantità pari o superiori a 5 tonnellate di CO₂ equivalente, ma inferiori a 50 tonnellate di CO₂ equivalente, se nel sistema è installato un sistema di rilevamento delle perdite, è necessario verificare la presenza di perdite. Almeno ogni 24 mesi.
5. Quando si verifica che l'unità non perde, si consiglia vivamente di tenere traccia di tutte le verifiche.



AVVERTENZA PER L'USO DEL REFRIGERANTE R-32

- Quando si utilizza refrigerante infiammabile, l'apparecchio deve essere riposto in un'area ben ventilata dove le dimensioni della stanza corrispondono all'area della stanza come specificato per il suo funzionamento.
Per i modelli di refrigerante R-32:
Il dispositivo deve essere installato, utilizzato e conservato in una stanza con una superficie superiore a 4 m². Il dispositivo non deve essere installato in uno spazio senza ventilazione, se tale spazio è inferiore a 4 m².
- Non sono ammessi connettori meccanici riutilizzabili e giunti svasati all'interno.
(Requisiti della norma EN).
- I connettori meccanici utilizzati in ambienti chiusi devono avere una velocità non superiore a 3 g / anno al 25% della pressione massima consentita. Quando i connettori meccanici vengono riutilizzati in ambienti chiusi, le parti di tenuta devono essere rinnovate. Quando i giunti svasati vengono riutilizzati all'interno, la parte svasata deve essere rigenerata.
(Requisiti della norma UL)
- Quando i connettori meccanici vengono riutilizzati in ambienti chiusi, le parti di tenuta devono essere rinnovate. Quando le tenute svasate vengono riutilizzate in ambienti chiusi, la parte svasata deve essere rigenerata (Requisiti standard IEC)



Attenzione: pericolo di incendio.
(solo per refrigerante R32)

Descrizione delle parti e delle funzioni

1

Parti di elettrodomestici

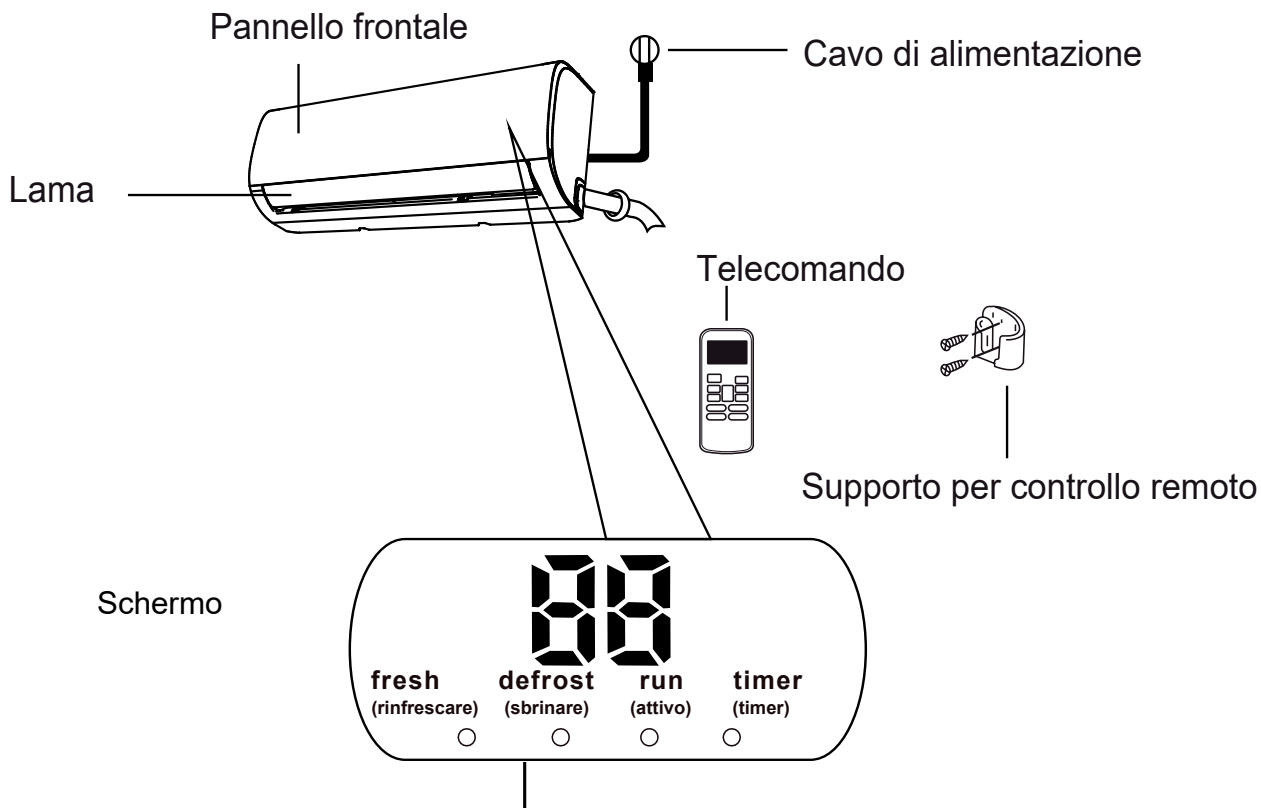

“ fresh ” Quando l'opzione FRESH è attiva (su alcune unità)

“ defrost ” Quando l'opzione SBRINAMENTO è attiva (su alcune unità)

“ run ” Quando l'unità è in funzione

“ timer ” Quando viene visualizzato il timer

“ 88 ” Visualizza l'impostazione della temperatura o la temperatura ambiente. Quando si verifica un errore, mostra il codice di errore (alcune unità)

NOTA: Una guida all'uso del telecomando a infrarossi non è inclusa in questo manuale.

In modalità **Fan**, l'unità visualizzerà la temperatura ambiente.

In altre modalità, l'unità visualizzerà la sua impostazione di temperatura.

Significato del
codice
visualizzato

Otteni prestazioni ottimali

È possibile ottenere prestazioni ottimali per le modalità RAFFREDDAMENTO, RISCALDAMENTO e DEUMIDIFICAZIONE nei seguenti intervalli di temperatura. Quando il condizionatore d'aria viene utilizzato al di fuori di questi intervalli, alcune funzioni di protezione di sicurezza verranno attivate e ciò farà funzionare l'unità a un livello inferiore a quello ottimale.

Tipo de Split Inverter

	modalità COOL	modalità HEAT	modalità DRY
Temperatura della stanza	17°C - 32°C (63°F - 90°F)	0°C - 30°C (32°F - 86°F)	10°C - 32°C (50°F - 90°F)
Temperatura dell'unità esterna	0°C - 50°C (32°F - 122°F)	-15°C - 30°C (5°F - 86°F)	0°C - 50°C (32°F - 122°F)
	-15°C - 50°C (5°F - 122°F) (Per modelli con sistemi di raffreddamento a bassa temperatura)		

PER UNITÀ CON RISCALDATORE ELETTRICO AUSILIARIO

Quando la temperatura esterna è inferiore a 0°C (32°F), si consiglia vivamente di collegare l'unità a tutti i timer per garantire prestazioni continue fluide.

Per ottimizzare ulteriormente le prestazioni della tua unità, procedi come segue:

- Tenere chiuse porte e finestre.
- Limitare il consumo di energia utilizzando le funzioni TIMER ON e TIMER OFF.
- Non bloccare le prese o le uscite dell'aria.
- Ispezionare e pulire i filtri dell'aria regolarmente.

Per una spiegazione dettagliata di ciascuna funzione, consultare **il manuale del telecomando**.

Altre caratteristiche

- **Auto-Restart**

Se l'unità perde la connessione, si riavvierà automaticamente con le impostazioni precedenti una volta che è stata ricollegata.

- **Antimuffa (alcune unità)**

Quando l'unità viene spenta nelle modalità RAFFREDDAMENTO, AUTOMATICO (RAFFREDDAMENTO) o ESSICCATO, il condizionatore d'aria continuerà a funzionare a bassissima potenza per asciugare l'acqua di condensa e prevenire la formazione di muffa.

- **Controllo Wi-Fi (alcune unità)**

Il controllo Wi-Fi ti consente di controllare usando il tuo condizionatore d'aria il tuo cellulare e una connessione Wi-Fi.

- **Memoria dell'angolo delle lamelle (tende) (alcune unità)**

Quando l'unità viene accesa, la griglia riprenderà automaticamente l'angolo impostato.

- **Rilevamento di perdite di refrigerante**

(alcune unità) L'unità interna visualizzerà automaticamente "EC" quando rileva perdite di refrigerante.

Per una spiegazione dettagliata delle funzionalità avanzate dell'unità (come la modalità TURBO e le sue funzioni autopulenti), consultare **il manuale del telecomando**.

NOTE SULLE ILLUSTRAZIONI

Le illustrazioni in questo manuale sono per riferimento al prodotto che si ottiene, quindi potrebbero esserci piccole differenze tra le immagini e il dispositivo. Il prodotto attuale che ottieni è ciò che prevale.

• Regolazione dell'angolo del flusso d'aria

Regolazione dell'angolo verticale del flusso d'aria

Mentre l'unità è accesa, utilizzare il pulsante **SWING / DIRECT** (angolo verticale) del flusso d'aria.

1. Premere una volta il tasto **SWING / DIRECT** per attivare le lamelle (tende). Ogni volta che si preme il tasto, le lamelle verranno regolate di circa 6°. Premi il pulsante fino a raggiungere l'indirizzo che preferisci.
2. Per far girare continuamente la tenda su e giù, tenere premuto il tasto **SWING / DIRECT** per 3 secondi. Premerlo di nuovo per interrompere la funzione automatica.

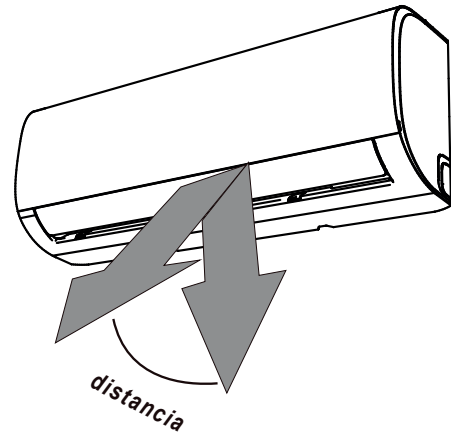

Attenzione: non tenere la tenda ad angolo troppo verticale per lunghi periodi di tempo. Ciò potrebbe causare la formazione di condensa nei mobili.

Regolazione orizzontale dell'angolo del flusso d'aria

L'angolo orizzontale del flusso d'aria deve essere regolato manualmente. Tenere l'asta del deflettore (vedere Fig. 2.3) e regolarla manualmente nella direzione preferita. Per alcune unità, l'angolo orizzontale del flusso d'aria può essere regolato tramite telecomando. **Vedere il manuale del telecomando.**

NOTE SUGLI ANGOLI DELLE LAMELLA

Quando si utilizza la modalità **RAFFREDDAMENTO** o **DEUMIDIFICAZIONE**, non posizionare la griglia in un angolo troppo verticale per lunghi periodi di tempo. Ciò può causare la condensazione dell'acqua sul foglio della griglia e cadrà sul pavimento o sui mobili. **(Fig. 2.2)**

Quando si utilizza la modalità **RAFFREDDAMENTO** o **RISCALDAMENTO**, la lamella è troppo verticale per ridurre le prestazioni dell'unità a causa del flusso d'aria limitato.

Non spostare manualmente la tenda. Ciò può causare la mancata sincronizzazione della griglia. In questo caso, spegnere l'unità e scollegarla per alcuni secondi, quindi riavviare l'unità. Questo resetterà i non vedenti.

Fig. 2.2



ATTENZIONE

Non avvicinare le dita all'ingresso e all'uscita dell'aria dell'unità. La ventola ad alta velocità all'interno dell'unità può causare lesioni.

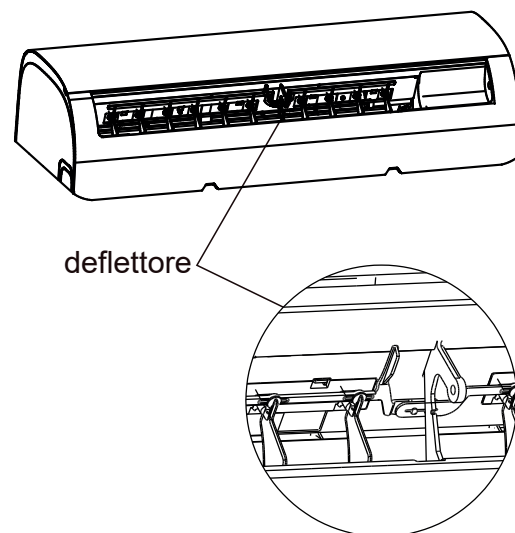

Fig. 2.3

- **MODALITÀ Sleep**

La modalità SLEEP viene utilizzata per risparmiare energia mentre l'utente dorme, dal momento che non avrebbe bisogno della stessa impostazione di temperatura per stare comodo). Questa funzione è attivata dal telecomando.

Premi il tasto SLEEP quando sei pronto per andare a dormire. Quando l'apparecchio è in modalità FREDDO, l'unità

la temperatura aumenterà di 1° C dopo un'ora e di altri 1° C dopo un'altra ora. In modalità HEAT, il

l'unità abbasserà la temperatura di 1° C dopo un'ora e di 1° C in meno dopo un'altra ora.

Il dispositivo manterrà la nuova temperatura per 7 ore. Trascorso questo tempo, si spegne automaticamente.

NOTA: El modo SLEEP no está disponible en los modos VENTILACIÓN (FAN) y SECADO (DRY).

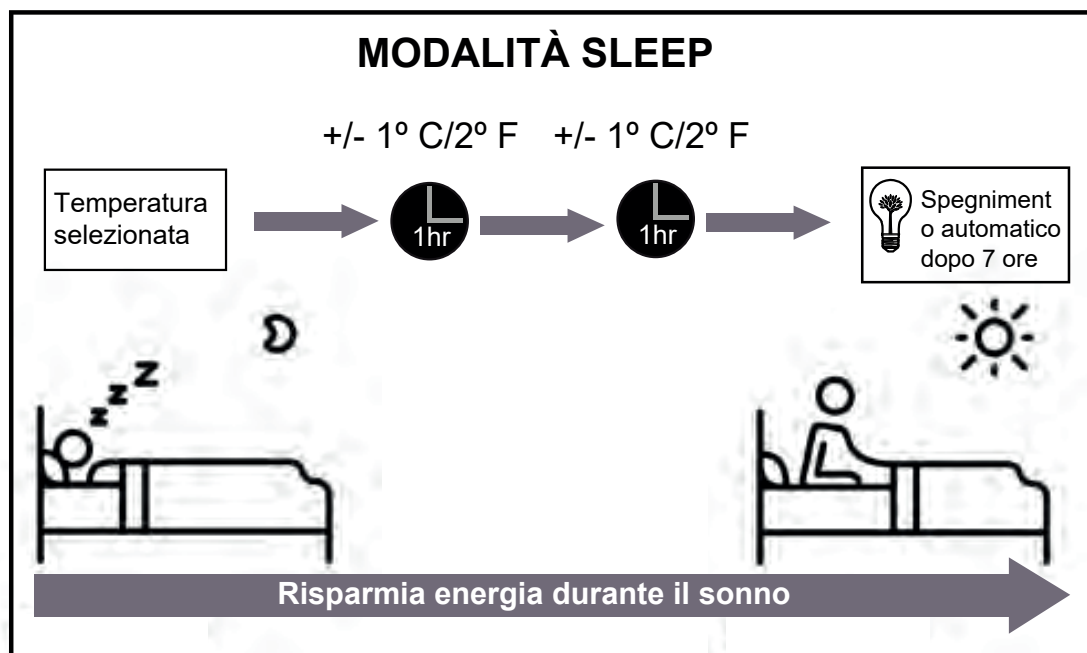

Fig. 3.1

Uso del manuale (Senza telecomando)

2

Come utilizzare il dispositivo senza telecomando

Nel caso ipotetico in cui il telecomando non funzioni, l'unità può essere azionata manualmente grazie al pulsante **CONTROLLO MANUALE** situato sull'unità interna. Si noti che il controllo manuale non è una soluzione a lungo termine e si consiglia vivamente di utilizzare il telecomando.

PRIMA DI UTILIZZARE IL MANUALE

Assicurarsi che l'unità sia spenta

Aprire il pannello anteriore dell'unità interna.

1. Aprire il pannello anteriore dell'unità interna.
2. Individuare il pulsante **CONTROLLO MANUALE** sul lato destro dell'unità.
3. Premere una volta il pulsante **MANUAL CONTROL** per attivare la modalità **AUTO FORCED**.
4. Premere il pulsante **MANUAL CONTROL** ancora una volta per attivare la modalità **FREDDO FORZATO**.
5. Premere il pulsante **CONTROLLO MANUALE** una terza volta per spegnere l'unità.
6. Chiudere il pannello frontale.

! PRECAUZIONE

Il pulsante manuale è progettato per l'uso di emergenza o il test del dispositivo. Si prega di non utilizzare questa funzione a meno che non si disponga di un telecomando ed è assolutamente necessario. Per ripristinare la modalità di utilizzo normale, utilizzare il telecomando.

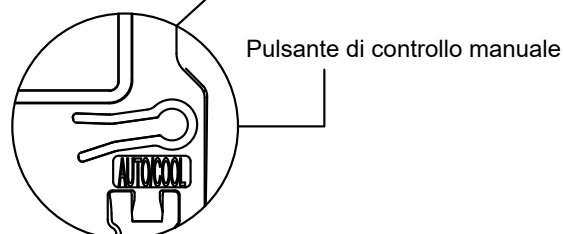
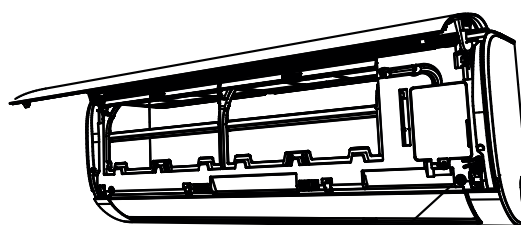

Pulizia dell'unità interna

PRIMA DI PULIZIA O MANUTENZIONE

SPEGNERE SEMPRE L'UNITÀ DI CONDIZIONAMENTO DELL'ARIA E SCOLLEGARLA DALLA CORRENTE PER EFFETTUARE LA MANUTENZIONE O LA PULIZIA DELL'UNITÀ.

PRECAUZIONE

Utilizzare solo un panno morbido e asciutto per pulire l'unità. Se l'unità è particolarmente sporca, è possibile utilizzare un panno imbevuto di acqua calda per pulirlo.

- **Non utilizzare** panni con prodotti chimici o spazzole per rimuovere la polvere.
- **Non utilizzare** benzene, diluenti, polvere per lucidare o solventi simili per pulire l'unità. Ciò potrebbe causare la rottura o la deformazione della superficie in plastica.
- **Non utilizzare** mai acqua calda a temperatura superiore a 40 ° C per pulire il pannello anteriore poiché potrebbe deformare o scolorire lo stesso.

Pulizia del filtro dell'aria

Un filtro dell'aria intasato riduce le prestazioni di raffreddamento di questa unità. Pulisci il filtro ogni 2 settimane.

1. Sollevare il pannello dell'unità interna di un angolo in cui è fissato con un clic.
2. Sollevare leggermente il filtro dell'aria dalla sua maniglia, rimuoverlo dal portafiltro e rimuoverlo tirandolo verso il basso.
3. Rimuovere il filtro dell'aria dall'unità interna.
4. Se il filtro ha un piccolo filtro per rinnovare l'aria, rimuoverlo dal filtro dell'aria principale. Pulire il filtro dell'aria con un aspirapolvere o con acqua.

5. Pulire il filtro principale con acqua saponata. Assicurati di usare un detergente neutro.
6. Sciacquare il filtro con acqua dolce e scuotere il resto.
7. Asciugalo in un luogo fresco e asciutto senza esporlo direttamente alla luce solare.
8. Una volta asciutto, sostituire il filtro di rinnovo dell'aria sul filtro principale e inserirlo.
9. Chiudere il pannello anteriore dell'unità interna.

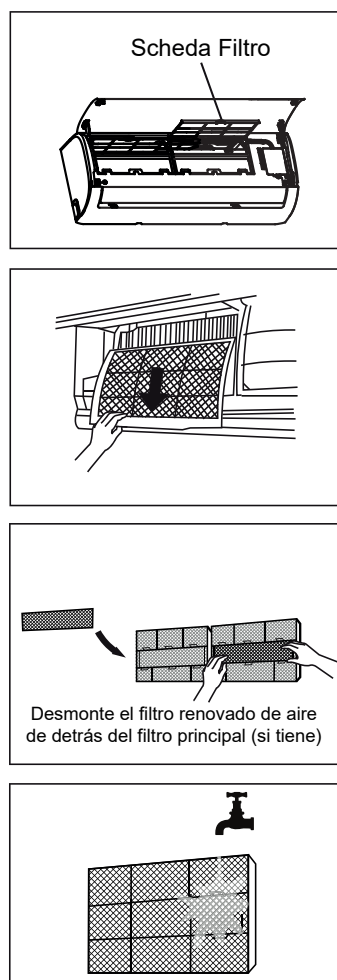

Fig. 5.1

PRECAUZIONE

Non toccare il plasma del filtro di rinnovo dell'aria per almeno dieci minuti dopo aver spento l'unità.

! PRECAUZIONE

- Prima di rimuovere il filtro dall'unità, assicurarsi che sia spento e scollegato dall'alimentazione.
- Quando si rimuove il filtro, non toccare le parti metalliche dell'unità. I bordi potrebbero tagliarti.
- Non usare acqua per pulire l'unità interna all'interno. Ciò potrebbe rompere l'isolamento e produrre tagli elettrici.
- Non esporre il filtro alla luce solare diretta quando è asciutto. Ciò potrebbe ridurre il filtro.

Promemoria del filtro dell'aria (opzionale)

Promemoria per la pulizia del filtro dell'aria

Dopo 240 ore di utilizzo, "CL" lampeggerà sul display. Questo è un promemoria per la pulizia del filtro dell'aria. Dopo 15 secondi, lo schermo tornerà al suo stato precedente. Per ripristinare il promemoria, premere il pulsante **LED** sul telecomando 4 volte oppure premere il pulsante **CONTROLLO MANUALE** 3 volte. Se non si reimposta il promemoria, l'indicatore "CL" lampeggerà nuovamente quando si riavvia l'unità.

Promemoria cambio filtro aria

Dopo 2.880 ore di utilizzo, il display dell'unità interna lampeggerà "NF". Questo è un promemoria per sostituire il filtro. Dopo 15 secondi, lo schermo tornerà al suo stato precedente. Per ripristinare il promemoria, premere il pulsante **LED** sul telecomando 4 volte oppure premere il pulsante **CONTROLLO MANUALE** 3 volte. Se non si reimposta il promemoria, l'indicatore "nF" lampeggerà di nuovo al riavvio dell'unità.

! PRECAUZIONE

- Qualsiasi manutenzione e pulizia dell'unità esterna deve essere eseguita da un rivenditore autorizzato.
- Qualsiasi riparazione dell'unità deve essere eseguita da un rivenditore autorizzato o un fornitore di servizi autorizzato.

Manutenzione - Lunghi periodi non utilizzati

Se si prevede di non utilizzare l'unità per un lungo periodo di tempo, seguire le istruzioni seguenti:

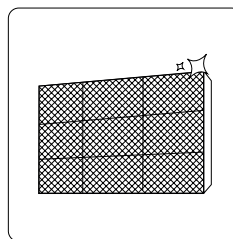

Pulisci i filtri

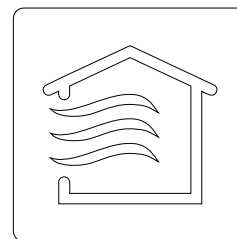

Accendere la ventola finché l'unità non si asciuga completamente



Spegnere l'unità e scollegarla dall'alimentazione

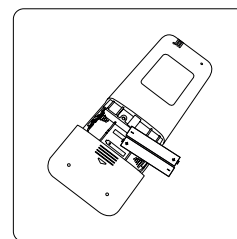

Rimuovere le batterie dal telecomando

Manutenzione - ispezione prima dell'alta stagione

Dopo un lungo periodo di inutilizzo o prima di utilizzarlo in alta stagione:

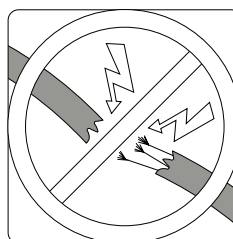

Verificare che non vi siano cavi danneggiati

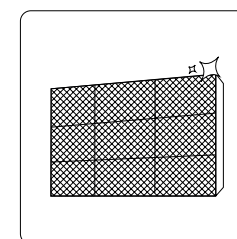

Pulisci tutti i filtri



Verificare la presenza di perdite

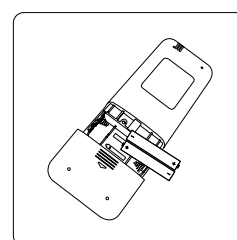

Sostituire le batterie

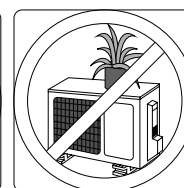
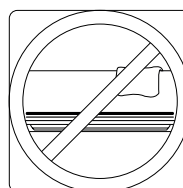

Assicurarsi che nulla blocchi l'ingresso e l'uscita dell'aria

Risoluzione dei problemi

4

! PRECAUZIONI DI SICUREZZA

Se si verifica QUALSIASI delle seguenti situazioni, spegnere immediatamente l'unità!

- Il cavo di alimentazione è danneggiato o troppo caldo
- Odore bruciato
- L'unità emette suoni forti o anomali
- Un fusibile si brucia o l'interruttore viene frequentemente disattivato
- Caduta d'acqua o altri oggetti all'interno dell'unità

NON TENTARE DI RISOLVERLO DA TE! CONTATTARE IMMEDIATAMENTE IL FORNITORE AUTORIZZATO.

Circostanze comuni

I seguenti problemi non rappresentano un malfunzionamento e nella maggior parte dei casi non sono necessarie riparazioni.

Circunstancia	Possibile causa
L'unità non si accende quando si preme il pulsante ON / OFF	Il dispositivo ha una funzione di protezione per tre minuti che impedisce il sovraccarico del dispositivo. Potrebbe non riavviarsi fino a quando non sono trascorsi tre minuti da quando è stato spento.
L'unità passa dalla modalità FREDDO / RISCALDAMENTO alla modalità VENTILAZIONE	Per evitare l'accumulo di brina nell'unità, il dispositivo può modificare la sua modalità di funzionamento. Una volta che la temperatura aumenta, il dispositivo funziona di nuovo nella modalità precedentemente selezionata
	Quando viene raggiunta la temperatura selezionata, l'unità spegne il compressore. Il dispositivo continuerà a funzionare quando la temperatura scende nuovamente.
L'unità interna emette una nebbia bianca	Un vapore bianco può formarsi in regioni umide se la differenza di temperatura tra l'ingresso e l'uscita dell'aria è molto grande.
Sia l'unità interna che quella esterna emettono una nebbia bianca	Quando l'apparecchio si riavvia in modalità RISCALDAMENTO dopo lo scongelamento, a seguito del processo di scongelamento può formarsi un vapore bianco.

Circunstancia	Possibile causa
L'unità interna fa rumore	Un leggero fischio può suonare quando la lama recupera la sua posizione originale.
	Potrebbe essere emesso un piccolo cigolio dopo aver utilizzato il dispositivo in modalità RISCALDAMENTO a causa dell'espansione e della contrazione delle parti in plastica
Sia l'unità interna che quella esterna fanno rumore	Durante il funzionamento viene emesso un lieve fischio: questo è normale, a causa del movimento del gas refrigerante tra l'unità interna ed esterna.
	Un leggero fischio si avvia quando l'apparecchio si è spento, si è appena spento o si sta scongelando: è normale, perché il gas refrigerante si è appena arrestato o cambia direzione.
	Cigolio: a causa della contrazione e dell'espansione delle parti in plastica dovute alle variazioni di temperatura.
L'unità esterna fa rumore	L'unità può emettere rumori diversi a seconda della modalità di funzionamento
La polvere viene emessa dall'unità interna o esterna	Il dispositivo può accumulare polvere dopo un lungo periodo senza essere utilizzato, emesso una volta riacceso. Ciò può essere mitigato coprendo il dispositivo per lunghi periodi di inattività.
L'unità emette un cattivo odore	L'unità è in grado di assorbire gli odori circostanti (come mobili, cucina, sigari, ecc.) Emessi successivamente durante il funzionamento.
	Il filtro dell'unità è troppo ammuffito e deve essere pulito.
La ventola dell'unità esterna non funziona	Durante il funzionamento, la velocità della ventola viene controllata per ottimizzarla al massimo.
L'operazione è irregolare, imprevedibile o l'unità non risponde	La comparsa di interferenze dal telefono o dalle torri ad alta tensione può essere la causa di questo problema. In questo caso prova: <ul style="list-style-type: none"> - Scollegare l'apparecchio dall'elettricità e riaccenderlo. - Premere ON / OFF sul telecomando per riavviare il dispositivo.

NOTA: Se i problemi persistono dopo aver eseguito i controlli e le diagnosi spiegati in questa tabella, scollegare immediatamente il dispositivo e contattare un servizio tecnico autorizzato.

Risoluzione dei problemi

Quando si verificano problemi, controllare i seguenti punti prima di contattare un'azienda di riparazioni..

Problema	Possibile causa	Soluzione
L'unità non si raffredda	La temperatura selezionata è superiore alla temperatura ambiente	Abbassa la temperatura selezionata
	Lo scambiatore dell'unità interna o esterna è sporco	Pulire lo scambiatore interessato
	Il filtro dell'aria è sporco	Rimuovere e pulire il filtro secondo le istruzioni indicate nel manuale
	L'ingresso dell'aria di una delle unità è bloccato	Spegnere l'apparecchio, rimuovere ciò che blocca il grill e riaccenderlo
	Le porte o le finestre sono aperte	Accertarsi che porte e finestre siano chiuse mentre l'apparecchio è in funzione
	La luce solare genera calore eccessivo	Chiudi le finestre e le tende nei periodi più caldi o più luminosi del sole
	Troppe fonti di calore nella stanza (persone, computer, dispositivi elettronici ...)	Ridurre questi elementi di calore
	Assenza di refrigerante a causa di perdite o uso prolungato	Controllare eventuali perdite, coprirle e, se necessario, riempire il liquido di raffreddamento
	La modalità SILENCE è attivata	La modalità SILENCE può ridurre le prestazioni del prodotto riducendo la frequenza operativa. Disabilita la funzione SILENZIO.

Problema	Possibile causa	Soluzione
L'unità non funziona	Mancanza di corrente	Attendere il ritorno della corrente
	L'unità si è spenta	Riaccenderlo
	La miccia si è bruciata	Sostituire il fusibile
	Le batterie del telecomando sono scariche	Sostituire le batterie.
	La protezione di 3 minuti del dispositivo è stata attivata	Attendere 3 minuti e riavviare il computer
	Il timer è stato attivato	Disattiva il timer
L'unità si riavvia frequentemente	C'è troppo o troppo poco refrigerante nel sistema	Controllare eventuali perdite, coprirle e, se necessario, riempire il liquido di raffreddamento
	Gas o umidità sono stati introdotti nel dispositivo	Svuotare e ricaricare il sistema con refrigerante
	Il compressore si è rotto	Sostituire il compressore
	La tensione è troppo alta o troppo bassa.	Installare il pressostato per regolare la tensione
L'unità non si riscalda	La temperatura esterna è inferiore a 7°C	Utilizzare un riscaldatore ausiliario
	L'aria fredda entra attraverso la porta o le finestre	Accertarsi che porte e finestre siano chiuse mentre l'apparecchio è in funzione
	Assenza di refrigerante a causa di perdite o uso prolungato	Controllare eventuali perdite, coprirle e, se necessario, riempire il refrigerante
Le luci lampeggiano	<p>Il dispositivo potrebbe smettere di funzionare o continuare in modalità provvisoria. Se le spie smettono di lampeggiare o il codice di errore scompare, attendere dieci minuti. Il problema potrebbe essersi risolto da solo.</p> <p>In caso contrario, scollegare l'apparecchio dall'elettricità e ricollegarlo. Accendi il dispositivo.</p> <p>Se il problema persiste, scollegare il dispositivo e contattare il nostro servizio tecnico.</p>	
<p>Sullo schermo dell'unità viene visualizzato un codice di errore:</p> <ul style="list-style-type: none"> - E0, E1, E2 - P1, P2, P3 - F1, F2, F3 		

NOTA: Se i problemi persistono dopo aver eseguito i controlli e le diagnosi spiegati in questa tabella, scollegare immediatamente il dispositivo e contattare un servizio tecnico autorizzato.

Linee guida europee per lo smaltimento

Questo marchio su un prodotto o nella sua documentazione indica che i rifiuti elettrici e le apparecchiature elettriche non devono essere mescolati con i rifiuti domestici.



Smaltimento corretto di questo prodotto (rifiuti di apparecchiature elettriche ed elettroniche)

Questo apparecchio contiene refrigerante e altri materiali potenzialmente pericolosi. Quando si smaltisce questo apparecchio, la legge richiede una raccolta e un trattamento speciali. **Non** gettare questo prodotto nei rifiuti domestici o nei rifiuti di raccolta non classificati. Quando si elimina questo apparecchio, sono disponibili le seguenti opzioni:

- Smaltire l'apparecchio presso la struttura di raccolta dei rifiuti elettronica comunale designata.
- Al momento dell'acquisto di un nuovo apparecchio, il rivenditore riceverà l'apparecchio gratuitamente.
- Il produttore riceverà il vecchio dispositivo gratuitamente.
- È possibile vendere il dispositivo a commercianti di rottami certificati.

Avviso speciale

Lo smaltimento di questo dispositivo nella foresta o in altri ambienti naturali è pericoloso per la salute e dannoso per l'ambiente. Le sostanze pericolose possono penetrare nelle acque sotterranee ed entrare nella catena alimentare.

Il design e le specifiche sono soggetti a modifiche senza preavviso al fine di migliorare il prodotto. Verificare con l'agenzia di vendita o il produttore per ulteriori dettagli.



GIAGroup

C/ Can Cabanyes, 88, Polígono Industrial Can Gordi. 08403 Granollers. Barcelona (Spain)
Tel (0034) 93 390 42 20 - Fax (0034) 93 390 42 05
info@groupgia.com - www.groupgia.com

FRANCE
info.fr@giatsu.com

PORTUGAL
info.pt@giatsu.com

ITALY
info.it@giatsu.com



ADVERTENCIAS PARA LA ELIMINACIÓN CORRECTA DEL PRODUCTO SEGÚN ESTABLECE LA DIRECTIVA EUROPEA 2002/96/EC.

Al final de su vida útil, el producto no debe eliminarse junto a los residuos urbanos. Debe entregarse a centros específicos de recogida selectiva establecidos por las administraciones municipales, o a los revendedores que facilitan este servicio. Eliminar por separado un aparato eléctrico o electrónico (WEEE) significa evitar posibles consecuencias negativas para el medio ambiente y la salud derivadas de una eliminación inadecuada y permite reciclar los materiales que lo componen, obteniendo así un ahorro importante de energía y recursos. Para subrayar la obligación de eliminar por separado el aparato, en el producto aparece un contenedor de basura móvil listado.

IMPORTANT INFORMATION FOR CORRECT DISPOSAL OF THE PRODUCT IN ACCORDANCE WITH EC DIRECTIVE 2002/96/EC.

At the end of its working life, the product must not be disposed of as urban waste. It must be taken to a special local authority differentiated waste collection centre or to a dealer providing this service. Disposing of a household appliance separately avoids possible negative consequences for the environment and health deriving from inappropriate disposal and enables the constituent materials to be recovered to obtain significant savings in energy and resources. As a reminder of the need to dispose of household appliances separately, the product is marked with a crossed-out wheeled dustbin.

AVERTISSEMENTS POUR L'ÉLIMINATION CORRECTE DU PRODUIT AUX TERMES DE LA DIRECTIVE 2002/96 / CE.

Au terme de son utilisation, le produit ne doit pas être éliminé avec les déchets urbains. Le produit doit être remis à l'un des centres de collecte sélective prévus par l'administration communale ou auprès des revendeurs assurant ce service. Éliminer séparément un appareil électroménager permet d'éviter les retombées négatives pour l'environnement et la santé dérivant d'une élimination incorrecte, et permet de récupérer les matériaux qui le composent dans le but d'une économie importante en termes d'énergie et de ressources. Pour rappeler l'obligation d'éliminer séparément les appareils électroménagers, le produit porte le symbole d'un caisson à ordures barré.

ADVERTÊNCIA PARA A ELIMINAÇÃO CORRECTA DO PRODUCTO SEGUNDO ESTABELECIDO PELA DIRECTIVA EUROPEIA 2002/96/EC

No final da sua vida útil, o produto não deve ser eliminado juntos dos resíduos urbanos. Há centros específicos de recolha selectiva estabelecidos pelas administrações municipais, ou pelos revendedores que facilitam este Serviço. Eliminar em separado um aparelho electrónico (WEEE) significa evitar possíveis consequências negativas para o meio ambiente e para a saúde, derivado de uma eliminação incorrecta, pois os materiais que o compõem podem ser reciclados, obtendo assim uma poupança importante de energia e de recursos. Para ter claro que a obrigação que se tem que eliminar o aparelho em separado, na embalagem do aparelho aparece o símbolo de um contentor de lixo.

AVVERTENZE PER L'ELIMINAZIONE DEL PRODOTTO SECONDO QUANTO PREVISTO DALLA DIRETTIVA EUROPEA 2002/96/EC.

Al termine della loro vita utile, il prodotto non deve essere eliminata insieme ai rifiuti urbani. Deve essere consegnato a centri specifici di raccolta selettiva stabiliti dalle amministrazioni comunali o ai rivenditori che forniscono questo servizio. Eliminare separatamente un apparecchio elettrico o elettronico (WEEE) significa evitare eventuali conseguenze negative per l'ambiente e la salute derivanti da uno smaltimento inadeguato e consente di recuperare i materiali che lo compon-gono, ottenendo così un importante risparmio di energia e risorse. Per sottolineare l'obbligo di eliminare separatamente.