

ADMIRA PLUS

HTW-MCF-024ADM2R32 | HTW-MCF-018ADM2R32

- ES** Manual de usuario e instalación. Suelo Techo
- EN** Owner's and installation manual. Ceiling Floor
- FR** Manuel de l'utilisateur et d'installation. Allège-Plafonnier
- PT** Manual do utilizador e instalação. Chão-Tecto
- IT** Manuale utente e installazione. Pavimento Soffitto



Por favor lea atentamente este manual antes de usar este producto | Please, read carefully this manual before using the product | Avant d'utiliser l'équipement, lisez attentivement les instructions | Por favor leia atentamente este manual antes de usar o equipamento | Per favore leggere attentamente questo manuale prima di utilizzare questo prodotto

Gracias | Thank you | Merci | Obrigado | Grazie

ADMIRA PLUS

HTW-CF-052ADM2R32 | HTW-CF-071ADM2R32 | HTW-CF-105ADM2R32 | HTW-CF-140ADM2R3
HTW-CFT3-140ADM2R32 | HTW-CFT3-160ADM2R32 | HTW-CF-120ADM2R32 | HTW-CF-090ADM2R32



ESPAÑOL

Manual de usuario e instalación. Suelo Techo

Tabla de Contenidos

Precauciones de Seguridad	04
--	-----------

Manual del Propietario

Especificaciones y Características de la Unidad.....	09
1. Pantalla de la unidad interna	09
2. Temperatura de operación	11
3. Otras características	12
Cuidado y Mantenimiento	13
Solución de Problemas	15

Manual de Instalación

Accesorios	18
Resumen de la Instalación	19
Partes de la Unidad	20
Instalación de la Unidad Interna	21
1. Seleccione el lugar de la instalación	21
2. Colgado de la unidad interna.....	23
3. Taladrado de agujero en pared para la tubería de conexión.....	25
4. Conexión de la manguera de drenado	25
Instalación de la Unidad Externa	26
1. Seleccione el lugar de la instalación	26
2. Instalación de la unión de drenaje	27
3. Anclaje de la unidad externa	27
Conexión de la Tubería del Refrigerante	29
A. Aviso sobre la longitud del tubo.....	29
B. Instrucciones de conexión: tubería del refrigerante.....	30
1. Corte del tubo	30
2. Retiro de rebabas	30
3. Puntas ensanchadas del tubo	30
4. Conexión de tubos.....	31
Cableado	32
1. Cableado de la unidad externa.....	33
2. Cableado de la unidad interna	34
Evacuación de Aire	37
1. Instrucciones de la evacuación	37
2. Aviso sobre la adición de refrigerante	38
Puesta en Marcha de Prueba	39

Precauciones de Seguridad

Leas las precauciones de seguridad antes de realizar la instalación y operar la unidad.

Una instalación incorrecta, por ignorar las instrucciones, puede provocar daños o lesiones serias.

La gravedad de los posibles daños o lesiones se clasifica como **ADVERTENCIA** o **PRECAUCIÓN**.



ADVERTENCIA

Este símbolo señala la posibilidad de una lesión personal o el riesgo a la vida.



PRECAUCIÓN

Este símbolo señala la posibilidad de daños a la propiedad o consecuencias serias.



ADVERTENCIA

Este electrodoméstico puede ser usado por niños mayores de 8 años, y por personas con capacidades físicas, sensoriales, o mentales reducidas, o con falta de experiencia o conocimiento, siempre y cuando hayan sido supervisados o instruidos en cuando al uso del dispositivo, de manera segura, con el fin de que entiendan los peligros involucrados. Los niños tienen prohibido jugar con este electrodoméstico. Los niños no deben realizar la limpieza ni el mantenimiento que corresponde al usuario sin supervisión (países de la Unión Europea)

El uso de este electrodoméstico no está destinado a personas (incluido niños) con capacidades físicas, sensoriales, o mentales reducidas, o con falta de experiencia o conocimiento, a menos que hayan sido supervisados o instruidos en cuando al uso del dispositivo, por parte de la persona responsable por su seguridad. Los niños deben ser supervisados para garantizar que no jueguen con el electrodoméstico.



ADVERTENCIAS SOBRE EL USO DEL PRODUCTO

- Apague la unidad y desconéctela de la corriente de inmediato cuando surja una situación anormal (por ejemplo, cuando olfateo algo quemado). Llame a su vendedor para recibir instrucciones sobre cómo evitar descargas eléctricas, y prevenir incendios y lesiones.
- **No** inserte dedos, varillas u otros objetos en la entrada o salida de aire. Este puede provocar lesiones, ya que el ventilador puede estar rotando con una velocidad alta.
- **No** utilice aerosoles inflamables como spray de pelo, laca o pintura cerca de la unidad. Esto puede provocar una combustión o incendio.
- **No** opere el acondicionador de aire en lugares cercanos o alrededor de gases combustibles. El gas emitido puede acumularse alrededor de la unidad y provocar una explosión.
- **No** instale y use su acondicionador de aire en una habitación húmeda como un baño o cuarto de lavado. La exposición excesiva al agua puede provocar que los componentes eléctricos entren en cortocircuito.
- **No** exponga su cuerpo directamente al aire frío durante mucho tiempo.
- **No** permita que los niños jueguen con el acondicionador de aire. Los niños deben ser supervisados cuando estén cerca de la unidad en todo momento.
- Si utiliza al acondicionador de aire junto a estufas o otros dispositivos de calefacción, ventile la habitación de forma profunda, para evitar la falta de oxígeno.
- Se recomienda el uso de acondicionadores de aire específicos para lugares tales como cocinas, salas de servidores, etc.

ADVERTENCIAS SOBRE LA LIMPIEZA Y EL MANTENIMIENTO

- Apague el dispositivo y desconecte la alimentación antes de limpiar. De lo contrario, podrá causar una descarga eléctrica.
- **No** limpie el acondicionador de aire con cantidades excesivas de agua.
- **No** limpie el acondicionador de aire con productos de limpieza combustibles. Los agentes de limpieza a base de combustible pueden provocar incendios o deformaciones.



PRECAUCIÓN

- Apague el acondicionador de aire y desconéctelo de la corriente si no lo va a utilizar durante mucho tiempo.
- Apague y desconecte la unidad durante tormentas.
- Asegúrese de que la condensación del agua pueda ser drenada de la unidad sin impedimentos.
- **No** opere el acondicionador de aire con las manos mojadas. Esto podrá provocar una descarga eléctrica.
- **No** utilice el dispositivo para ningún otro propósito que no sea el indicado.
- **No** trepe ni coloque objetos encima de la unidad externa.
- **No** permita que el acondicionador de aire funcione durante largos períodos de tiempo con las puertas o ventanas abiertas, o si la humedad es demasiado alta.



ADVERTENCIAS SOBRE LA ELECTRICIDAD

- Solo utilice el cable de alimentación especificado. Si el cable de alimentación está dañado, debe reemplazarlo el fabricante, su agente de servicio o personas calificadas con similar formación para evitar peligros.
- Mantenga limpio el enchufe. Limpie el polvo y la suciedad que se acumule en el enchufe o alrededor de él. Un enchufe sucio puede provocar incendios o descargas eléctricas.
- **No** tire del cable de alimentación para desenchufar la unidad. Sostenga el enchufe firmemente y tire de él para sacarlo del tomacorriente. Tirar del cable de forma directa puede dañarlo y derivar en incendios o descargas eléctricas.
- **No** modifique la longitud del cable de alimentación ni utilice un cable de extensión para alimentar la unidad.
- **No** comparta el tomacorriente con otros aparatos. Un suministro eléctrico inapropiado o insuficiente puede provocar incendios o descargas eléctricas.
- El producto debe ser puesto a tierra de forma adecuada al momento de la instalación; de lo contrario, podrá ocurrir una descarga eléctrica.
- Respete todos los estándares nacionales de cableado, regulaciones, y este Manual de Instalación, para todo el trabajo eléctrico. Conecte los cables firmemente, y sujételos con una abrazadera para evitar que cualquier fuerza externa dañe la terminal. Las conexiones eléctricas inapropiadas pueden provocar el sobrecalentamiento, incendios, y choques eléctricos. Todas las conexiones eléctricas deben hacerse según el Diagrama de Conexión Eléctrica, la cual se encuentra en los paneles de la unidad interna y la unidad externa.
- Todo el cableado debe hacerse de forma organizada, para permitir el cierre adecuado de la cubierta del tablero de control. Si la cubierta del tablero de control no se cierra de forma adecuada, podrá generarse una corrosión que puede derivar en el calentamiento, incendio, de los puntos de conexión de la terminal, o provocar descargas eléctricas.
- Cuando suministre corriente el cableado fijo, necesitará un disyuntor desconectador de todos los polos, con al menos 3mm de separación eléctrica entre cada polo, y una corriente de fuga que puede exceder los 10mA, con el disyuntor diferencial (RCD) con una corriente de operación residual nominal que no excede los 30mA; deberá incorporar la desconexión en el cableado fijo según las normas de cableado.

PRESTE ATENCIÓN A LAS ESPECIFICACIONES DEL FUSIBLE

El circuito impreso (PCB) del acondicionador de aire cuenta con un fusible para su protección contra la sobreintensidad.

Las especificaciones del fusible están impresas en el circuito impreso:

T5A/250Vca, T10A/250Vca, T20A/250Vca, T30A/250Vca etc.

AVISO: Para las unidades con refrigerante R32 o R290, solo se puede usar el fusible de cerámica a prueba de explosiones.



ADVERTENCIAS SOBRE LA INSTALACIÓN DEL PRODUCTO

1. La instalación debe ser hecha por un vendedor autorizado o un especialista. Una instalación inadecuada puede causar pérdidas de agua, descargas eléctricas, o incendios.
2. La instalación debe hacerse según las instrucciones de instalación. Una instalación inapropiada puede causar pérdidas de agua, descargas eléctricas, o incendios.
(En América del Norte, la instalación debe realizarse según los requisitos del NEC y del CEC, únicamente por parte del personal autorizado.)
3. Póngase en contacto con un técnico autorizado para la reparación y mantenimiento de esta unidad. Este electrodoméstico debe instalarse según las regulaciones nacionales para el cableado.
4. En la instalación, solo utilice los accesorios, partes, y partes específicas incluidas. El uso de partes no estándares puede provocar pérdidas de agua, descargas eléctricas, incendio, y provocar el mal funcionamiento de la unidad.
5. Instale la unidad sobre un lugar firme que puede soportar su peso. Si el lugar elegido no aguanta el peso de esta, o si la instalación no se realizó de forma apropiada, es posible que la unidad se caiga y provoque daños y lesiones serias.
6. Instale la tubería de drenaje según las instrucciones de este manual. El drenaje inapropiado puede provocar que el agua dañe su hogar y sus pertenencias.
7. Para las unidades que incorporan un calentador eléctrico auxiliar, **no** instale la unidad a menos de 1 metro (3 pies) de materiales combustibles.
8. **No** instale la unidad en un lugar que pueda estar expuesto a fugas de gas combustible. Si el gas combustible se acumula alrededor de la unidad, podrá provocarse un incendio.
9. No alimente con electricidad la unidad hasta que se haya completado todo el trabajo.
10. Cuando mueva el acondicionador de aire, o lo cambie de lugar, consulte con técnicos experimentados sobre la desconexión y reinstalación.
11. Para ver como instalar el dispositivo a su soporte, lea las secciones de "Instalación de la Unidad Interna" e "Instalación de la Unidad Externa".

Aviso sobre gases fluorados (no se aplica a la unidad que usa refrigerante R290)

1. La unidad de acondicionamiento de aire contiene gases fluorados de efecto invernadero. Para ver la información específica sobre el tipo de gas y cantidades, remítase a la etiqueta pertinente de la unidad, o al "Manual del Propietario: Ficha del Producto", en el paquete de la unidad externa (solo para productos de la Unión Europea).
2. La instalación, servicio, mantenimiento, y reparación de esta unidad deben ser realizadas por un técnico certificado.
3. La desinstalación y el reciclaje del producto solo pueden ser llevados adelante por un técnico certificado.
4. Para equipos que contienen gases fluorados de efecto invernadero en cantidades de 5 toneladas equivalentes de CO₂ o más, pero de menos de 50 toneladas equivalentes de CO₂, si el sistema tiene instalado un sistema de detección de pérdidas, se debe revisar si existen pérdidas al menos cada 24 meses.
5. Se recomienda mantener un registro de los controles al momento de revisar la unidad en busca de pérdidas.

**ADVERTENCIA sobre el Uso del Refrigerante R32/R290**

- Cuando se utilizan refrigerantes inflamables, el dispositivo debe almacenarse en un área bien ventilada, cuyo tamaño se corresponda con el área especificada para la operación.

Para los modelos de refrigerante R32:

El electrodoméstico debe instalarse, operarse y almacenarse en una habitación con un área de suelo mayor de $X \text{ m}^2$. El dispositivo no debe instalarse en lugares sin ventilación cuando el espacio sea inferior a los $X \text{ m}^2$.

Vea el siguiente formulario.

Modelo (BTU/h)	Cantidad de refrigerante a cargar (kg)	altura máxima de instalación (m)	Área mínima de la habitación (m^2)
<30000	<2,048	1,8m	4
<30000	<2,048	0,6m	35
30000-48000	2,048-3,0	1,8m	8
30000-48000	2,048-3,0	0,6m	80
>48000	>3,0	1,8m	9
>48000	>3,0	0,6m	80

- No se permiten los conectores mecánicos reusables y las uniones ensanchadas puertas adentro. (Requisitos Estándar **EN**).
- Los conectores mecánicos usados en interiores deben tener un ritmo no superior a 3g/año a 25% de la presión máxima permitida. Renueve las juntas cuando reutilice los mecánicos en el interior. Cuando las juntas ensanchadas se reutilizan en interiores, la parte ensanchada se volverá a fabricar. (Requisitos Estándar **UL**).
- Renueve las juntas cuando reutilice los mecánicos en el interior. Cuando las juntas ensanchadas se reutilizan en interiores, la parte ensanchada se volverá a fabricar. (Requisitos Estándar **IEC**).
- Los conectores mecánicos usados en interiores deben cumplir con la norma ISO 14903.

Orientación europea de eliminación

Este signo que aparece en el producto o en *su* documentación indica que los *desechos* de equipos eléctricos no deben mezclarse con *residuos* domésticos.



Eliminación correcta de este producto (Equipos Eléctricos y Electrónicos Residuales)

Este dispositivo contiene refrigerantes y otras sustancias potencialmente peligrosas. Cuando descarte este producto, respete los requisitos legales sobre la recolección y el tratamiento. **No** deseche este producto como basura doméstica o basura municipal sin clasificar.

Al momento de desecharlo, tendrá las siguientes opciones:

- Descargue el dispositivo en la instalación de recolección de productos electrónicos residuales designado por su municipalidad.
- Cuando compre un electrodoméstico nuevo, su vendedor se llevará su dispositivo reemplazado sin ningún tipo de costo.
- El fabricante lo recibirá y no le cobrará por ello.
- Venda su dispositivo a un comerciante de chatarra certificado.

Aviso especial

Descarte este electrodoméstico en bosques, u otros lugares naturales, pone en peligro su salud y daña el medio ambiente. Las sustancias peligrosas pueden penetrar hasta llegar al agua subterránea e ingresar a la cadena alimenticia.

Especificaciones y Características de la Unidad

Pantalla de la unidad interna

AVISO: Los diferentes modelos tienen diferentes paneles de visualización. Tenga en cuenta que todas las indicaciones de abajo están disponibles para el acondicionador de aire que usted compró. Compruebe el panel de visualización interior de la unidad que compró. Las ilustraciones de este manual tienen únicamente fines explicativos. La verdadera forma de su unidad interna puede variar ligeramente. Prevalerá la forma real del producto.

Este panel de visualización en la unidad interna puede usarse para operar la unidad cuando el control remoto haya sido colocado incorrectamente o cuando ya no le quede batería.

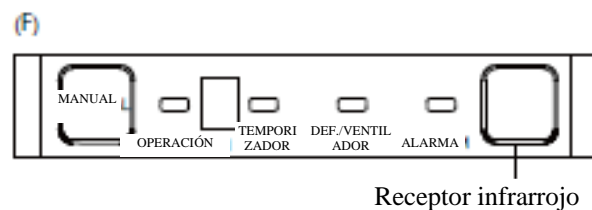
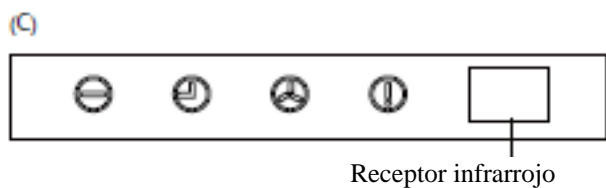
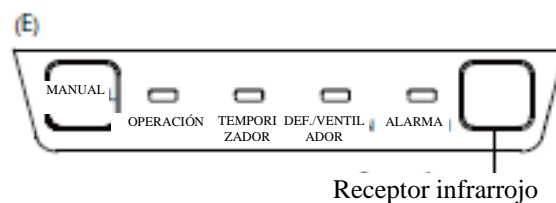
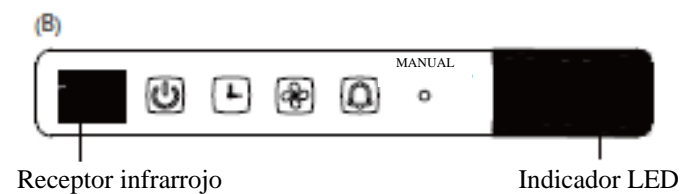
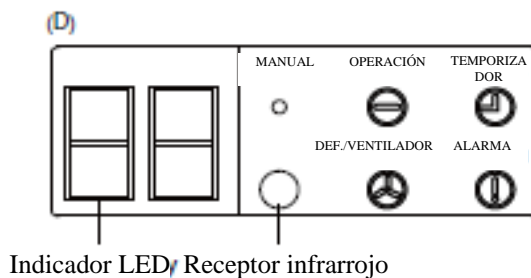
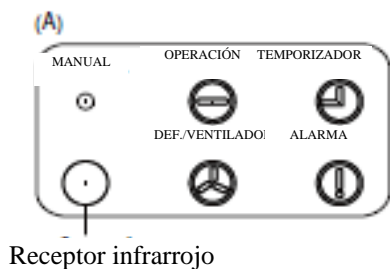
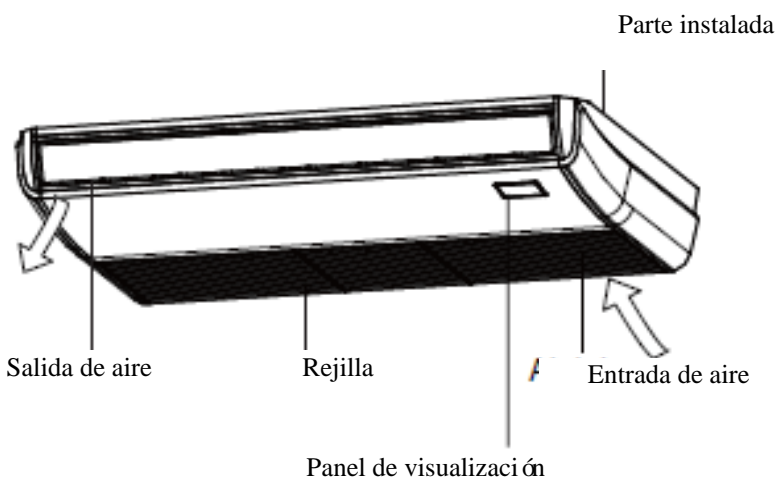

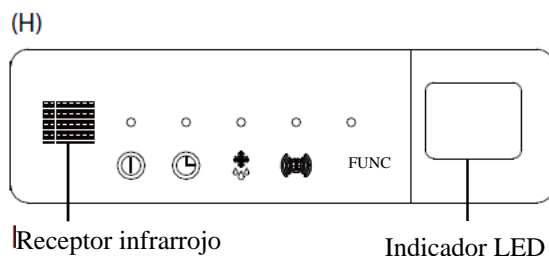
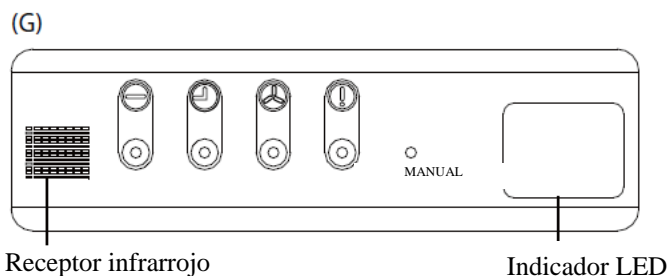

- **Botón manual:** Ese botón selecciona los modos en el siguiente orden: AUTOMÁTICO, ENFRIADO FORZADO, APAGADO.

Modo de ENFRIADO FORZADO: En el modo de ENFRIADO FORZADO, la luz de funcionamiento parpadea. El sistema entrará en el modo AUTOMÁTICO luego de haber enfriado con una velocidad alta de viento durante 30 minutos. El control remoto será deshabilitado durante esta operación.

Modo "Apagado" : La unidad se apaga.

- **Indicador de operación:**

	OPERACIÓN				
- **Indicador del temporizador:**

	TEMPORIZADOR				
- **Indicador PRE-DES:**
(Pre calentamiento/Descongelamiento)

	DEF./VENTILADOR				
- **Indicador de la alarma:**

	ALARMA				
- **Botón de función:**

	FUNC				

Temperatura de operación

Cuando use su acondicionador de aire fuera de los siguientes rangos de temperatura, ciertas funciones de protección de seguridad se activarán y harán que la unidad sea deshabilitada.

Tipo Dividido Invertido

	Modo de ENFRÍADO	Modo de CALENTAMIENTO	Modo SECO
Temperatura de la Habitación	17 °C - 32 °C (62 °F - 90 °F)	0 °C - 30 °C (32 °F - 86 °F)	10 °C - 32 °C (50 °F - 90 °F)
Temperatura Externa	0 °C - 50 °C (32 °F - 122 °F)		
	-15 °C - 50 °C (5 °F - 122 °F) (Para modelos con sistemas de enfriamiento bajo de temperatura)	-15 °C - 24 °C (5 °F - 75 °F)	0 °C - 50 °C (32 °F - 122 °F)
	0 °C - 52 °C (32 °F - 126 °F) (Para modelos tropicales especiales)		0 °C - 52 °C (32 °F - 126 °F) (Para modelos tropicales especiales)

PARA LAS UNIDADES EXTERNAS CON UN CALENTADOR ELÉCTRICO AUXILIAR

Cuando la temperatura exterior es inferior a 0 °C (32 °F), recomendamos encarecidamente mantener la unidad enchufada en todo momento para garantizar un funcionamiento continuo y sin problemas.

Tipo de velocidad fija

	Modo de ENFRÍADO	Modo de CALENTAMIENTO	Modo SECO
Temperatura de la Habitación	17 °C-32 °C (62 °F-90 °F)	0 °C-30 °C (32 °F-86 °F)	10 °C-32 °C (50 °F-90 °F)
Temperatura Externa	18 °C-43 °C (64 °F-109 °F)		11 °C-43 °C (52 °F-109 °F)
	-7 °C-43 °C (19 °F-109 °F) (Para modelos con sistemas de enfriamiento bajo de temperatura)	-7 °C-24 °C (19 °F-75 °F)	18 °C-43 °C (64 °F-109 °F)
	18 °C-52 °C (64 °F-126 °F) (Para modelos tropicales especiales)		18 °C-52 °C (64 °F-126 °F) (Para modelos tropicales especiales)

AVISO: La humedad relativa de la habitación es inferior al 80%. Si al acondicionador de aire opera excediendo los valores de esta figura, es posible que la superficie de este atraiga la condensación. Ajuste la rejilla de flujo de aire en su ángulo máximo (vertical en relación al suelo), y ajuste el modo del ventilador en ALTO.

Para seguir optimizando el rendimiento de su unidad, haga lo siguiente:

- Mantenga las puertas y ventanas abiertas.
- Limite el uso de energía usando las funciones del TEMPORIZADOR ENCENDIDO y TEMPORIZADOR APAGADO.
- No bloquee las entradas o salidas de aire.
- Inspeccione y limpie los filtros de aire con regularidad.

Otras características

Configuración por Defecto

Cuando el acondicionador de aire se reinicia luego de un corte, este volverá a sus configuraciones por defecto (modo AUTOMÁTICO, ventilador AUTOMÁTICO, 24 °C (76 °F)). Esto puede provocar inconsistencias en el control remoto y en el panel de la unidad. Use su control remoto para actualizar el estado.

Reiniciar automáticamente (algunos modelos)

En caso de un corte, el sistema se detendrá de inmediato. Cuando la corriente vuelva, la luz de Operación en la unidad interna parpadeará. Para reiniciar la unidad, presione el botón de **ENCENDIDO/APAGADO** en el control remoto. Si el sistema cuenta con una función de reinicio automático, la unidad se reiniciará con las mismas configuraciones.

Función de Memoria del Ángulo de la Rejilla (algunos modelos)

Algunos modelos cuentan con la función de memoria del ángulo de la rejilla. Cuando la unidad se reinicia luego de un corte, el ángulo de las rejillas horizontales vuelve a la posición anterior de forma automática. El ángulo de la rejilla horizontal no debe ser muy pequeño, ya que allí se podrá formar una condensación y gotear en la máquina. Para reiniciar la rejilla, pulse el botón manual, el cual reiniciará las configuraciones de la rejilla horizontal.

Sistema de Detección de Pérdida de Refrigerante (algunos modelos)

La unidad interna mostrará automáticamente "EC" o "EL0C" o parpadearán los LED (según el modelo) cuando detecte una pérdida de refrigerante.

Cuidado y Mantenimiento

Limpieza de su Unidad Interna



ANTES DE REALIZAR LA LIMPIEZA O EL MANTENIMIENTO

SIEMPRE APAQUE EL SISTEMA DEL ACONDICIONADOR DE AIRE Y CORTE EL SUMINISTRO ELÉCTRICO ANTES DE REALIZAR LAS TAREAS DE MANTENIMIENTO O LIMPIEZA.



PRECAUCIÓN

Solo utilice un paño suave y seco para limpiar la unidad.

Si se encuentra demasiado sucia, use un paño humedecido para limpiarla.

- **No** utilice productos químicos o paños tratados químicamente para limpiar la unidad
- **No** use benceno, disolvente de pintura, polvo para pulir u otros solventes para limpiar la unidad. Estos pueden deformar y romper la superficie del plástico.
- **No** utilice agua a más de 40 °C (104 °F) para limpiar el panel frontal. Este podrá deformar el panel o hacer que pierda el color.

Limpieza del Filtro de Aire

Si el acondicionador de aire está tapado, la eficiencia del enfriamiento puede verse reducida, y su salud puede verse afectada. Limpie el filtro una vez cada dos semanas.



ADVERTENCIA: NO RETIRE NI LIMPIE EL FILTRO USTED MISMO

Sacar y limpiar el filtro puede ser peligroso. El retiro del filtro y su mantenimiento debe ser hechos por un técnico certificado.

1. Abra la entrada de aire con un destornillador o herramienta similar. Separe la rejilla de la unidad principal sosteniéndola en un ángulo de 45 °, levántola ligeramente y luego tirando de ella hacia delante.
2. Saque el filtro de aire. (aplicable solo a acondicionadores de aire de 3,2~10,5 KW).

3. Extraiga directamente el filtro de aire de la entrada de aire como se indica (solo se aplica a los acondicionadores de aire de 14~16 KW).
4. Retire el filtro de aire.
5. Limpie el filtro de aire aspirando la superficie o lavándolo con agua tibia y detergente suave.
6. Enjuague el filtro con agua limpia y déjelo secar al aire. **No** deje que el filtro se seque a la luz solar directa.
7. Vuelva a colocar el filtro.

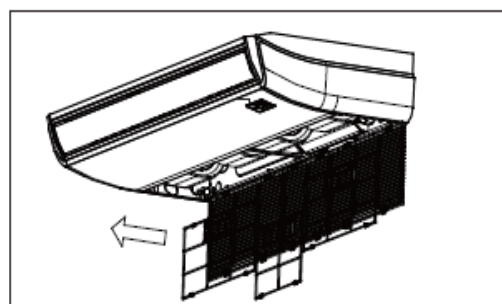
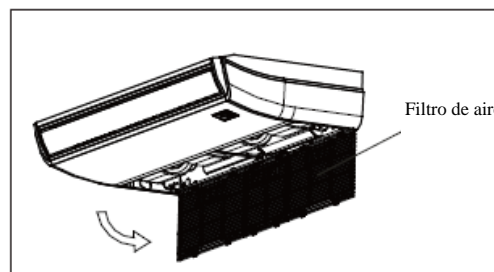
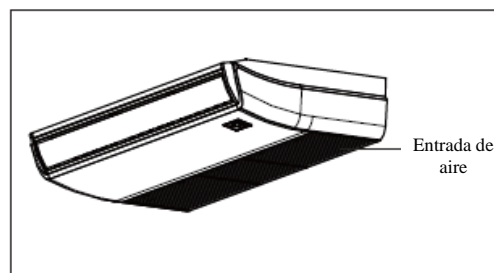

Cuando use agua, la entrada de apuntar hacia abajo y estar alejada del flujo de agua.



Si usa un aspirador, el lado de la entrada debe apuntar a aquí.

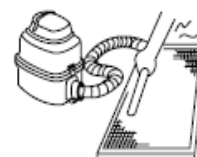



PRECAUCIÓN

- Antes de cambiar el filtro o limpiarlo, apague la unidad y desconéctela de la corriente.
- Cuando retire el filtro, no toque las partes metálicas de la unidad. Los bordes filosos de metal pueden cortarlo.
- No use agua para limpiar el interior de la unidad interna. Esto puede destruir el aislamiento y provocar una descarga eléctrica.
- No exponga el filtro a la luz directa del sol para secarlo. Esto puede causar que el filtro se encoja.



PRECAUCIÓN

- Las tareas de limpieza y mantenimiento de la unidad externa deben ser hechos por un vendedor autorizado o un proveedor de servicios con licencia.
- Las tareas de reparación deben ser hechos por un vendedor autorizado o un proveedor de servicios con licencia.

Mantenimiento: Periodos Largos sin Uso

Si no piensa usar su acondicionador de aire por un tiempo prolongado, haga lo siguiente:

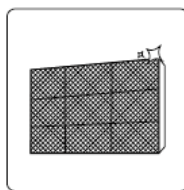

Limpiar todos los filtros



Active la función VENTILADOR hasta que la unidad se seque por completo



Apague la unidad y corte la corriente

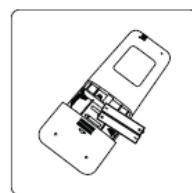

Retire las baterías del control remoto

Mantenimiento: Inspección de Pretemporada

Luego de un tiempo prolongado sin uso, o antes de temporadas de uso intenso, haga lo siguiente:



Revise si existen cables dañados

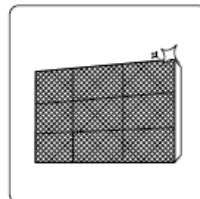

Limpiar todos los filtros



Revise si existen pérdidas

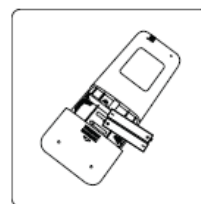

Reemplace las baterías



Asegúrese de que no existan objetos bloqueando las entradas y salidas de aire.

Solución de Problemas

PRECAUCIONES DE SEGURIDAD

Apague su unidad de inmediato cuando ante cualquiera de los siguientes eventos:

- El cable de alimentación está dañado o se calienta de forma anormal
- Puede oler un olor a quemado
- La unidad emite sonidos fuertes o anormales
- El fusible se quema o el disyuntor se activa con frecuencia
- Ingresan agua, u otros objetos, a la unidad, o cuando estos salen de ella

NO INTENTE REPARAR ESTOS PROBLEMAS POR SU CUENTA PÓNGASE EN CONTACTO CON UN PROVEEDOR DE SERVICIOS AUTORIZADO DE INMEDIATO!

Problemas Comunes

Los siguientes problemas no constituyen un mal funcionamiento y, con frecuencia, no requerirán de ninguna reparación.

Problema	Causas Posibles
La unidad no se enciende al pulsar el botón de Encendido/Apagado	La unidad cuenta con una función de protección de 3 minutos que evita que esta se sobrecargue. La unidad no se podrá reiniciar luego de 3 minutos de haber sido apagada.
	Modelos de enfriamiento y calentamiento: Si la luz indicadora de Operación y el indicador PRE-DES (Precalentamiento/Descongelamiento) se encienden, la temperatura externa es muy fría y la función de viento antifrío de la unidad se activa para descongelarla.
	En los modelos de solo enfriado: Si el indicador de "Solo Ventilador" se enciende, la temperatura externa es muy fría y la protección anticongelamiento de la unidad se activa para descongelar la unidad.
La unidad cambia del modo ENFRÍADO/CALENTAMIENTO al modo VENTILADOR	Es posible que la unidad cambie su configuración para prevenir la formación de hielo en la unidad. Una vez que la temperatura aumenta, la unidad empezará a operar en el modo seleccionado anteriormente.
	Se ha alcanzado la temperatura establecida, y en este punto la unidad apaga el compresor. La unidad seguirá funcionando cuando la temperatura vuelva a cambiar.
La unidad interna emite una neblina blanca	En regiones con humedad, las grandes diferencias de temperatura entre el aire de la habitación y el aire acondicionado pueden generar una neblina blanca.
Tanto la unidad interna como la externa emiten una neblina blanca	Cuando la unidad se reinicia en el Modo de CALENTAMIENTO luego de descongelarse, se emitirá una neblina blanca debido a la humedad generada por el proceso de descongelamiento.
La unidad interna hace ruido	Es posible que se sienta el sonido de aire corriendo cuando la rejilla reinicie su posición.
	Es posible que escuche un chillido cuando el sistema está Apagado o en el modo de ENFRÍADO. También se escucha este ruido cuando la bomba de drenaje (opcional) está funcionando.
	Es posible que se escuche un chillido luego de ejecutar la unidad en el Modo de CALENTAMIENTO debido a la expansión y contracción de las partes plásticas.
Tanto la unidad interna como la externa hacen ruidos	Silbido leve durante el funcionamiento: Esto es normal. Se debe al flujo del gas refrigerante a través de la unidad interna y la externa.
	El silbido leve se produce al iniciar el sistema, cuando se lo ha parado, o cuando se está descongelando: El ruido es normal y es causado por la parada del gas refrigerante o el cambio de dirección.
	Chillido: La normal expansión y contracción de las partes plásticas y metálicas son causadas por los cambios de temperatura durante el funcionamiento.

Problema	Causas Posibles
La unidad externa hace ruido	La unidad hará un sonido diferente según el modo de operación actual.
La unidad interna o la externa emite polvo	Es posible que el polvo se acumule durante periodos largos sin uso. Estos serán expulsados cuando se encienda la unidad. Para mitigar esto, cubra la unidad durante estos periodos extensos de inactividad.
La unidad emite un mal olor	La unidad puede absorber los olores en su alrededor (muebles, cocina, cigarrillos, etc.) y expulsarlos durante su funcionamiento. Los filtros de la unidad se tornaron mohosos y deben ser limpiados.
El ventilador de la unidad externa no funciona	Durante el funcionamiento del producto, la velocidad del ventilador es controlado para optimizar su operación.

AVISO: Si el problema persiste, comuníquese con un distribuidor local o con el centro de servicio al cliente más cercano. Sumínistrelas una descripción completa del funcionamiento defectuoso y el número del modelo.

Solución de Problemas

Cuando ocurra un inconveniente, revise los siguientes puntos antes de contactar con la empresa de reparaciones.











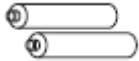

Problema	Causas Posibles	Solución
Rendimiento pobre del enfriado	La temperatura establecida es más alta que la temperatura de la habitación	Reduzca la temperatura establecida
	El intercambiador de calor en la unidad interna o externa está sucio	Limpie el intercambiador de calor afectado
	El filtro de aire está sucio	Retire el filtro y límpielo según las instrucciones
	La entrada o salida de aire está bloqueada	Apague la unidad, retire la obstrucción y vuelva a encenderla
	Las puertas y las ventanas están abiertas	Asegúrese de que todas las puertas y las ventanas estén cerradas cuando la unidad esté funcionando
	El calor excesivo es producido por la luz del sol.	Cierre las ventanas y las cortinas durante calores altos o luz directa del sol intensa
	Hay muchas fuentes de calor en la habitación (personas, computadoras, productos electrónicos, etc.)	Reduzca la cantidad de fuentes de calor
	Refrigerante bajo debido a una pérdida o tiempo de uso prolongado	Revise si existen pérdidas, vuelva a sellar de ser necesario, y llene el refrigerante

Problema	Causas Posibles	Solución
La unidad no funciona	Falla del suministro eléctrico	Espere a que la corriente eléctrica vuelva
	La corriente está apagada	Encienda la corriente
	El fusible está quemado	Reemplace el fusible
	Las baterías del control remoto están agotadas	Reemplace las baterías
	Se ha activado la protección de 3 minutos de la unidad	Espere durante tres minutos luego de reiniciar la unidad
	El temporizador está activado	Apague el temporizador
La unidad se inicia y se detiene con frecuencia	El sistema tiene demasiado o muy poco refrigerante	Revise si existen pérdidas y recargue el refrigerante del sistema.
	En el sistema entró gas incompresible o humedad.	Evacúe el sistema y recárguelo con refrigerante.
	El circuito del sistema está bloqueado	Determine que circuito está bloqueado y reemplace la pieza defectuosa del equipo
	El compresor está roto	Reemplace el compresor
	La tensión es muy alta o muy baja	Instale un manostato para regular la tensión
Rendimiento de calentamiento pobre	La temperatura externa es extremadamente baja	Use un dispositivo de calentamiento auxiliar
	Por las puertas y ventanas está ingresando aire frío	Asegúrese de que todas las puertas y las ventanas estén cerradas durante el uso
	Refrigerante bajo debido a una pérdida o tiempo de uso prolongado	Revise si existen pérdidas, vuelva a sellar de ser necesario, y llene el refrigerante
Las lámparas indicadoras siguen parpadeando	La unidad puede detenerse o continuar funcionando de forma segura Si la lámpara indicadora sigue parpadeando, o aparece un código de error, espere unos 10 minutos. Es posible que el problema se resuelva solo.	
Aparece un código de error con las siguientes letras en la pantalla de la unidad interna:	De lo contrario, desconecte de la corriente, y vuelva a conectar. Encienda la unidad. Si el problema persiste, desconecte la corriente y póngase en contacto con el centro de servicio más cercano.	
	<ul style="list-style-type: none"> • E(x), P(x), F(x) • EH(xx), EL(xx), EC(xx) • PH(xx), PL(xx), PC(xx) 	

AVISO: Si el problema persiste luego de realizar las comprobaciones de arriba, apague su unidad y póngase en contacto de inmediato con un centro de servicio autorizado.

Accesorios

El sistema de acondicionamiento de aire viene con los siguientes accesorios. Use todas las partes y accesorios para instalar el acondicionador de aire. Una mala instalación puede causar pérdidas de agua, descargas de agua, incendios, y el mal funcionamiento del equipo. Los artículos no incluidos con el acondicionador de aire deben ser comprados por separado.

Nombre de los accesorios	Cant. (pc)	Forma	Nombre de los accesorios	Cant. (pc)	Forma
Manual	2~4		Control remoto (algunos modelos)	1	
Funda isonorizada/aislada (algunos modelos)	1		Batería (algunos modelos)	2	
Funda del tubo de salida (algunos modelos)	1		Soporte para el control remoto (algunos modelos)	1	
Agarradera del tubo de la salida (algunos modelos)	1		Tornillo de fijación del soporte para el control remoto (algunos modelos)	2	
Unión de drenaje (algunos modelos)	1		Anillo magnético (envuelva los cables eléctricos S1 y S2 (P y Q y E) alrededor del anillo magnético dos veces) (algunos modelos)	1	 S1&S2(P&Q&E)
Anillo de sellado (algunos modelos)	1		Anillo magnético (engánchelo al cable de conexión entre la unidad interna y la unidad externa luego de la instalación) (algunos modelos)	Varía según el modelo	
Tuerca de cobre	2		Placa de instalación del conducto (algunos modelos)	1	

Nombre	Forma	Cantidad (uds)
Ensamblado de la tubería de conexión	Lado líquido	Φ6,35 (1/4 in)
		Φ9,52 (3/8 in)
		Φ12,7 (1/2 in)
	Lado del gas	Φ9,52 (3/8 in)
		Φ12,7 (1/2 in)
		Φ16 (5/8 in)
		Φ19 (3/4 in)
	Φ22 (7/8 in)	
		Partes que debe comprar por separado. Consulte con su vendedor sobre el tamaño adecuado de la unidad que usted compró.

Resumen de la Instalación

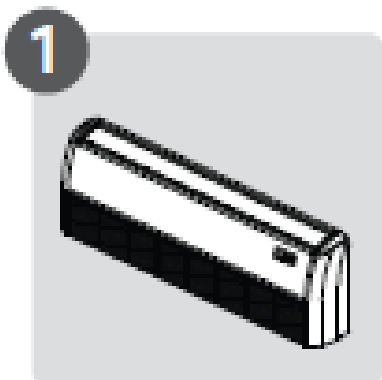

1
Instale la unidad interna

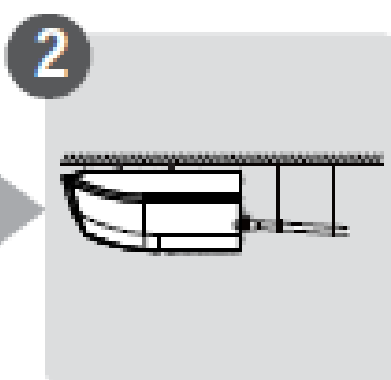

2
Instale el tubo de drenaje

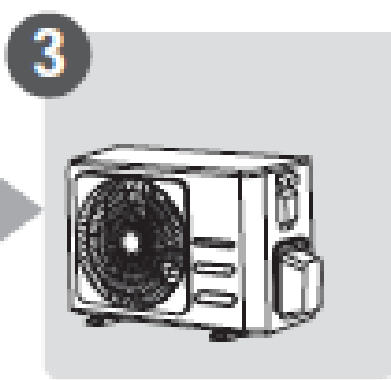
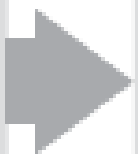

3
Instale la unidad externa

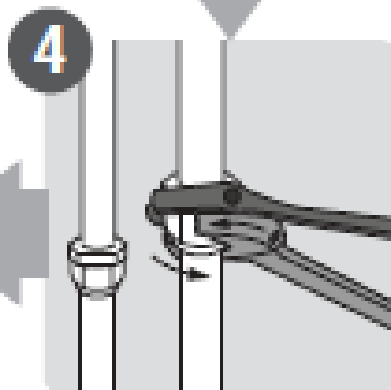

4
Conecte las tuberías del refrigerante

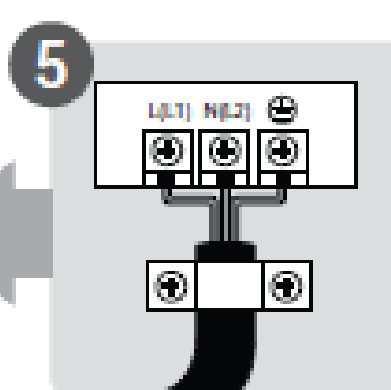

5
Conecte los cables

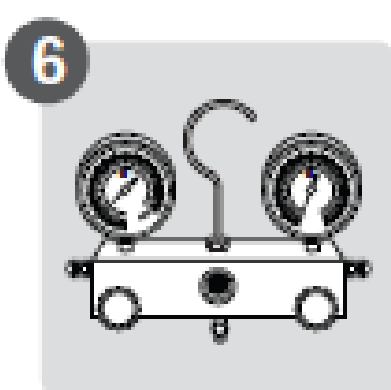

6
Evacue el sistema de refrigeración



7
Realice una puesta en marcha de prueba

Partes de la Unidad

AVISO: La instalación debe realizarse conforme a los requisitos de las normas locales y nacionales. La instalación puede variar ligeramente entre las diferentes áreas.

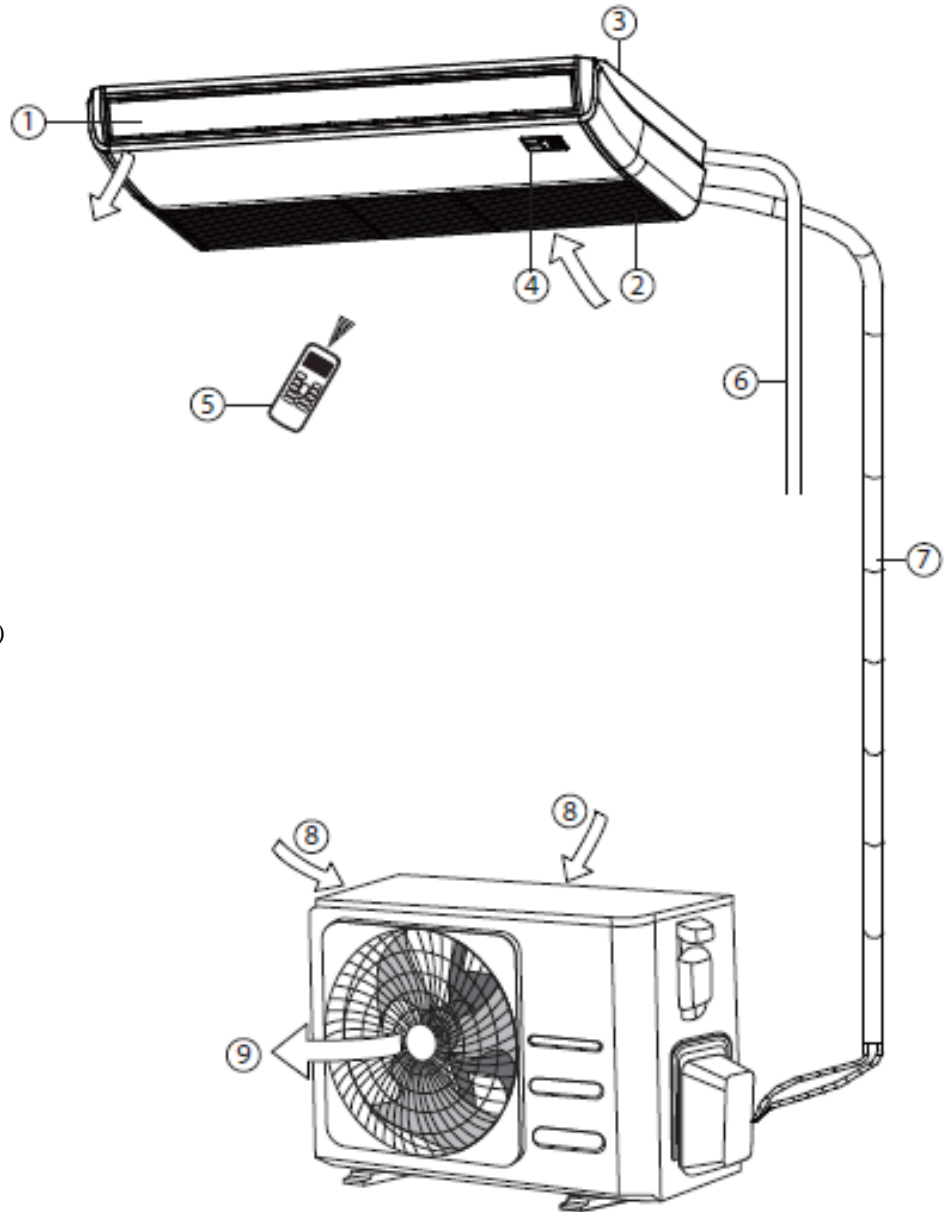

- ① Rejilla de flujo de aire (en la salida de aire)
- ② Entrada de aire (con filtro de aire instalado)
- ③ Parte instalada
- ④ Panel de visualización
- ⑤ Controlador remoto
- ⑥ Tubo de drenaje
- ⑦ Tubo de conexión
- ⑧ Entrada de aire
- ⑨ Salida de aire

AVISO SOBRE LAS ILUSTRACIONES

Las ilustraciones en este manual tienen un fin explicativo. La verdadera forma de su unidad interna puede variar ligeramente. Prevalecerá la forma real del producto.

Instalación de la Unidad Interna

Instrucciones de Instalación: Unidad interna

AVISO: La instalación del panel debe realizarse después de que se hayan instalado las tuberías y el cableado.

Paso 1: Seleccione el lugar de la instalación

Antes de instalar la unidad interna, elija un lugar apropiado. A continuación encontrará los estándares que le ayudarán a elegir un lugar adecuado para la unidad.

Estándares para los lugares de instalación adecuados:

- Espacio suficiente para la instalación y el mantenimiento.
- Espacio suficiente para conectar el tubo y el tubo de drenaje.
- El techo es horizontal en relación a la unidad y la estructura soporta el peso de la unidad interna.
- La entrada ni la salida de aire están bloqueadas.
- El flujo de aire alcanza toda la habitación.
- No existe radiación directa de los calentadores.

No instale la unidad en los siguientes lugares:

- ⊘ Lugares de explotación petrolera o fracking
- ⊘ Zonas costeras con alto contenido de sal en el aire
- ⊘ Áreas con gases cáusticos en el aire, como aguas termales.
- ⊘ Áreas que experimentan fluctuaciones eléctricas, como fábricas.
- ⊘ Espacios cerrados, como gabinetes
- ⊘ Cocinas que utilizan gas natural
- ⊘ Áreas con fuertes ondas electromagnéticas.
- ⊘ Áreas que almacenan materiales inflamables o gas
- ⊘ Habitaciones con mucha humedad, como baños o cuartos de lavado

Distancias recomendadas entre la unidad interna

La distancia entre la unidad interna montada debe satisfacer las especificaciones ilustradas en el siguiente diagrama.

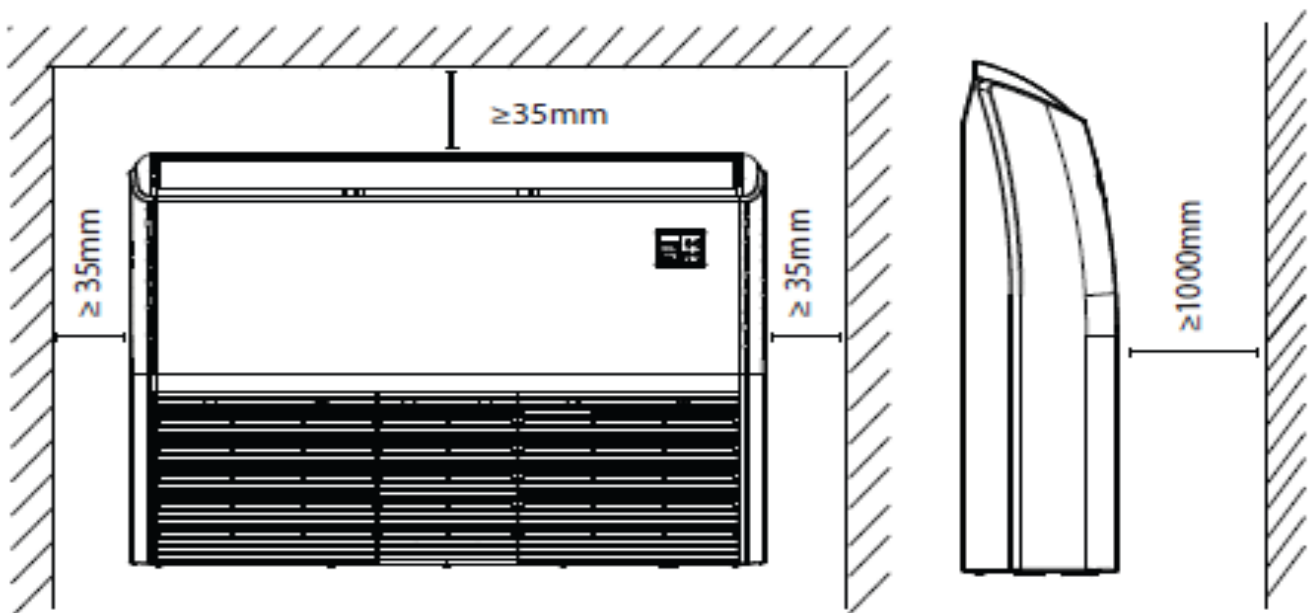

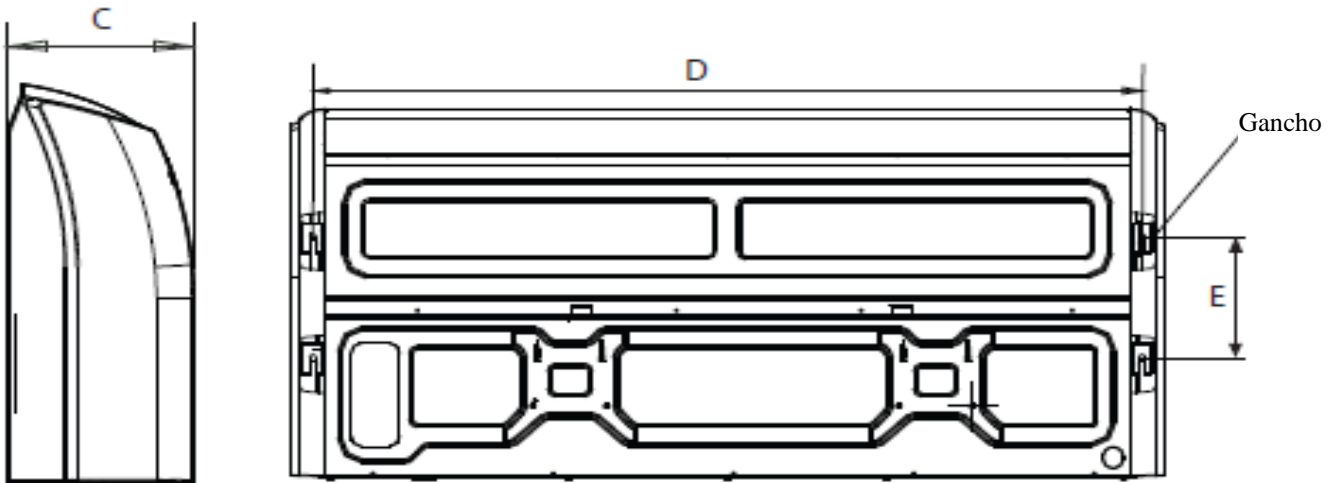
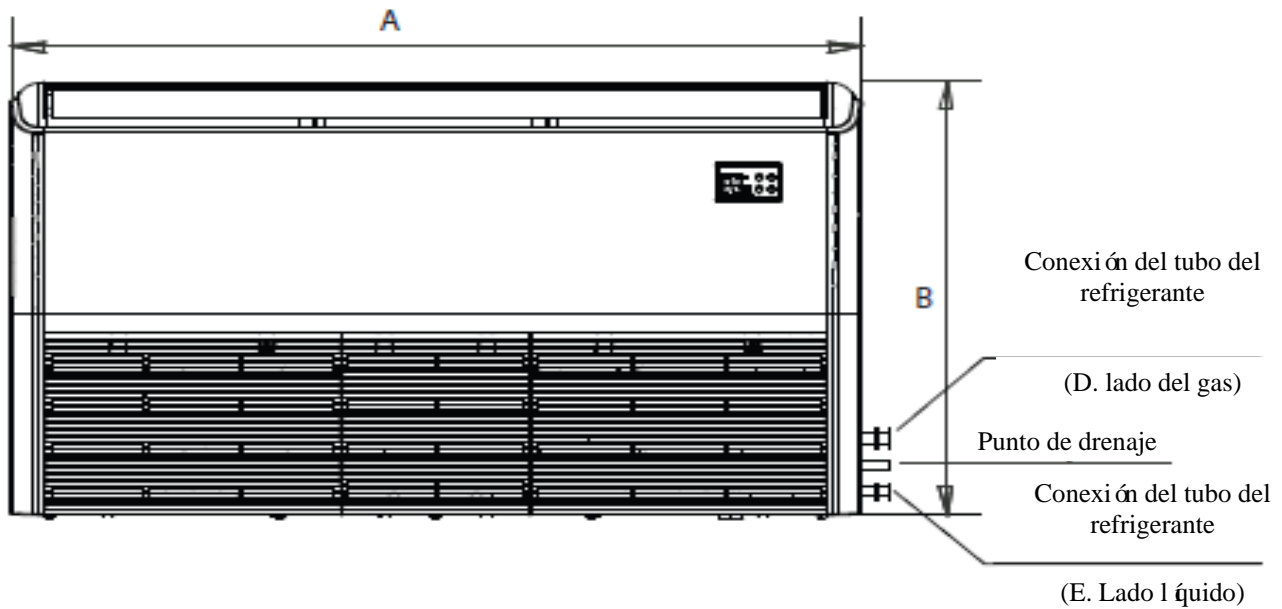

Instalación de la Unidad Interna

Dimensiones de instalación de las partes interiores

MODELO (BTU/h)	Longitud A (mm/pulgada)	Longitud de B (mm/in)	Longitud C (mm/pulgada)	Longitud D (mm/pulgada)	Longitud E (mm/pulgada)
18K~24K	1068/42	675/26,6	235/9,3	983/38,7	220/8,7
30K~48K	1285/50,6	675/26,6	235/9,3	1200/47,2	220/8,7
36K~48K	1650/65	675/26,6	235/9,3	1565/61,6	220/8,7
48K~60K	1650/65	675/26,6	235/9,3	1565/61,6	220/8,7

Paso 2: Colgar la unidad interna

Madera

Coloque el soporte de madera a lo largo de la viga de techo, luego instale los pernos de suspensión.

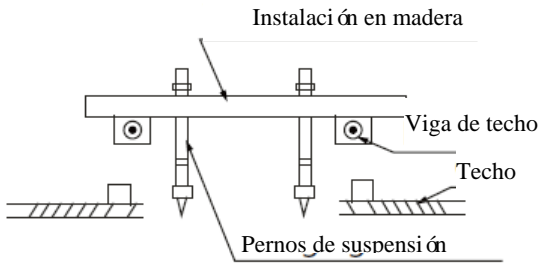

Nuevos ladrillos de hormigón

Inserte o incruste los pernos roscados.

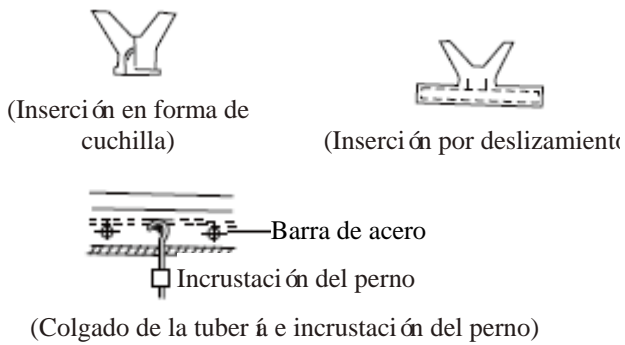

Ladrillos de hormigón originales

Instale el gancho de suspensión con el perno expansible en el hormigón con una profundidad de 45~50 mm para evitar que se afloje.

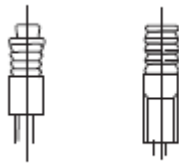

Estructura de viga de techo de acero

Instale y use el ángulo de acero de soporte.

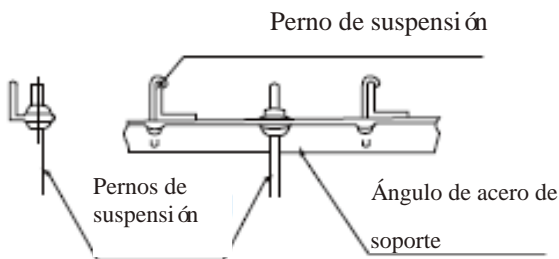

PRECAUCIÓN

La unidad debe estar completamente alineada con el orificio. Asegúrese de que la unidad y el orificio sean del mismo tamaño antes de continuar.

1. Instale y coloque las tuberías y cables después de haber terminado de instalar la estructura principal. Al elegir por dónde comenzar, determine la dirección de las tuberías que se sacarán al exterior. Especialmente en los casos en los que haya que considerar un techo, alinee las tuberías del refrigerante, el tubo de drenaje y las líneas interior y exterior con sus puntos de conexión antes de montar la unidad.
2. Instalación de los pernos de suspensión.
 - Corte la viga de techo.
 - Refuerce el área en la que se realizó el corte y consolide la viga de techo.
3. Después de seleccionar el lugar de la instalación, coloque las tuberías del refrigerante, el tubo de drenaje y los cables interior y exterior en los puntos de conexión antes de montar la máquina.
4. Taladre 4 orificios de 10 cm (4 ") de profundidad en las posiciones de los ganchos de techo en el techo interno. Asegúrese de sostener el taladro en un ángulo de 90° en relación al techo.
5. Asegure el perno con las arandelas y tuercas incluidas.
6. Instale los cuatro pernos de suspensión.
7. Instale la unidad interna. Necesitará dos personas para levantar la unidad y asegurarla. Inserte los pernos de suspensión en los agujeros de colgado de la unidad. Ajústelos con las arandelas y tuercas incluidas.

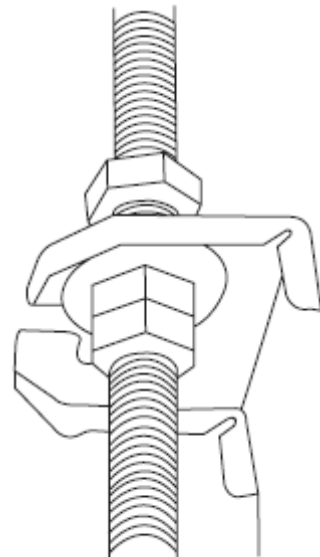

8. Retire el panel lateral y la rejilla.
Perno de suspensión

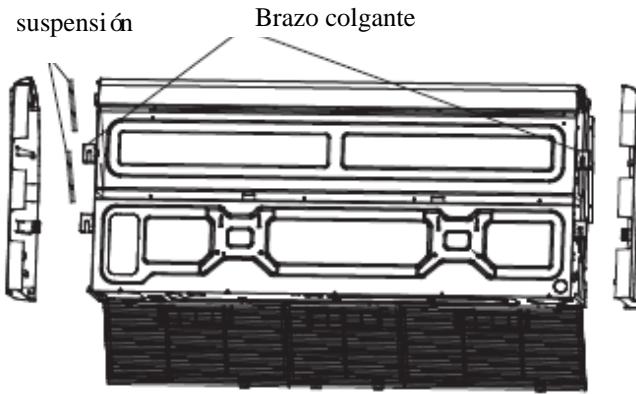

Panel lateral

9. Monte la unidad interna en los pernos de suspensión con un bloque.
Coloque la unidad interna nivelada utilizando un nivel para evitar pérdidas.

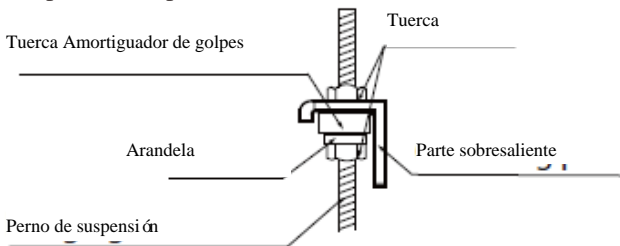

AVISO: Confirme que la inclinación mínima del drenaje sea 1/100 o más.

Instalación en techo

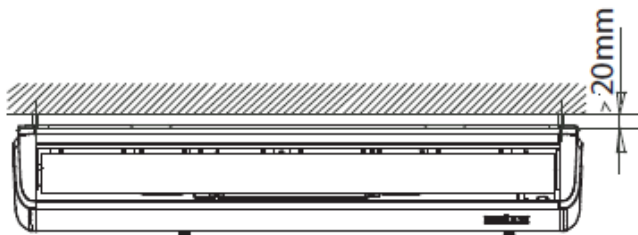

D. Conexión del tubo del refrigerante (D. Lado del gas)

E. Conexión del tubo del refrigerante (E. Lado líquido)

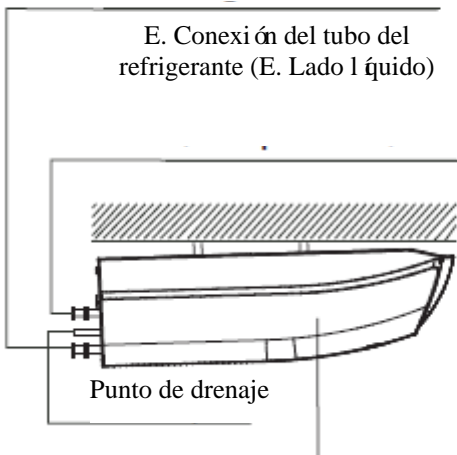

Pendiente descendente entre (1-2)/100

Instalación de la placa del conducto (si es suministrado)

1. Fije el conector de funda (no suministrado) en el agujero del cable de la placa de instalación del conducto.
2. Fije la placa de instalación del conducto en el chasis de la unidad.

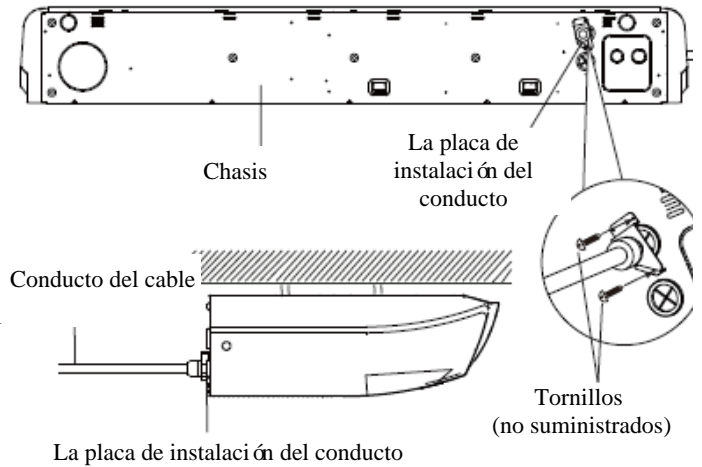

La placa de instalación del conducto

Instalación en pared

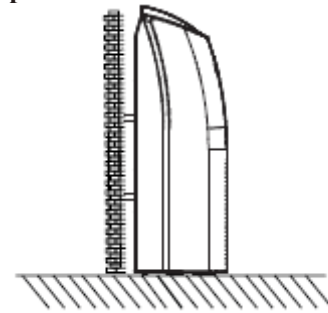

Instalación de la placa del conducto (si es suministrado)

1. Fije el conector de funda (no suministrado) en el agujero del cable de la placa de instalación del conducto.
2. Fije la placa de instalación del conducto en la caja de control eléctrico.

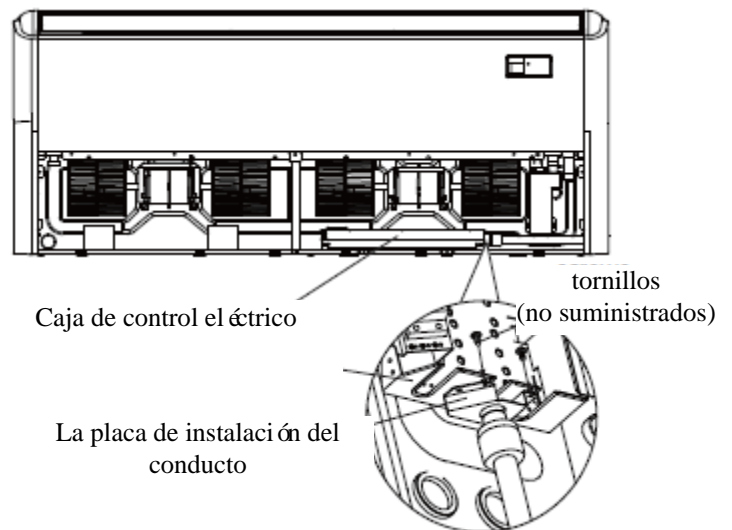

Caja de control eléctrico

La placa de instalación del conducto

tornillos (no suministrados)

Paso 3: Taladre un agujero en la pared para la tubería de conexión

1. Determine la ubicación del agujero de la pared en base a la ubicación de la unidad externa.
2. Con un taladro saca núcleos de 65 mm (2,5 pulgadas) o 90 mm (3,54 pulgadas) (según los modelos), perfora un orificio en la pared. Asegúrese de que el orificio tenga un ligero ángulo descendente, de modo que el extremo exterior del orificio esté más bajo que el extremo interior en aproximadamente 12 mm (0,5 pulgadas).
3. Coloque el manguito protector de pared en el agujero. Este protegerá los bordes del agujero y ayudará con el sellado cuando termine la instalación.

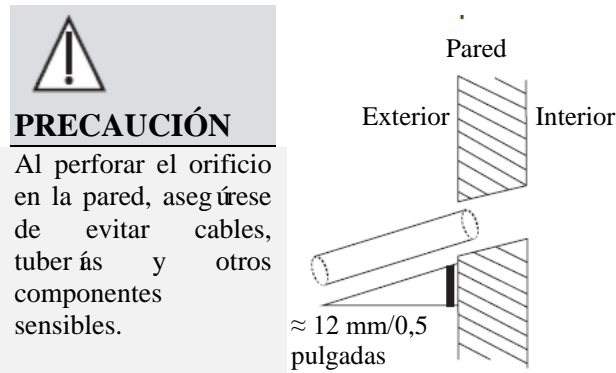

Paso 4: Conecte la manguera de drenado

El tubo de drenaje se usa para expulsar el agua de la unidad. Una instalación inapropiada puede dañar la unidad y su propiedad.

- PRECAUCIÓN**
- Añele la tubería para evitar la condensación, ya que esta podría provocar pérdidas de agua.
 - Si el tubo de drenaje está doblado, o si se ha instalado de forma incorrecta, podría haber pérdidas de agua y provocar el mal funcionamiento del interruptor de nivel de agua.
 - En el modo de CALENTAMIENTO la unidad externa descargará el agua. Asegúrese de que la manguera de drenado esté colocada en un lugar apropiado para evitar daños por agua y salpicaduras.
 - **NO** tire de la tubería de drenaje con fuerza. Esto podría desconectarlo.

AVISO SOBRE LA COMPRA DE TUBOS

La instalación requiere un tubo de polietileno (diámetro exterior = 3,7-3,9 cm, diámetro interior = 3,2 cm) que se puede adquirir en su ferretería o distribuidor local.

Instalación del Tubo de Drenaje

Instale el tubo de drenaje según la siguiente Figura.

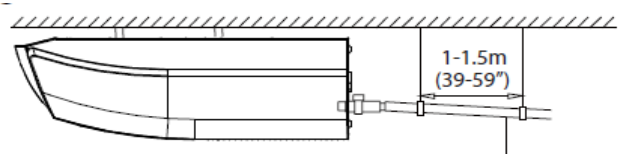

Pendiente descendente 1/100

1. Cubra el tubo de drenaje con aislamiento térmico para evitar la condensación y las pérdidas.
2. Conecte la boca de la manguera de drenado a la tubería de salida de la unidad. Envuelva la boca de la manguera y fíjela firmemente con la agarradera del tubo.

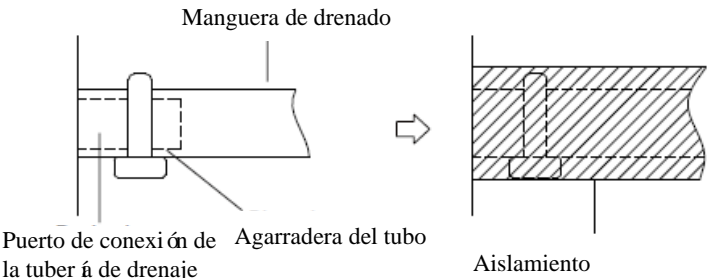

AVISO SOBRE LA INSTALACIÓN DEL TUBO DE DRENAJE

- Cuando use un tubo de drenaje extendido, ajuste la conexión interna con un tubo de protección adicional para evitar que se afloje.
- El tubo de drenaje debe tener una inclinación hacia abajo, con una pendiente de 1/100, para evitar que el agua vuelva a ingresar al acondicionador de aire.
- Para evitar que el tubo se hunda, debe haber un espacio entre los cables de 1-1,5m (39-59").
- Una instalación inadecuada puede provocar que el agua regrese hacia la unidad y genere derrames.

AVISO: Al conectar varios tubos de drenaje, instale los tubos como se ilustra en la siguiente figura.



3. Pase la manguera de drenado a través del agujero de la pared. Asegúrese de que el agua drene en un lugar seguro, donde no se produzcan daños por agua, ni haya riesgos de resbalo.

AVISO: La salida del tubo de drenaje debe estar al menos 5 cm (1,9") por encima del suelo. Si este toca el suelo, la unidad podría bloquearse y funcionar mal. Si descarga el agua directamente en alguna alcantarilla, asegúrese de que el drenaje tenga un tubo U o S para atrapar los olores que, de lo contrario, saldrían hacia el hogar.

Instalación de la Unidad Externa

Instale la unidad siguiendo los códigos y regulaciones locales. Estas pueden variar ligeramente entre las diferentes regiones.

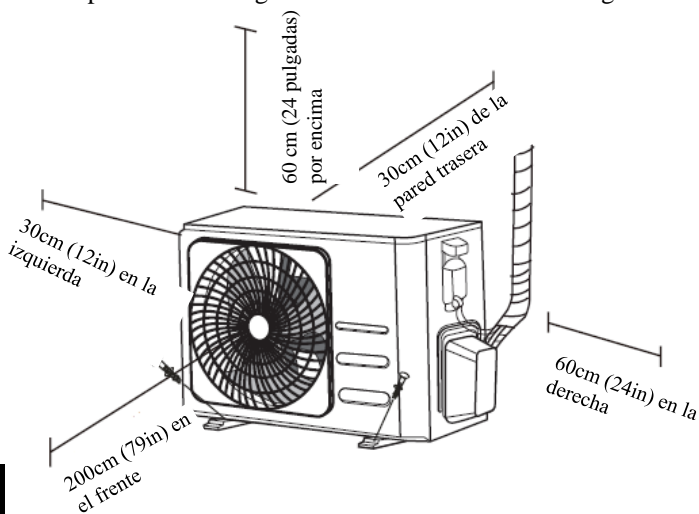

Instrucciones de Instalación: Unidad externa

Paso 1: Seleccione el lugar de la instalación

Antes de instalar la unidad externa, elija un lugar apropiado. A continuación encontrará los estándares que le ayudarán a elegir un lugar adecuado para la unidad.

Estándares para los lugares de instalación adecuados:

- Cumple con todos los requisitos de espacio que se muestran en los Requisitos de Espacio de arriba.
- Buena circulación de aire y ventilación.
- Firmeza y solidez: La ubicación soporta la unidad y no vibra.
- El ruido de la unidad no molesta a terceros
- Protegido de la luz directa del sol y la lluvia por tiempos prolongados
- Ante un pronóstico de nieve, levante la unidad sobre la base para prevenir la formación de hielo y el daño a la bobina. Monte la unidad en un altura superior al promedio de nieve acumulada. La altura mínima debe ser de 18 pulgadas

No instale la unidad en los siguientes lugares:

- Cerca de un obstáculo que bloqueará las entradas y salidas de aire
- Cerca de una calle pública, áreas multitudinarias, o donde el ruido de la unidad puede molestar a terceros
- Cerca de animales o plantas que serán afectados por la salida de aire caliente
- Cerca de ninguna fuente de gas combustible
- En un lugar expuesto a grandes cantidades de polvo
- En un lugar expuesto a una cantidad excesiva de aire salado

CONSIDERACIONES ESPECIALES PARA CLIMAS EXTREMOS

Si la unidad es expuesta a un viento fuerte:

Instale la unidad de tal manera que su ventilador de salida de aire esté en un ángulo de 90° en la dirección del viento. De ser necesario, construya una barrera en frente de la unidad para protegerla de vientos extremos.

Consulte las figuras siguientes.

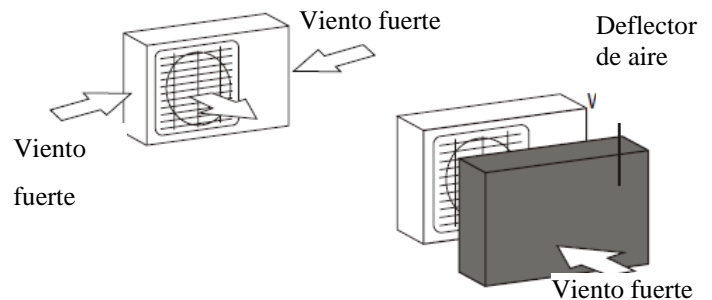

Se la unidad es expuesta a lluvias fuertes o nieve:

Construya una protección encima de la unidad para protegerla de la lluvia y la nieve. Tenga cuidado de no obstruir el flujo de aire alrededor de la unidad.

Si la unidad es expuesta con frecuencia a aire salino (al lado del mar):

Use una unidad externa especialmente diseñada para resistir la corrosión.

Paso 2: Instale una unión de drenaje (solo la bomba de calor)

Antes de atornillar la unidad externa en su lugar, debe instalar la unión de drenaje en la parte inferior de la unidad.

Tenga en cuenta que existen dos tipos diferentes de uniones de drenaje, según el tipo de unidad externa.

Si la unión de drenaje viene con una junta de goma (consulte la **figura A**), realice lo siguiente:

1. Coloque la junta de goma en el extremo de la junta de drenado que será conectado a la unidad externa.
2. Inserte la unión de drenaje al agujero en la base de la unidad.
3. Gire la unión de drenaje unos 90° hasta que haga clic en su lugar, quedando en frente de la unidad.
4. Conecte una extensión de la manguera de drenado (no incluida) a la junta de drenado, para redireccionar el agua desde la unidad, durante el modo de calentamiento.

Si la unión de drenaje no viene con una junta de goma (consulte la **figura B**), realice lo siguiente:

1. Inserte la unión de drenaje al agujero en la base de la unidad. La junta de drenado hará un clic en su lugar.
2. Conecte una extensión de la manguera de drenado (no incluida) a la junta de drenado, para redireccionar el agua desde la unidad, durante el modo de calentamiento.

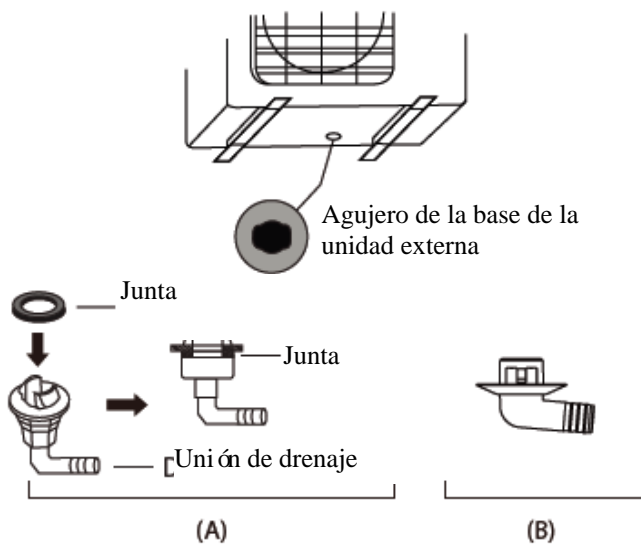

! EN CLIMAS FRÍOS

En climas fríos, asegúrese de que la manguera de drenado esté en una posición vertical, para garantizar un drenaje fluido. Si el agua se drena muy lentamente, esta podrá congelarse en la manguera y hacer que la unidad se inunde.

Paso 3: Ancle la unidad externa

La unidad externa puede ser anclada al suelo o al soporte de pared con un perno (M10). Prepare la base de instalación de la unidad según las dimensiones de abajo.

DIMENSIONES PARA LA INSTALACIÓN DE LA UNIDAD

A continuación se muestra una lista de los diferentes tamaños de las unidades externas, y las distancias entre sus patas de montaje. Prepare la base de instalación de la unidad según las dimensiones de abajo.

Tipos de Unidades Externas y Especificaciones

Unidad Externa de Tipo Dividida

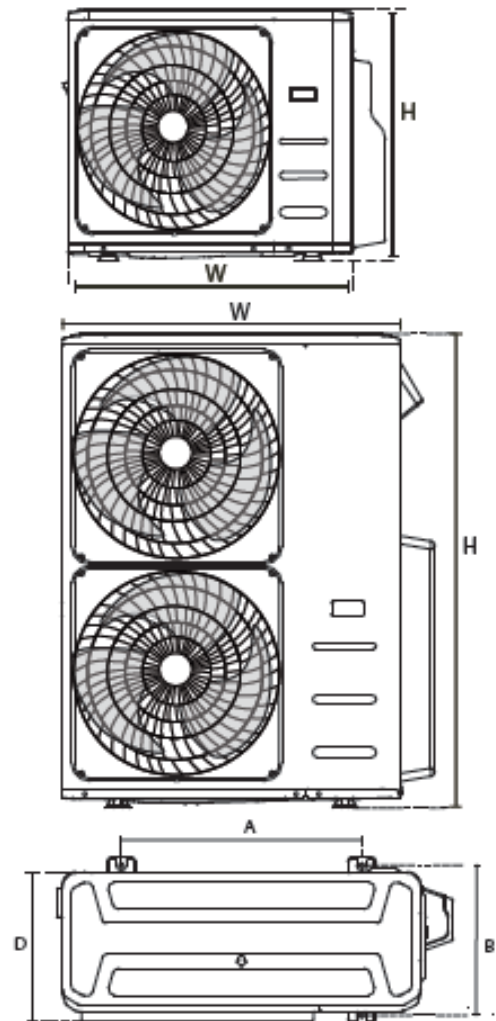

(unidad: mm/in)

Dimensiones de la unidad externa Ancho x Alto x Largo	Dimensiones de la Instalación	
	Distancia A	Distancia B
760x590x285 (29,9x23,2x11,2)	530 (20,85)	290 (11,4)
810x558x310 (31,9x22x12,2)	549 (21,6)	325 (12,8)
845x700x320 (33,27x27,5x12,6)	560 (22)	335 (13,2)
900x860x315 (35,4x33,85x12,4)	590 (23,2)	333 (13,1)
945x810x395 (37,2x31,9x15,55)	640 (25,2)	405 (15,95)
990x965x345 (38,98x38x13,58)	624 (24,58)	366 (14,4)
938x1369x392 (36,93x53,9x15,43)	634 (24,96)	404 (15,9)
900x1170x350 (35,4x46x13,8)	590 (23,2)	378 (14,88)
800x554x333 (31,5x21,8x13,1)	514 (20,24)	340 (13,39)
845x702x363 (33,27x27,6x14,3)	540 (21,26)	350 (13,8)
946x810x420 (37,24x31,9x16,53)	673 (26,5)	403 (15,87)
946x810x410 (37,24x31,9x16,14)	673 (26,5)	403 (15,87)
952x1333x410 (37,5x52,5x16,14)	634 (24,96)	404 (15,9)
952x1333x415 (37,5x52,5x16,34)	634 (24,96)	404 (15,9)
890x673x342 (35x26,5x13,46)	663 (26,1)	354 (13,94)

Filas de instalación de las diferentes series Las relaciones entre H, A y L son las siguientes.

	L	A
$L \leq H$	$L \leq 1/2U$	25 cm / 9,8" o más
	$1/2H \leq L \leq H$	30 cm / 11,8" o más
$L > H$	No se puede instalar	

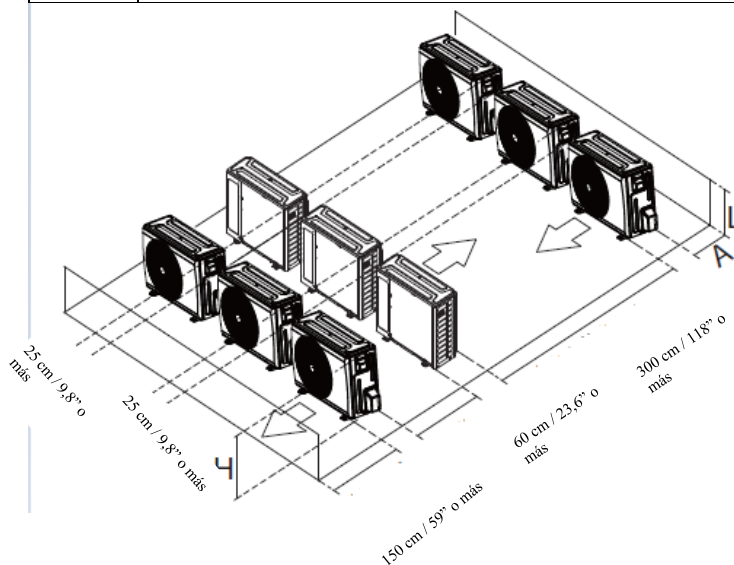

Conexión de la Tubería del Refrigerante

Al conectar la tubería del refrigerante, **no** permita que entren en la unidad sustancias o gases distintos al refrigerante especificado. La presencia de otros gases o sustancias reducirá la capacidad de la unidad y puede provocar una presión anormalmente alta en el ciclo de refrigeración. Esto puede provocar explosiones y lesiones.

AVISO sobre la longitud del tubo

Asegúrese de que la longitud del tubo refrigerante, el número de codos, y la altura de caída entre las unidades internas y externas, cumplan con los requisitos mostrados en la siguiente tabla:

La longitud y altura de caída máxima en base a los modelos (unidad: m/ft.)

Tipo de modelo	Capacidad (BTU/h)	Longitud de la tubería	Altura de caída máxima
Conversión de frecuencia de Norteamérica, Australia y la Unión Europea Tipo Split	<15K	25/82	10/32,8
	≥15K-<24K	30/98,4	20/65,6
	≥24K - <36K	50/164	25/82
	≥36K-≤60K	65/213	30/98,4
Otro tipo dividido	12K	15/49	8/26
	18K-24K	25/82	15/49
	30K-36K	30/98,4	20/65,6
	42K-60K	50/164	30/98,4



PRECAUCIÓN

Trampas de aceite

Si el aceite fluye de regreso al compresor de la unidad externa, esto podrá causar la compresión del líquido o el deterioro del retorno del aceite.

Las trampas de aceite en la tubería de gas ascendente pueden evitar esto.

Se debe instalar una trampa de aceite cada 6 m (20 pies) de tubería de succión vertical (unidad < 36000 BTU/h).

Se debe instalar una trampa de aceite cada 10 m (32,8 pies) de tubería de succión vertical (unidad ≥ 36000 BTU/h).

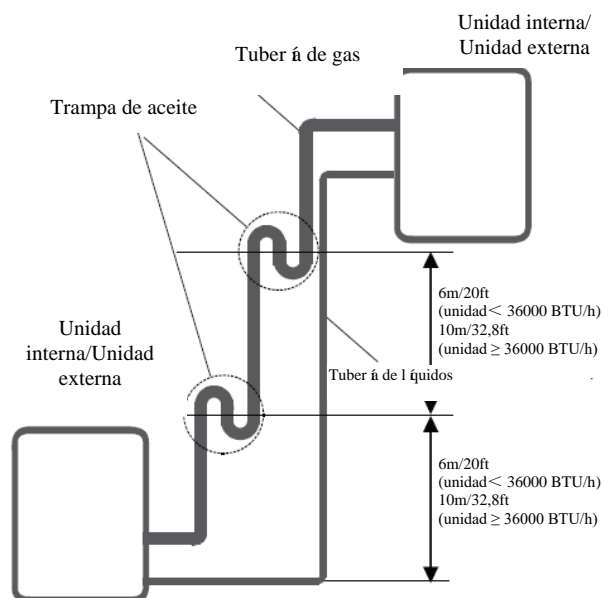

Instrucciones de conexión: tubería del refrigerante



PRECAUCIÓN

- El tubo bifurcado debe ser instalado de forma horizontal. Un ángulo de 10° o más puede causar un mal funcionamiento.
- **NO** instale la tubería de conexión hasta que se hayan instalado las unidades interna y externa.
- Añe la tubería de gas y de líquidos para prevenir las pérdidas de aguas.

Paso 1: Corte los tubos

Cuando prepare las tuberías del refrigerante, tome su tiempo para cortarlas y ensancharlas adecuadamente. Esto garantizará una operación eficiente y minimizará la necesidad de mantenimiento.

1. Mida la distancia entre las unidades internas y externas.
2. Con un cortador de tubos, corte el tubo un poco más largo que la distancia medida.
3. Asegúrese de que el tubo tenga un corte perfecto de 90°.

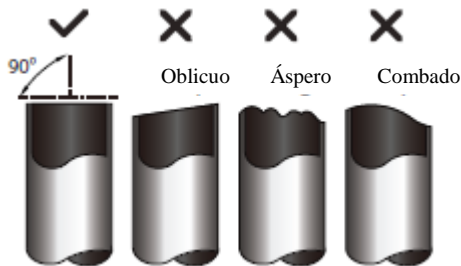

NO DEFORME EL TUBO DURANTE EL CORTE

Tenga cuidado de no dañar, abollar, o demorar el tubo durante el corte. Esto reducirá drásticamente la eficiencia calorífica de la unidad.

Paso 2: Retire las rebabas.

Las rebabas pueden afectar el sellado hermético de la conexión de la tubería del refrigerante. Estas deben ser retiradas por completo.

1. Sostenga el tubo con un ángulo descendente para evitar que las rebabas caigan dentro de este.

2. Use un escariado o un desbarbador para sacar todas las rebabas de la sección de corte del tubo.

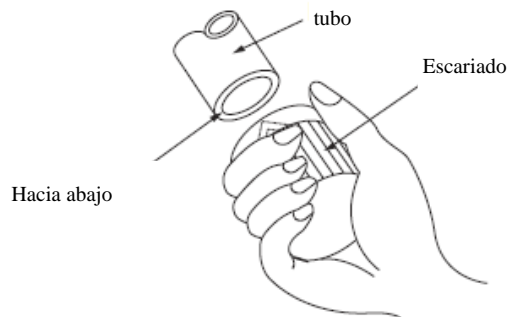

Paso 3: Puntas ensanchadas del tubo

El ensanchamiento adecuado es esencial para lograr una junta hermética.

1. Luego de sacar las rebabas del corte del tubo, selle los extremos con cinta PVC para evitar que materiales extraños ingresen al tubo.
2. Cubra el tubo con material de aislamiento.
3. Coloque las tuercas de ensanchamiento en ambos extremos del tubo.

Asegúrese de que estén orientadas en la dirección correcta, porque no podrá recolocarlas ni cambiar su dirección después del ensanchamiento con calor.

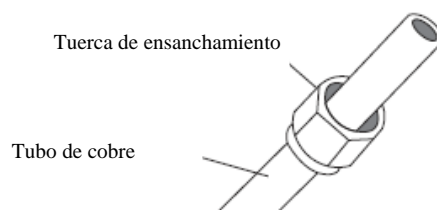

4. Retire la cinta PVC de ambos extremos del tubo cuando esté listo para realizar el trabajo de ensanchamiento.
5. Sujete la forma del ensanchamiento en el extremo del tubo.

El extremo del tubo debe extenderse más allá de la forma del ensanchamiento.

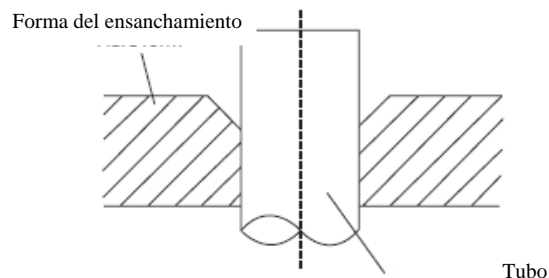

6. Coloque la herramienta de ensanchamiento en la forma del ensanchamiento.
7. Gire la manija de la herramienta de ensanchamiento en sentido horario hasta que el tubo se haya ensanchado por completo. Ensanche el tubo según las dimensiones.

EXTENSIÓN DE LA TUBERÍA MÁS ALLÁ DE LA FORMA DEL ENSANCHAMIENTO

Calibre de tubo	Par de apriete	Dimensión del ensanchamiento (A) (Unidad: mm/pulgada)		Forma del ensanchamiento
		Mín.	Máx.	
Ø 6,35	18-20 N.m (183-204 kgf.cm)	8,4/0,33	8,7/0,34	
Ø 9,52	25-26 N.m (255-265 kgf.cm)	13,2/0,52	13,5/0,53	
Ø 12,7	35-36 N.m (357-367 kgf.cm)	16,2/0,64	16,5/0,65	
Ø 16	45-47 N.m (459-480 kgf.cm)	19,2/0,76	19,7/0,78	
Ø 19	65-67 N.m (663-683 kgf.cm)	23,2/0,91	23,7/0,93	
Ø 22	75-85 N.m (765-867 kgf.cm)	26,4/1,04	26,9/1,06	

8. Retire la herramienta de ensanchamiento y la forma del ensanchamiento, inspeccione el extremo del tubo en búsqueda de rupturas y ensanchamiento.

Paso 4: Corte los tubos

Primero conecte los tubos de cobre a la unidad interna y después a la unidad externa. Primero debe conectar el tubo de presión baja, luego el de presión alta.

1. Al conectar las tuercas de ensanchamiento, aplique una pequeña capa de aceite de refrigeración a los extremos ensanchados de los tubos.
2. Alinee el centro de los dos tubos a conectar.

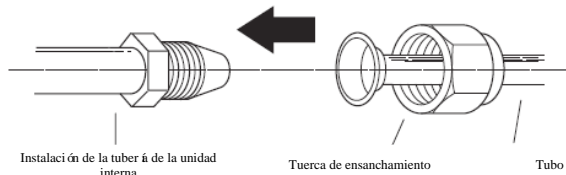

3. Ajuste la tuerca de ensanchamiento lo más que pueda con sus manos.
4. Con una llave, ajuste la tuerca en la tubería de la unidad.
5. Mientras sujeta firmemente la tuerca, use una llave dinamométrica para apretar la tuerca de ensanchamiento de acuerdo con los valores de par de apriete en la tabla anterior.

AVISO: Utilice una llave inglesa y una llave dinamométrica cuando conecte o desconecte los tubos hacia y desde la unidad.

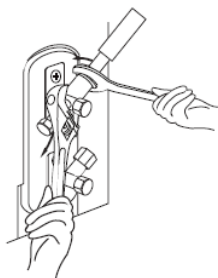

PRECAUCIÓN

- Asegúrese de aislar la tubería. El contacto directo con los tubos puede causar quemaduras o quemaduras por congelación.
- Asegúrese de que el tubo haya sido conectado de forma adecuada. El ajustado excesivo puede dañar la campana del ducto, y ajustar de menos puede causar pérdidas.

AVISO SOBRE EL RADIO DE DOBLADO MÍNIMO

Doble con cuidado el tubo por el centro conforme al diagrama siguiente. **NO** doble el tubo más de 90 ° o más de 3 veces.

Doble el tubo con su pulgar



radio mínimo 10 cm (3,9 ")

6. Después de conectar los tubos de cobre a la unidad interna, envuelva con cinta adhesiva el cable de alimentación, el cable de señal y la tubería.

AVISO: NO entrelace el cable de señal con otros cables. Cuando junte estos materiales, no cruce ni enrede el cable de señal con otros cables.

7. Atraviese este tubo por la pared y conéctelo con la unidad externa.
8. Añale toda la tubería, incluyendo las válvulas de la unidad externa.
9. Abra la válvula de corte de la unidad externa para abrir el flujo del refrigerante entre la unidad interna y la externa.



PRECAUCIÓN

Revise que no existan pérdidas de refrigerante luego de completar el trabajo de instalación.

Si se constata la pérdida de refrigerante, ventile el área inmediatamente y evacúe el sistema (consulte la sección Evacuación de aire en este manual).

Cableado

! ANTES DE REALIZAR CUALQUIER TRABAJO ELÉCTRICO, LEA ESTAS REGULACIONES

1. Todo el cableado debe cumplir con los códigos eléctricos y regulaciones locales y nacionales, y debe ser instalado por un electricista con licencia.
2. Todas las conexiones eléctricas deben hacerse según el Diagrama de Conexión Eléctrica, la cual se encuentra en los paneles de la unidad interna y la unidad externa.
3. Si hay un problema de seguridad grave con el suministro de energía, detenga el trabajo inmediatamente. Explique la razón al cliente, y rehúse a instalar la unidad hasta que el problema de seguridad sea haya resuelto de forma apropiada.
4. La tensión de alimentación debe estar dentro del 90-110% de la tensión nominal. El suministro eléctrico insuficiente puede causar un mal funcionamiento, una descarga eléctrica o un incendio.
5. Si se conecta la corriente a un cableado fijo, se debe instalar un protector de sobretensión y un interruptor de alimentación principal.
6. Si se conecta la corriente a un cableado fijo, se debe incorporar un interruptor o disyuntor que desconecte todos los polos y que tenga una separación de contactos de al menos 1/8in (3mm). El técnico cualificado debe utilizar un interruptor o disyuntor de circuito aprobado.
7. Conecte la unidad a una salida de circuito individual únicamente. No conecte otro aparato a esa salida.
8. Asegúrese de poner el acondicionador de aire a tierra.
9. Cada cable debe estar firmemente conectado. Un cableado flojo puede causar que el terminal se sobrecaliente, lo cual puede causar un mal funcionamiento del producto y un posible incendio.
10. No permita que los cables toquen o descansen sobre la tubería del refrigerante, el compresor o piezas móviles dentro de la unidad.
11. Si la unidad tiene un calentador eléctrico auxiliar, debe instalarse al menos a 1 metro (40in) de distancia de cualquier material combustible.
12. Para evitar una descarga eléctrica, nunca toque los componentes eléctricos poco después de que se haya apagado el suministro eléctrico. Después de apagar el dispositivo, espere 10 minutos o más antes de tocar los componentes eléctricos.

13. Asegúrese de no cruzar el cableado eléctrico con el de señales. Esto puede causar distorsiones e interferencias.
14. La unidad debe estar conectada al tomacorriente principal. Normalmente, la fuente de alimentación debe tener una impedancia de 32 ohmios.
15. Ningún otro equipo debe estar conectado al mismo circuito de alimentación.
16. Conecte los cables exteriores antes de conectar los cables interiores.



ADVERTENCIA

ANTES DE REALIZAR CUALQUIER TRABAJO ELÉCTRICO O DE CABLEADO, DESCONECTE LA ALIMENTACIÓN PRINCIPAL DEL SISTEMA.

AVISO SOBRE EL INTERRUPTOR DE AIRE

Cuando la corriente máxima del acondicionador de aire supere los 16 A, se utilizará un interruptor de aire o un interruptor de protección contra pérdidas con un dispositivo de protección integrado (comprados por separado). Cuando la corriente máxima del acondicionador de aire sea inferior a 16A, el cable de alimentación del acondicionador de aire deberá contar con un enchufe (comprado por separado).

En Norteamérica el electrodoméstico debe cablearse de acuerdo con los requisitos de NEC y CEC.

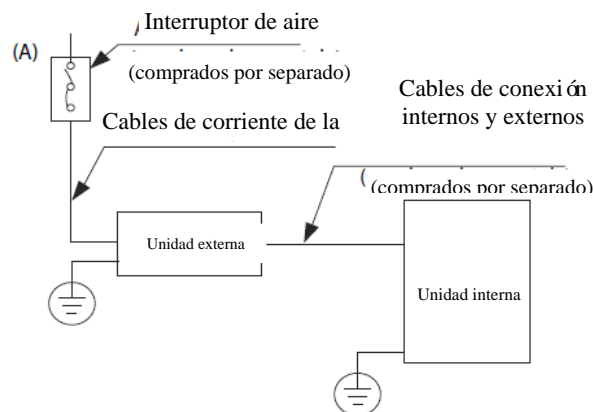

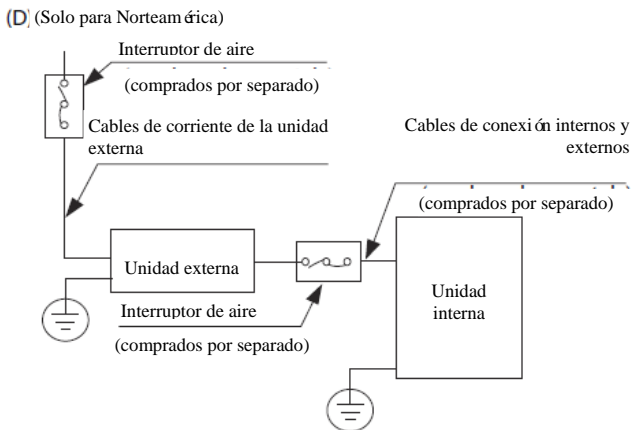
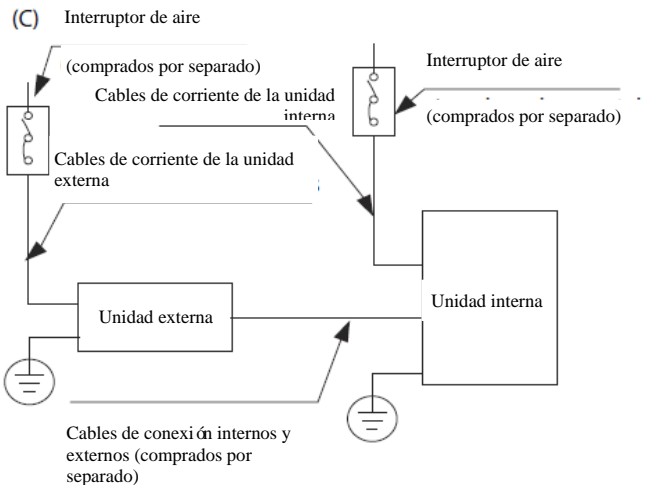
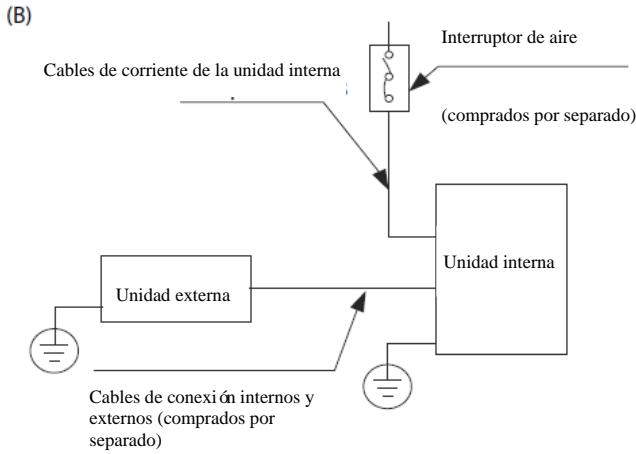

AVISO: Las fotografías del documento tienen únicamente fines ilustrativos. Su máquina puede ser ligeramente diferente. Prevalecerá la forma real del producto.

Cableado de la unidad externa



ADVERTENCIA

Antes de realizar cualquier trabajo eléctrico o de cableado, desconecte la alimentación principal del sistema.

1. Prepare el cable para su conexión

a. Primero debe elegir el tamaño de cable correcto. Asegúrese de usar los cables H07RN-F cables.

AVISO: En Norteamérica, elija el tipo de cable de acuerdo con los códigos y regulaciones eléctricos locales.

El Área Transversal Mínima de los Cables de Corriente y Señal (Para Referencia)

Corriente Nominal del Electrodoméstico (A)	Área nominal de sección transversal (mm ²)
> 3 y ≤ 6	0,75
> 6 y ≤ 10	1
> 10 y ≤ 16	1,5
> 16 y ≤ 25	2,5
> 25 y ≤ 32	4
> 32 y ≤ 40	6

ELIJA UN CABLE DE TAMAÑO ADECUADO

El tamaño del cable de alimentación, cable de señal, fusible, e interruptor, se determina en base a la corriente máxima de la unidad. La corriente máxima está indicada en la placa de especificaciones de la unidad, en su panel lateral. Remítase a esta placa de especificaciones para elegir el tamaño indicado del cable, fusible, o interruptor.

AVISO: En Norteamérica, elija el tamaño de cable adecuado para la ampacidad mínima del circuito indicada en la placa de identificación de la unidad.

b. Con una peladora de cables, retire la camiseta de goma de ambos extremos del cable de señal para descubrir aproximadamente 15 cm (5,9 ") de cable.

c. Pele el aislamiento de ambos extremos.

- d. Con una pinza de engarce, coloque las orejetas en forma de U en los extremos del cable.

AVISO: Al conectar los cables, siga a cabalidad el diagrama de cableado que se encuentra dentro de la tapa de la caja eléctrica.

2. Retira la cubierta eléctrica de la unidad externa. Si no existe una tapa en la unidad externa, quite los pernos del panel de mantenimiento y retire el panel de protección.

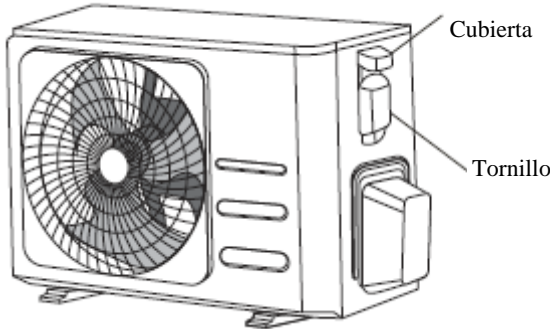

3. Conecte las orejetas en forma de U a las terminales. Empareje los colores/etiquetas de los cables en el bloque terminal. Atornille con firmeza la orejeta en forma de U de cada cable a su terminal correspondiente.
4. Apriete el cable con la abrazadera de cables.
5. Aísle los cables sin uso con cinta aisladora. Manténgalos alejados de las partes eléctricas y metálicas.
6. Vuelva a instalar la tapa de la caja de control eléctrico.

Cableado de la Unidad Interna

1. Prepare el cable para su conexión
 - a. Con una peladora de cables, retire la camiseta de goma de ambos extremos del cable de señal para descubrir aproximadamente 15 cm (5,9 ") de cable.
 - b. Pele el aislamiento de ambos extremos de los cables.
 - c. Con una pinza de engarce, coloque las orejetas en forma de U en los extremos de los cables.
2. Abra el panel frontal de la unidad interna. Con un destornillador, remueva la cubierta de la caja de control eléctrico de su unidad interna.
3. Pase el cable de alimentación y el cable de señal a través de la salida para cables.

4. Conecte las orejas en forma de U a las terminales.

Empareje los colores/etiquetas de los cables en el bloque terminal. Atornille con firmeza la orejeta en forma de U de cada cable a su terminal correspondiente.

Rem fíase al Número de Serie y al Diagrama de Cableado en la cubierta de la caja de control eléctrico.



Diagrama de los cables de conexión

Anillo magnético (si se suministra y se embala con los accesorios)

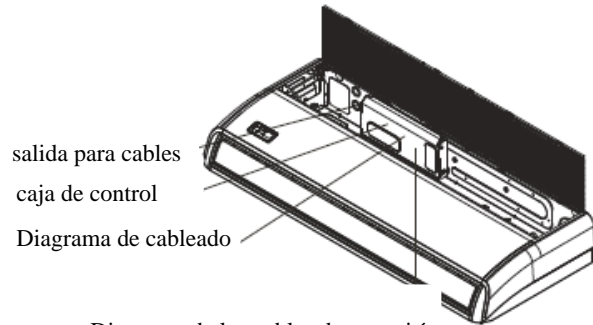
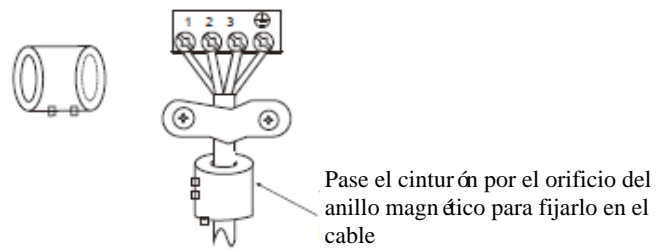

PRECAUCIÓN

- Mientras conecta los cables, siga estrictamente el diagrama de cableado.
 - El circuito del refrigerante puede calentarse mucho. Mantenga el cable de interconexión alejado del tubo de cobre.
5. Apriete el cable con la abrazadera de cables. El cable no debe estar suelto ni tirar de las orejetas en U.
 6. Vuelva a colocar la cubierta de la caja eléctrica.

Especificaciones de potencia (no aplicable para Norteamérica)**AVISO:** El disyuntor automático/fusible del tipo de calefacción auxiliar eléctrica debe agregar más de 10 A.**Especificaciones de la fuente de alimentación interior**

MODELO (BTU/h)		≤18K	19K~24K	25K~36K	37K~48K	49K~60K
POTENCIA	FASE	1 Fase	1 Fase	1 Fase	1 Fase	1 Fase
	VOLTAJE	208-240V	208-240V	208-240V	208-240V	208-240V
DISYUNTOR/FUSIBLE(A)		25/20	32/25	50/40	70/55	70/60

MODELO (BTU/h)		≤36K	37K~60K	<36K	37K~60K
POTENCIA	FASE	3 Fases	3 Fases	3 Fases	3 Fases
	VOLTAJE	380-420V	380-420V	208-240V	208-240V
DISYUNTOR/FUSIBLE(A)		25/20	32/25	32/25	45/35

Especificaciones de la fuente de alimentación exterior

MODELO (BTU/h)		≤18K	19K~24K	25K~36K	37K~48K	49K~60K
POTENCIA	FASE	1 Fase	1 Fase	1 Fase	1 Fase	1 Fase
	VOLTAJE	208-240V	208-240V	208-240V	208-240V	208-240V
DISYUNTOR/FUSIBLE(A)		25/20	32/25	50/40	70/55	70/60

MODELO (BTU/h)		≤36K	37K~60K	<36K	37K~60K
POTENCIA	FASE	3 Fases	3 Fases	3 Fases	3 Fases
	VOLTAJE	380-420V	380-420V	208-240V	208-240V
DISYUNTOR/FUSIBLE(A)		25/20	32/25	32/25	45/35

Especificaciones de la fuente de alimentación independiente

MODELO (BTU/h)		≤18K	19K~24K	25K~36K	37K~48K	49K~60K
POTENCIA (interior)	FASE	1 Fase	1 Fase	1 Fase	1 Fase	1 Fase
	VOLTAJE	208-240V	208-240V	208-240V	208-240V	208-240V
DISYUNTOR/FUSIBLE(A)		15/10	15/10	15/10	15/10	15/10
POTENCIA (exterior)	FASE	1 Fase	1 Fase	1 Fase	1 Fase	1 Fase
	VOLTAJE	208-240V	208-240V	208-240V	208-240V	208-240V
DISYUNTOR/FUSIBLE(A)		25/20	32/25	50/40	70/55	70/60

MODELO (BTU/h)		≤36K	37K~60K	≤36K	37K~60K
POTENCIA (interior)	FASE	1 Fase	1 Fase	1 Fase	1 Fase
	VOLTAJE	208-240V	208-240V	208-240V	208-240V
DISYUNTOR/FUSIBLE(A)		15/10	15/10	15/10	15/10
POTENCIA (exterior)	FASE	3 Fases	3 Fases	3 Fases	3 Fases
	VOLTAJE	380-420V	380-420V	208-240V	208-240V
DISYUNTOR/FUSIBLE(A)		25/20	32/25	32/25	45/35

Especificaciones de alimentación del acondicionador de aire tipo inverter

MODELO (BTU/h)		≤18K	19K~24K	25K~36K	37K~48K	49K~60K
POTENCIA (interior)	FASE	1 Fase	1 Fase	1 Fase	1 Fase	1 Fase
	VOLTAJE	220-240V	220-240V	220-240V	220-240V	220-240V
DISYUNTOR/FUSIBLE(A)		15/10	15/10	15/10	15/10	15/10
POTENCIA (exterior)	FASE	1 Fase	1 Fase	1 Fase	1 Fase	1 Fase
	VOLTAJE	208-240V	208-240V	208-240V	208-240V	208-240V
DISYUNTOR/FUSIBLE(A)		25/20	25/20	40/30	50/40	50/40

MODELO (BTU/h)		≤36K	37K~60K	≤36K	37K~60K
POTENCIA (interior)	FASE	1 Fase	1 Fase	1 Fase	1 Fase
	VOLTAJE	220-240V	220-240V	220-240V	220-240V
DISYUNTOR/FUSIBLE(A)		15/10	15/10	15/10	15/10
POTENCIA (exterior)	FASE	3 Fases	3 Fases	3 Fases	3 Fases
	VOLTAJE	380-420V	380-420V	208-240V	208-240V
DISYUNTOR/FUSIBLE(A)		25/20	32/25	32/25	40/30

Evacuación de Aire

Preparativos y Precauciones

El aire y las materias extrañas en el circuito de refrigerante pueden causar aumentos anormales de presión, lo que puede dañar el acondicionador de aire, reducir su eficiencia y causar lesiones. Utilice una bomba de vacío y el manómetro del colector para evacuar el circuito del refrigerante, eliminando cualquier gas no condensable y la humedad del sistema.

La evacuación debe realizarse en la instalación inicial y cuando se reubique la unidad.

ANTES DE REALIZAR LA EVACUACIÓN

- ☑ Haga una revisión para asegurarse de que las tuberías de conexión entre las unidades interior y exterior estén correctamente instaladas.
- ☑ Haga una revisión para asegurarse de que todo el cableado esté conectado correctamente.

Instrucciones de la evacuación

1. Conecte la manguera de carga del manómetro del colector al puerto de servicio en la válvula de presión baja de la unidad externa.
2. Conecte otra manguera de carga del manómetro colector a la bomba de vacío.
3. Abra el lado de Presión Baja del manómetro del colector. Mantenga el lado de Presión Alta cerrado.
4. Encienda la bomba de vacío para evacuar el sistema.
5. Haga funcionar la bomba de vacío durante al menos 15 minutos, o hasta que el medidor de compuestos indique -76cmHg (-10^5Pa).

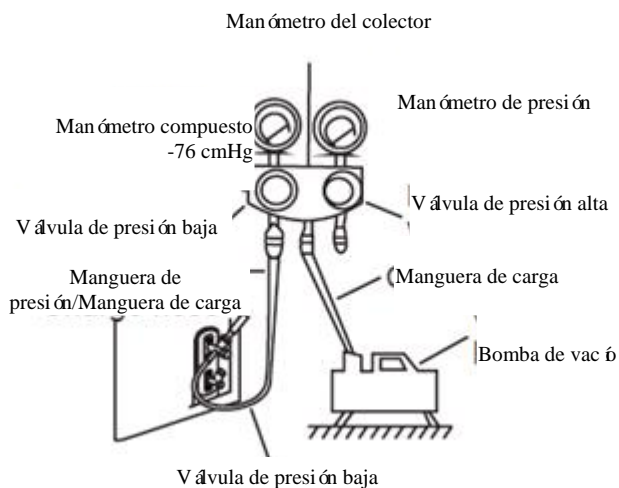

6. Cierre el lado de presión baja del manómetro del colector y apague la bomba de vacío.
7. Espere 5 minutos y luego verifique que la presión del sistema no haya cambiado.

8. Si hay un cambio en la presión del sistema, consulte la sección Comprobación de fugas de gas para obtener información sobre cómo comprobar la existencia de fugas. Si no hay cambios en la presión del sistema, desenrosque la tapa.
9. de la válvula empacada (válvula de presión alta). Inserte la llave hexagonal en la válvula empacada (válvula de presión alta) y abra la válvula girando la llave un cuarto de vuelta en sentido antihorario. Escuche si el gas sale del sistema, y luego cierre la válvula después de 5 segundos.
10. Observe el manómetro de presión durante un minuto para asegurarse de que no hay cambios en la presión. El manómetro de presión debe indicar una presión ligeramente superior a la presión atmosférica.
11. Retire la manguera de carga del puerto de servicio.

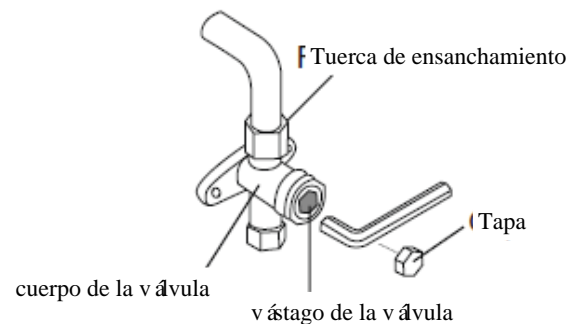

12. Con una llave hexagonal, abra las válvulas de alta y presión baja por completo.
13. Apriete a mano las tapas de las tres válvulas (puerto de servicio, presión alta, presión baja).

De ser necesario, puede apretarlas más con una llave dinamométrica.

! ABRA LOS VÁSTAGOS DE LA VÁLVULA SUAVEMENTE

Al abrir los vástagos de la válvula, gira la llave hexagonal hasta que choque contra el tapón. No intente forzar la válvula para abrirla más.

Aviso sobre la aÑadido de refrigerante

Algunos sistemas requieren una carga adicional dependiendo de la longitud del tubo. La longitud estándar del tubo varía según las regulaciones locales. Por ejemplo, en Norteamérica, la longitud estándar del tubo es de 7,5 m (25').

En otras zonas, la longitud estándar del tubo es de 5 m (16'). El refrigerante debe cargarse desde el puerto de servicio en la válvula de presión baja de la unidad externa. El refrigerante adicional a cargar puede calcularse mediante la siguiente fórmula:

Diámetro del lado líquido

	φ6,35(1/4")	φ9,52(3/8")	φ12,7(1/2")
R22 (tubo del orificio en la unidad interior):	(Longitud total del tubo - longitud estándar del tubo) x 30 g (0,32 oz)/m(pies)	(Longitud total del tubo - longitud estándar del tubo) x 65 g (0,69 oz)/m(pies)	(Longitud total del tubo - longitud estándar del tubo) x 115 g (1,23 oz)/m(pies)
R22 (tubo orificio en la unidad exterior):	(Longitud total del tubo - longitud estándar del tubo) x 15 g (0,16 oz)/m(pies)	(Longitud total del tubo - longitud estándar del tubo) x 30 g (0,32 oz)/m(pies)	(Longitud total del tubo - longitud estándar del tubo) x 60 g (0,64 oz)/m(pies)
R410A: (tubo del orificio en la unidad interior):	(Longitud total del tubo - longitud estándar del tubo) x 30 g (0,32 oz)/m(pies)	(Longitud total del tubo - longitud estándar del tubo) x 65 g (0,69 oz)/m(pies)	(Longitud total del tubo - longitud estándar del tubo) x 115 g (1,23 oz)/m(pies)
R410A: (tubo orificio en la unidad exterior):	(Longitud total del tubo - longitud estándar del tubo) x 15 g (0,16 oz)/m(pies)	(Longitud total del tubo - longitud estándar del tubo) x 30 g (0,32 oz)/m(pies)	(Longitud total del tubo - longitud estándar del tubo) x 65 g (0,69 oz)/m(pies)
R32 :	(Longitud total del tubo - longitud estándar del tubo) x 12 g (0,13 oz)/m(pies)	(Longitud total del tubo - longitud estándar del tubo) x 24 g (0,26 oz)/m(pies)	(Longitud total del tubo - longitud estándar del tubo) x 40 g (0,42 oz)/m(pies)



PRECAUCIÓN NO mezcle tipos de refrigerantes.

Puesta en Marcha de Prueba

Antes de la Puesta en Marcha de Prueba

Se debe realizar una prueba después de que todo el sistema haya sido instalado completamente. Confirme los siguientes puntos antes de realizar la prueba:

- a) Las unidades interiores y exteriores están correctamente instaladas.
- b) Las tuberías y el cableado están bien conectados.
- c) No existen cerca de la entrada y la salida de la unidad que puedan causar un rendimiento deficiente o un mal funcionamiento del producto.
- d) El sistema de refrigeración no tiene fugas.
- e) El sistema de drenaje no tiene impedimentos y drena a un lugar seguro.
- f) El aislamiento térmico está bien instalado.
- g) Los cables de tierra están bien conectados.
- h) Se ha registrado la longitud de las tuberías y la capacidad adicional de almacenamiento de refrigerante.
- i) La tensión eléctrica es la correcta para el acondicionador de aire.

PRECAUCIÓN

Si no se realiza la puesta en marcha de prueba, se pueden producir daños en la unidad, daños a la propiedad o lesiones personales.

Instrucciones para la Puesta en Marcha de Prueba

1. Abre las válvulas de cierre de líquidos y gases.
2. Encienda el interruptor de alimentación principal y deje que la unidad se caliente.
3. Ponga el acondicionador de aire en el modo de ENFRÍADO.
4. Para la Unidad Interior
 - a. Asegúrese de que el control remoto y sus botones funcionen correctamente.
 - b. Asegúrese de que las rejillas se mueven correctamente y pueden cambiarse con el control remoto.
 - c. Compruebe que la temperatura ambiente se registre correctamente.
 - d. Asegúrese de que los indicadores del control remoto y el panel de visualización de la unidad interior funcionen correctamente.
 - e. Asegúrese de que los botones manuales de la unidad interior funcionan correctamente.
5. Para la Unidad Exterior
 - a. Compruebe si el sistema de refrigeración tiene fugas.
 - b. Asegúrese de que no haya vibraciones o ruidos anormales durante el funcionamiento.
 - c. Asegúrese de que el viento, el ruido y el agua que genera la unidad no molesten a sus vecinos ni supongan un peligro para la seguridad.
6. Prueba de Drenaje
 - a. Asegúrate de que el tubo de drenaje fluya sin problemas. Los edificios nuevos deben realizar esta prueba antes de terminar el techo.
 - b. Retire la cubierta de la prueba. Añada 2.000 ml de agua al tanque a través del tubo adjunto.
 - c. Encienda el interruptor principal y ponga el aire acondicionado en modo ENFRÍADO.
 - d. Escuche el sonido de la bomba de desagüe para ver si hace algún ruido inusual.
 - e. Compruebe que el agua sea descargada. Puede pasar hasta un minuto antes de que la unidad comience a drenar, dependiendo del tubo de drenaje.
 - f. Asegúrese de que no haya fugas en ninguna de las tuberías.
 - g. Pare el acondicionador de aire. Apague el interruptor principal y vuelva a instalar la cubierta de prueba.
- f. Compruebe que el sistema de drenaje no tenga obstáculos y que drene con fluidez.
- g. Asegúrese de que no haya vibraciones o ruidos anormales durante el funcionamiento.

AVISO: Si la unidad funciona mal o su operación no es la esperada, consulte la sección Solución de Problemas del Manual del Propietario antes de llamar al servicio de atención al cliente.

El diseño y las especificaciones están sujetos a cambios, sin previo aviso, para mejorar el producto. Consulte con el representante de ventas o el fabricante para obtener más detalles. Cualquier actualización del manual se subirá a la página web del servicio. Compruebe la última versión de este.

ADMIRA PLUS

HTW-CF-052ADM2R32 | HTW-CF-071ADM2R32 | HTW-CF-105ADM2R32 | HTW-CF-140ADM2R3
HTW-CFT3-140ADM2R32 | HTW-CFT3-160ADM2R32 | HTW-CF-120ADM2R32 | HTW-CF-090ADM2R32



ENGLISH

User and installation manual. Ceiling Floor

Table of Contents

Safety Precautions	04
---------------------------------	-----------

Owner's Manual

Unit Specifications and Features	09
---	-----------

1. Indoor unit display	09
------------------------------	----

2. Operating temperature	11
--------------------------------	----

3. Other features	12
-------------------------	----

Care and Maintenance	13
-----------------------------------	-----------

Troubleshooting	15
------------------------------	-----------

Installation Manual

Accessories	18
Installation Summary	19
Unit Parts	20
Indoor Unit Installation	21
1. Select installation location	21
2. Hang indoor unit	23
3. Drill wall hole for connective piping.....	25
4. Connect drain hose.....	25
Outdoor Unit Installation	26
1. Select installation location	26
2. Install drain joint	27
3. Anchor outdoor unit	27
Refrigerant Piping Connection	29
A. Note on Pipe Length	29
B. Connection Instructions –Refrigerant Piping	30
1. Cut pipe	30
2. Remove burrs.....	30
3. Flare pipe ends	30
4. Connect pipes.....	31
Wiring	32
1. Outdoor Uint Wiring.....	33
2. Indoor Uint Wiring.....	34
Air Evacuation	37
1. Evacuation Instructions	37
2. Note on Adding Refrigerant	38
Test Run	39

Safety Precautions

Read Safety Precautions Before Operation and Installation

Incorrect installation due to ignoring instructions can cause serious damage or injury. The seriousness of potential damage or injuries is classified as either a **WARNING** or **CAUTION**.



WARNING

This symbol indicates the possibility of personnel injury or loss of life.



CAUTION

This symbol indicates the possibility of property damage or serious consequences.



WARNING

This appliance can be used by children aged from 8 years and above and persons with reduced physical, sensory or mental capabilities or lack of experience and knowledge if they have been given supervision or instruction concerning use of the appliance in a safe way and understand the hazards involved. Children shall not play with the appliance. Cleaning and user maintenance shall not be made by children without supervision (European Union countries)

This appliance is not intended for use by persons (including children) with reduced physical, sensory or mental capabilities, or lack of experience and knowledge, unless they have been given supervision or instruction concerning use of the appliance by a person responsible for their safety. Children should be supervised to ensure that they do not play with the appliance.



WARNINGS FOR PRODUCT USE

- If an abnormal situation arises (like a burning smell), immediately turn off the unit and disconnect the power. Call your dealer for instructions to avoid electric shock, fire or injury.
- **Do not** insert fingers, rods or other objects into the air inlet or outlet. This may cause injury, since the fan may be rotating at high speeds.
- **Do not** use flammable sprays such as hair spray, lacquer or paint near the unit. This may cause fire or combustion.
- **Do not** operate the air conditioner in places near or around combustible gases. Emitted gas may collect around the unit and cause explosion.
- **Do not** operate your air conditioner in a wet room such as a bathroom or laundry room. Too much exposure to water can cause electrical components to short circuit.
- **Do not** expose your body directly to cool air for a prolonged period of time.
- **Do not** allow children to play with the air conditioner. Children must be supervised around the unit at all times.
- If the air conditioner is used together with burners or other heating devices, thoroughly ventilate the room to avoid oxygen deficiency.
- In certain functional environments, such as kitchens, server rooms, etc., the use of specially designed air-conditioning units is highly recommended.

CLEANING AND MAINTENANCE WARNINGS

- Turn off the device and disconnect the power before cleaning. Failure to do so can cause electrical shock.
- **Do not** clean the air conditioner with excessive amounts of water.
- **Do not** clean the air conditioner with combustible cleaning agents. Combustible cleaning agents can cause fire or deformation.



CAUTION

- Turn off the air conditioner and disconnect the power if you are not going to use it for a long time.
- Turn off and unplug the unit during storms.
- Make sure that water condensation can drain unhindered from the unit.
- **Do not** operate the air conditioner with wet hands. This may cause electric shock.
- **Do not** use device for any other purpose than its intended use.
- **Do not** climb onto or place objects on top of the outdoor unit.
- **Do not** allow the air conditioner to operate for long periods of time with doors or windows open, or if the humidity is very high.



ELECTRICAL WARNINGS

- Only use the specified power cord. If the power cord is damaged, it must be replaced by the manufacturer, its service agent or similarly qualified persons in order to avoid a hazard.
- Keep power plug clean. Remove any dust or grime that accumulates on or around the plug. Dirty plugs can cause fire or electric shock.
- **Do not** pull power cord to unplug unit. Hold the plug firmly and pull it from the outlet. Pulling directly on the cord can damage it, which can lead to fire or electric shock.
- **Do not** modify the length of the power supply cord or use an extension cord to power the unit.
- **Do not** share the electrical outlet with other appliances. Improper or insufficient power supply can cause fire or electrical shock.
- The product must be properly grounded at the time of installation, or electrical shock may occur.
- For all electrical work, follow all local and national wiring standards, regulations, and the Installation Manual. Connect cables tightly, and clamp them securely to prevent external forces from damaging the terminal. Improper electrical connections can overheat and cause fire, and may also cause shock. All electrical connections must be made according to the Electrical Connection Diagram located on the panels of the indoor and outdoor units.
- All wiring must be properly arranged to ensure that the control board cover can close properly. If the control board cover is not closed properly, it can lead to corrosion and cause the connection points on the terminal to heat up, catch fire, or cause electrical shock.
- If connecting power to fixed wiring, an all-pole disconnection device which has at least 3mm clearances in all poles, and have a leakage current that may exceed 10mA, the residual current device(RCD) having a rated residual operating current not exceeding 30mA, and disconnection must be incorporated in the fixed wiring in accordance with the wiring rules.

TAKE NOTE OF FUSE SPECIFICATIONS

The air conditioner's circuit board (PCB) is designed with a fuse to provide overcurrent protection. The specifications of the fuse are printed on the circuit board ,such as :
T5A/250VAC, T10A/250VAC, T20A/250VAC, T30A/250VAC etc.

NOTE: For the units with R32 or R290 refrigerant , only the blast-proof ceramic fuse can be used.



WARNINGS FOR PRODUCT INSTALLATION

1. Installation must be performed by an authorized dealer or specialist. Defective installation can cause water leakage, electrical shock, or fire.
2. Installation must be performed according to the installation instructions. Improper installation can cause water leakage, electrical shock, or fire.
(In North America, installation must be performed in accordance with the requirement of NEC and CEC by authorized personnel only.)
3. Contact an authorized service technician for repair or maintenance of this unit. This appliance shall be installed in accordance with national wiring regulations.
4. Only use the included accessories, parts, and specified parts for installation. Using non-standard parts can cause water leakage, electrical shock, fire, and can cause the unit to fail.
5. Install the unit in a firm location that can support the unit's weight. If the chosen location cannot support the unit's weight, or the installation is not done properly, the unit may drop and cause serious injury and damage.
6. Install drainage piping according to the instructions in this manual. Improper drainage may cause water damage to your home and property.
7. For units that have an auxiliary electric heater, **do not** install the unit within 1 meter (3 feet) of any combustible materials.
8. **Do not** install the unit in a location that may be exposed to combustible gas leaks. If combustible gas accumulates around the unit, it may cause fire.
9. Do not turn on the power until all work has been completed.
10. When moving or relocating the air conditioner, consult experienced service technicians for disconnection and reinstallation of the unit.
11. How to install the appliance to its support, please read the information for details in "indoor unit installation" and "outdoor unit installation" sections .

Note about Fluorinated Gasses(Not applicable to the unit using R290 Refrigerant)

1. This air-conditioning unit contains fluorinated greenhouse gasses. For specific information on the type of gas and the amount, please refer to the relevant label on the unit itself or the "Owner's Manual - Product Fiche " in the packaging of the outdoor unit. (European Union products only).
2. Installation, service, maintenance and repair of this unit must be performed by a certified technician.
3. Product uninstallation and recycling must be performed by a certified technician.
4. For equipment that contains fluorinated greenhouse gases in quantities of 5 tonnes of CO₂ equivalent or more, but of less than 50 tonnes of CO₂ equivalent, If the system has a leak-detection system installed, it must be checked for leaks at least every 24 months.
5. When the unit is checked for leaks, proper record-keeping of all checks is strongly recommended.



WARNING for Using R32/R290 Refrigerant

- When flammable refrigerant are employed, appliance shall be stored in a well -ventilated area where the room size corresponds to the room area as specific for operation.

For R32 frigerant models:

Appliance shall be installed, operated and stored in a room with a floor area larger than X m² .

Appliance shall not be installed in an unventilated space, if that space is smaller than X m²

(Please see the following form).

Model (Btu/h)	Amount of refrigerant to be charged (kg)	maximum installation height (m)	Minimum room area (m ²)
<30000	<2.048	1.8m	4
<30000	<2.048	0.6m	35
30000-48000	2.048-3.0	1.8m	8
30000-48000	2.048-3.0	0.6m	80
>48000	>3.0	1.8m	9
>48000	>3.0	0.6m	80

- Reusable mechanical connectors and flared joints are not allowed indoors. (EN Standard Requirements).
- Mechanical connectors used indoors shall have a rate of not more than 3g/year at 25% of the maximum allowable pressure. When mechanical connectors are reused indoors, sealing parts shall be renewed. When flared joints are reused indoors, the flare part shall be re-fabricated. (UL Standard Requirements)
- When mechanical connectors are reused indoors, sealing parts shall be renewed. When flared joints are reused indoors, the flare part shall be re-fabricated. (IEC Standard Requirements)
- Mechanical connectors used indoors shall comply with ISO 14903.

European Disposal Guidelines

This marking shown on the product or its literature, indicates that waste electrical and electrical equipment should not be mixed with general household waste.

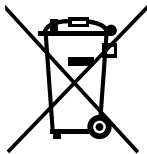

Correct Disposal of This Product (Waste Electrical & Electronic Equipment)

This appliance contains refrigerant and other potentially hazardous materials. When disposing of this appliance, the law requires special collection and treatment. **Do not** dispose of this product as household waste or unsorted municipal waste.

When disposing of this appliance, you have the following options:

- Dispose of the appliance at designated municipal electronic waste collection facility.
- When buying a new appliance, the retailer will take back the old appliance free of charge.
- The manufacturer will take back the old appliance free of charge.
- Sell the appliance to certified scrap metal dealers.

Special notice

Disposing of this appliance in the forest or other natural surroundings endangers your health and is bad for the environment. Hazardous substances may leak into the ground water and enter the food chain.

Unit Specifications and Features

Indoor unit display

NOTE: Different models have different display panel. Not all the indicators describing below are available for the air conditioner you purchased. Please check the indoor display panel of the unit you purchased. Illustrations in this manual are for explanatory purposes. The actual shape of your indoor unit may be slightly different. The actual shape shall prevail.

This display panel on the indoor unit can be used to operate the unit in case the remote control has been misplaced or is out of batteries.

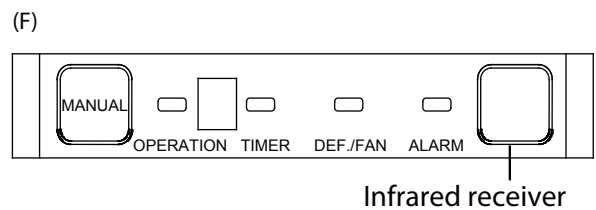
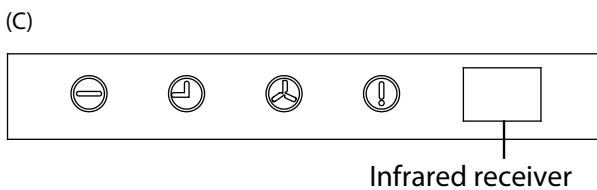
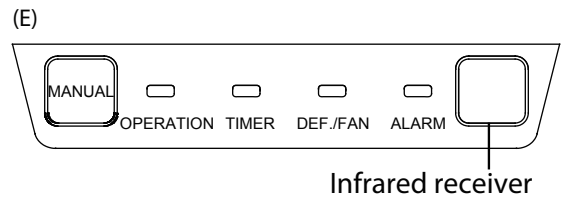
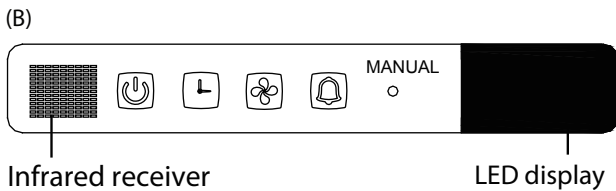
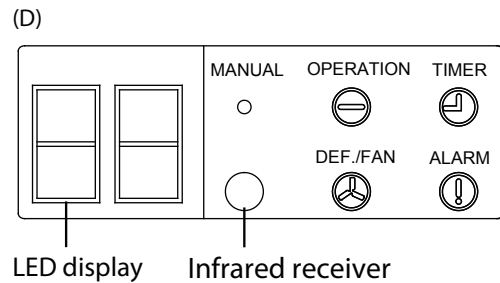
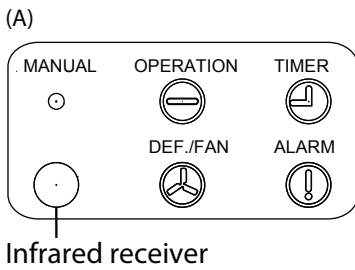
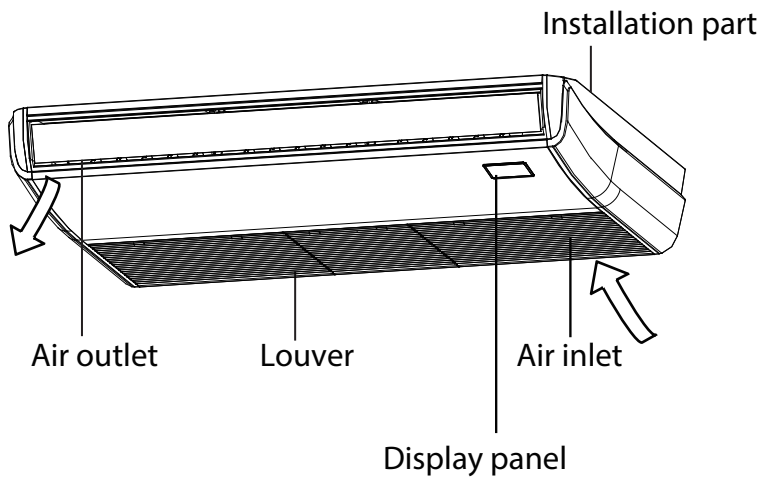

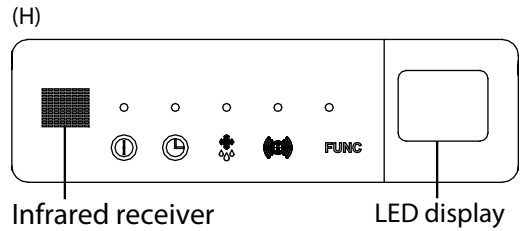
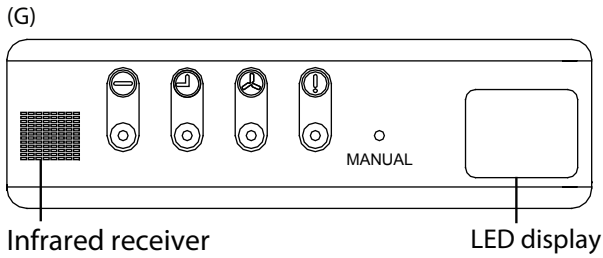

- **MANUAL button** : This button selects the mode in the following order: AUTO, FORCED COOL, OFF.
- **FORCED COOL mode** : In FORCED COOL mode, the Operation light flashes. The system will then turn to AUTO after it has cooled with a high wind speed for 30 minutes. The remote control will be disabled during this operation.
- **OFF mode** : The unit turns off.

- **Operation indicator :**

OPERATION				OPERATION		
-----------	--	--	--	-----------	--	--
- **Timer indicator :**

TIMER				TIMER		
-------	--	--	--	-------	--	--
- **PRE-DEF indicator : (pre-heating/defrost)**

DEF./FAN				DEF./FAN		
----------	--	--	--	----------	--	--
- **Alarm indicator :**

ALARM				ALARM		
-------	--	--	--	-------	--	--
- **Func button :**

--	--	--	--	--	--	--

Operating temperature

When your air conditioner is used outside of the following temperature ranges, certain safety protection features may activate and cause the unit to disable.

Inverter Split Type

	COOL mode	HEAT mode	DRY mode
Room Temperature	17°C - 32°C (62°F - 90°F)	0°C - 30°C (32°F - 86°F)	10°C - 32°C (50°F - 90°F)
Outdoor Temperature	0°C - 50°C (32°F - 122°F)	-15°C - 24°C (5°F - 75°F)	0°C - 50°C (32°F - 122°F)
	-15°C - 50°C (5°F - 122°F) (For models with low temp. cooling systems.)		
	0°C - 52°C (32°F - 126°F) (For special tropical models)		0°C - 52°C (32°F - 126°F) (For special tropical models)

FOR OUTDOOR UNITS WITH AUXILIARY ELECTRIC HEATER

When outside temperature is below 0°C (32°F), we strongly recommend keeping the unit plugged in at all time to ensure smooth ongoing performance.

Fixed-speed Type

	COOL mode	HEAT mode	DRY mode
Room Temperature	17°C-32°C (62°F-90°F)	0°C-30°C (32°F-86°F)	10°C-32°C (50°F-90°F)
Outdoor Temperature	18°C-43°C (64°F-109°F)	-7°C-24°C (19°F-75°F)	11°C-43°C (52°F-109°F)
	-7°C-43°C (19°F-109°F) (For models with low-temp cooling systems)		18°C-43°C (64°F-109°F)
	18°C-52°C (64°F-126°F) (For special tropical models)		18°C-52°C (64°F-126°F) (For special tropical models)

NOTE: Room relative humidity less than 80%. If the air conditioner operates in excess of this figure, the surface of the air conditioner may attract condensation. Please sets the vertical air flow louver to its maximum angle (vertically to the floor), and set HIGH fan mode.

To further optimize the performance of your unit, do the following:

- Keep doors and windows closed.
- Limit energy usage by using TIMER ON and TIMER OFF functions.
- Do not block air inlets or outlets.
- Regularly inspect and clean air filters.

Other features

Default Setting

When the air conditioner restarts after a power failure, it will default to the factory settings (AUTO mode, AUTO fan, 24°C (76°F)). This may cause inconsistencies on the remote control and unit panel. Use your remote control to update the status.

Auto-Restart (some models)

In case of power failure, the system will immediately stop. When power returns, the Operation light on the indoor unit will flash. To restart the unit, press the **ON/OFF** button on the remote control. If the system has an auto restart function, the unit will restart using the same settings.

Louver Angle Memory Function (some models)

Some models are designed with a louver angle memory function. When the unit restarts after a power failure, the angle of the horizontal louvers will automatically return to the previous position. The angle of the horizontal louver should not be set too small as condensation may form and drip into the machine. To reset the louver, press the manual button, which will reset the horizontal louver settings.

Refrigerant Leak Detection System (some models)

The indoor unit will automatically display "EC" or "ELOC" or flash LEDS (model dependent) when it detects refrigerant leakage.

Care and Maintenance

Cleaning Your Indoor Unit



BEFORE CLEANING OR MAINTENANCE

ALWAYS TURN OFF YOUR AIR CONDITIONER SYSTEM AND DISCONNECT ITS POWER SUPPLY BEFORE CLEANING OR MAINTENANCE.



CAUTION

Only use a soft, dry cloth to wipe the unit clean. If the unit is especially dirty, you can use a cloth soaked in warm water to wipe it clean.

- **Do not** use chemicals or chemically treated cloths to clean the unit
- **Do not** use benzene, paint thinner, polishing powder or other solvents to clean the unit. They can cause the plastic surface to crack or deform.
- **Do not** use water hotter than 40°C (104°F) to clean the front panel. This can cause the panel to deform or become discolored.

Cleaning Your Air Filter

A clogged air conditioner can reduce the cooling efficiency of your unit, and can also be bad for your health. Make sure to clean the filter once every two weeks.



WARNING: DO NOT REMOVE OR CLEAN THE FILTER BY YOURSELF

Removing and cleaning the filter can be dangerous. Removal and maintenance must be performed by a certified technician.

1. Open the air intake with a screwdriver or similar tool. Detach the grille from the main unit by holding the grille at a 45° angle, lifting it up slightly, and then pulling the grille forward.
2. Take out the air filter. (applicable to 3.2~10.5KW air conditioners only).

3. Directly pull out the air filter from the air inlet as indicated (applicable to 14~16KW air conditioners only).
4. Remove the air filter.
5. Clean the air filter by vacuuming the surface or washing it in warm water with mild detergent.
6. Rinse the filter with clean water and allow it to air-dry. **DO NOT** let the filter dry in direct sunlight.
7. Reinstall the filter.

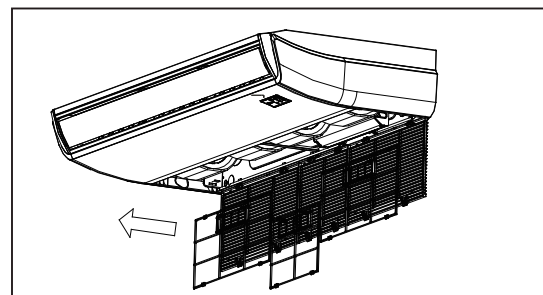
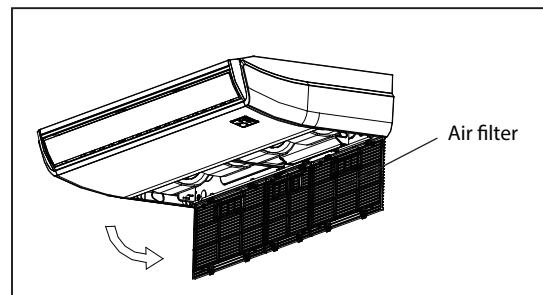
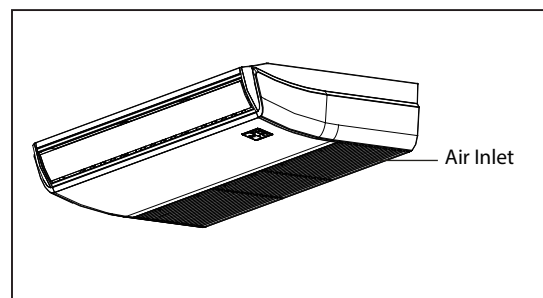

If using water, the inlet side should face down and away from the water stream.

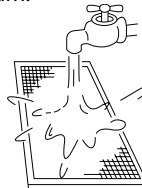

If using a vacuum cleaner, the inlet side should face the vacuum.

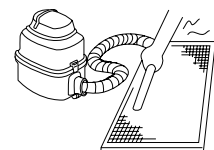



CAUTION

- Before changing the filter or cleaning, turn off the unit and disconnect its power supply.
- When removing filter, do not touch metal parts in the unit. The sharp metal edges can cut you.
- Do not use water to clean the inside of the indoor unit. This can destroy insulation and cause electrical shock.
- Do not expose filter to direct sunlight when drying. This can shrink the filter.



CAUTION

- Any maintenance and cleaning of outdoor unit should be performed by an authorized dealer or a licensed service provider.
- Any unit repairs should be performed by an authorized dealer or a licensed service provider.

Maintenance – Long Periods of Non-Use

If you plan not to use your air conditioner for an extended period of time, do the following:

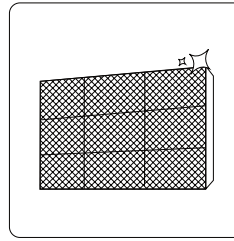

Clean all filters

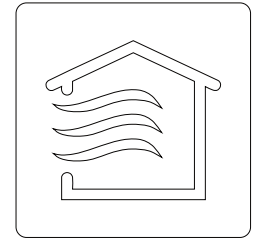

Turn on FAN function until unit dries out completely

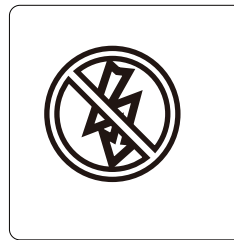

Turn off the unit and disconnect the power

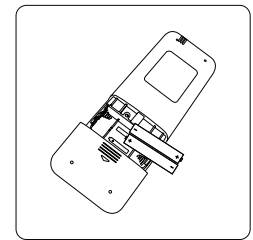

Remove batteries from remote control

Maintenance – Pre-Season Inspection

After long periods of non-use, or before periods of frequent use, do the following:

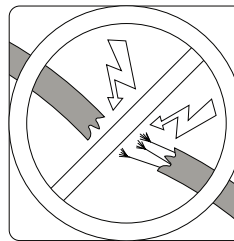

Check for damaged wires

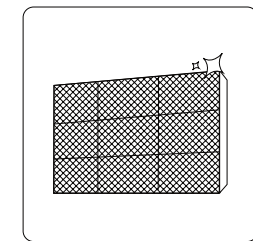

Clean all filters



Check for leaks

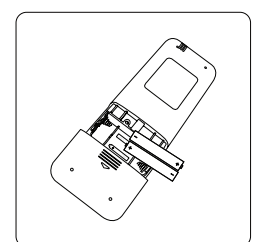

Replace batteries

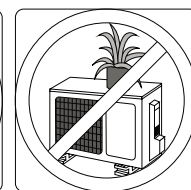
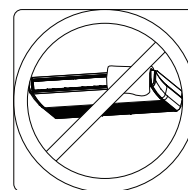

Make sure nothing is blocking all air inlets and outlets

Troubleshooting



SAFETY PRECAUTIONS

If any of the following conditions occurs, turn off your unit immediately!

- The power cord is damaged or abnormally warm
- You smell a burning odor
- The unit emits loud or abnormal sounds
- A power fuse blows or the circuit breaker frequently trips
- Water or other objects fall into or out of the unit

DO NOT ATTEMPT TO FIX THESE YOURSELF! CONTACT AN AUTHORIZED SERVICE PROVIDER IMMEDIATELY!

Common Issues

The following problems are not a malfunction and in most situations will not require repairs.

Issue	Possible Causes
Unit does not turn on when pressing ON/OFF button	The Unit has a 3-minute protection feature that prevents the unit from overloading. The unit cannot be restarted within three minutes of being turned off.
	Cooling and Heating Models: If the Operation light and PRE-DEF (Pre-heating/Defrost) indicators are lit up, the outdoor temperature is too cold and the unit's anti-cold wind is activated in order to defrost the unit.
	In Cooling-only Models: If the "Fan Only" indicator is lit up, the outdoor temperature is too cold and the unit's anti-freeze protection is activated in order to defrost the unit.
The unit changes from COOL/HEAT mode to FAN mode	The unit may change its setting to prevent frost from forming on the unit. Once the temperature increases, the unit will start operating in the previously selected mode again.
	The set temperature has been reached, at which point the unit turns off the compressor. The unit will continue operating when the temperature fluctuates again.
The indoor unit emits white mist	In humid regions, a large temperature difference between the room's air and the conditioned air can cause white mist.
Both the indoor and outdoor units emit white mist	When the unit restarts in HEAT mode after defrosting, white mist may be emitted due to moisture generated from the defrosting process.
The indoor unit makes noises	A rushing air sound may occur when the louver resets its position.
	A squeaking sound is heard when the system is OFF or in COOL mode. The noise is also heard when the drain pump (optional) is in operation.
	A squeaking sound may occur after running the unit in HEAT mode due to expansion and contraction of the unit's plastic parts.
Both the indoor unit and outdoor unit make noises	Low hissing sound during operation: This is normal and is caused by refrigerant gas flowing through both indoor and outdoor units.
	Low hissing sound when the system starts, has just stopped running, or is defrosting: This noise is normal and is caused by the refrigerant gas stopping or changing direction.
	Squeaking sound: Normal expansion and contraction of plastic and metal parts caused by temperature changes during operation can cause squeaking noises.

Issue	Possible Causes
The outdoor unit makes noises	The unit will make different sounds based on its current operating mode.
Dust is emitted from either the indoor or outdoor unit	The unit may accumulate dust during extended periods of non-use, which will be emitted when the unit is turned on. This can be mitigated by covering the unit during long periods of inactivity.
The unit emits a bad odor	The unit may absorb odors from the environment (such as furniture, cooking, cigarettes, etc.) which will be emitted during operations.
	The unit's filters have become moldy and should be cleaned.
The fan of the outdoor unit does not operate	During operation, the fan speed is controlled to optimize product operation.

NOTE: If problem persists, contact a local dealer or your nearest customer service center. Provide them with a detailed description of the unit malfunction as well as your model number.

Troubleshooting

When troubles occur, please check the following points before contacting a repair company.















Problem	Possible Causes	Solution
Poor Cooling Performance	Temperature setting may be higher than ambient room temperature	Lower the temperature setting
	The heat exchanger on the indoor or outdoor unit is dirty	Clean the affected heat exchanger
	The air filter is dirty	Remove the filter and clean it according to instructions
	The air inlet or outlet of either unit is blocked	Turn the unit off, remove the obstruction and turn it back on
	Doors and windows are open	Make sure that all doors and windows are closed while operating the unit
	Excessive heat is generated by sunlight	Close windows and curtains during periods of high heat or bright sunshine
	Too many sources of heat in the room (people, computers, electronics, etc.)	Reduce amount of heat sources
	Low refrigerant due to leak or long-term use	Check for leaks, re-seal if necessary and top off refrigerant

Problem	Possible Causes	Solution
The unit is not working	Power failure	Wait for the power to be restored
	The power is turned off	Turn on the power
	The fuse is burned out	Replace the fuse
	Remote control batteries are dead	Replace batteries
	The Unit's 3-minute protection has been activated	Wait three minutes after restarting the unit
	Timer is activated	Turn timer off
The unit starts and stops frequently	There's too much or too little refrigerant in the system	Check for leaks and recharge the system with refrigerant.
	Incompressible gas or moisture has entered the system.	Evacuate and recharge the system with refrigerant
	System circuit is blocked	Determine which circuit is blocked and replace the malfunctioning piece of equipment
	The compressor is broken	Replace the compressor
	The voltage is too high or too low	Install a manostat to regulate the voltage
Poor heating performance	The outdoor temperature is extremely low	Use auxiliary heating device
	Cold air is entering through doors and windows	Make sure that all doors and windows are closed during use
	Low refrigerant due to leak or long-term use	Check for leaks, re-seal if necessary and top off refrigerant
Indicator lamps continue flashing	<p>The unit may stop operation or continue to run safely. If the indicator lamps continue to flash or error codes appear, wait for about 10 minutes. The problem may resolve itself.</p> <p>If not, disconnect the power, then connect it again. Turn the unit on.</p> <p>If the problem persists, disconnect the power and contact your nearest customer service center.</p>	
<p>Error code appears and begins with the letters as the following in the window display of indoor unit:</p> <ul style="list-style-type: none"> • E(x), P(x), F(x) • EH(xx), EL(xx), EC(xx) • PH(xx), PL(xx), PC(xx) 		

NOTE: If your problem persists after performing the checks and diagnostics above, turn off your unit immediately and contact an authorized service center.

Accessories

The air conditioning system comes with the following accessories. Use all of the installation parts and accessories to install the air conditioner. Improper installation may result in water leakage, electrical shock and fire, or cause the equipment to fail. The items are not included with the air conditioner must be purchased separately.

Name of Accessories	Q'ty(pc)	Shape	Name of Accessories	Q'ty(pc)	Shape
Manual	2~4		Remote controller (some models)	1	
Soundproof/insulation sheath (some models)	1		Battery(some models)	2	
Outlet pipe sheath (some models)	1		Remote controller holder(some models)	1	
Outlet pipe clasp (some models)	1		Fixing screw for remote controller holder(some models)	2	
Drain joint (some models)	1		Magnetic ring (wrap the electric wires S1 & S2 (P & Q & E) around the magnetic ring twice) (some models)	1	 S1&S2(P&Q&E)
Seal ring (some models)	1		Magnetic ring (Hitch it on the connective cable between indoor unit and outdoor unit after installation.) (some models)	Varies by model	
Copper nut	2		Conduit installation plate (some models)	1	

Name	Shape	Quantity(PC)	
Connecting pipe assembly	Liquid side	Φ 6.35(1/4in)	Parts you must purchase separately. Consult the dealer about the proper pipe size of the unit you purchased.
		Φ 9.52(3/8in)	
		Φ 12.7(1/2in)	
	Gas side	Φ 9.52(3/8in)	
		Φ 12.7(1/2in)	
		Φ 16(5/8in)	
		Φ 19(3/4in)	
		Φ 22(7/8in)	

Installation Summary

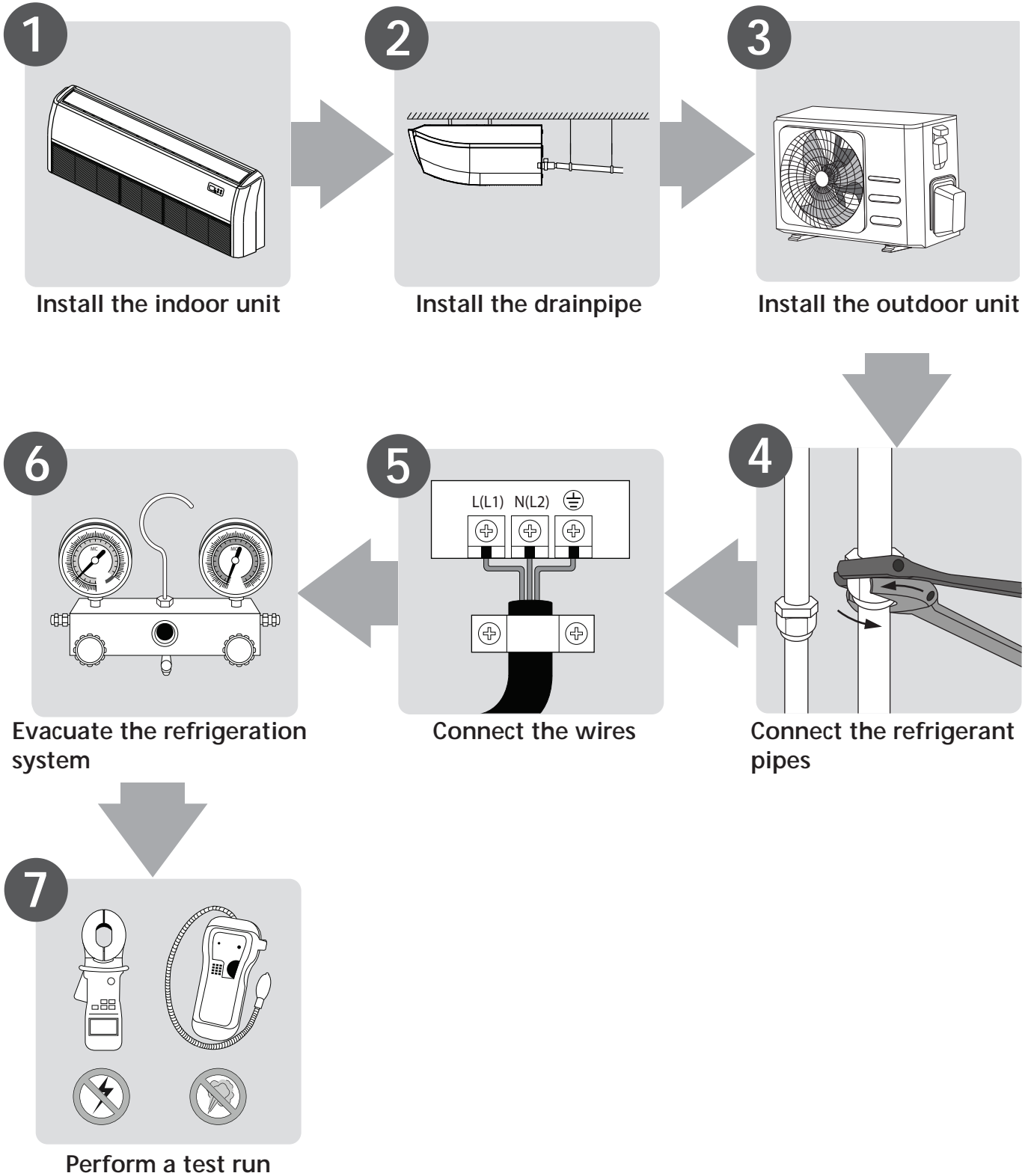

Installation Summary

Unit Parts

NOTE: The installation must be performed in accordance with the requirement of local and national standards. The installation may be slightly different in different areas.

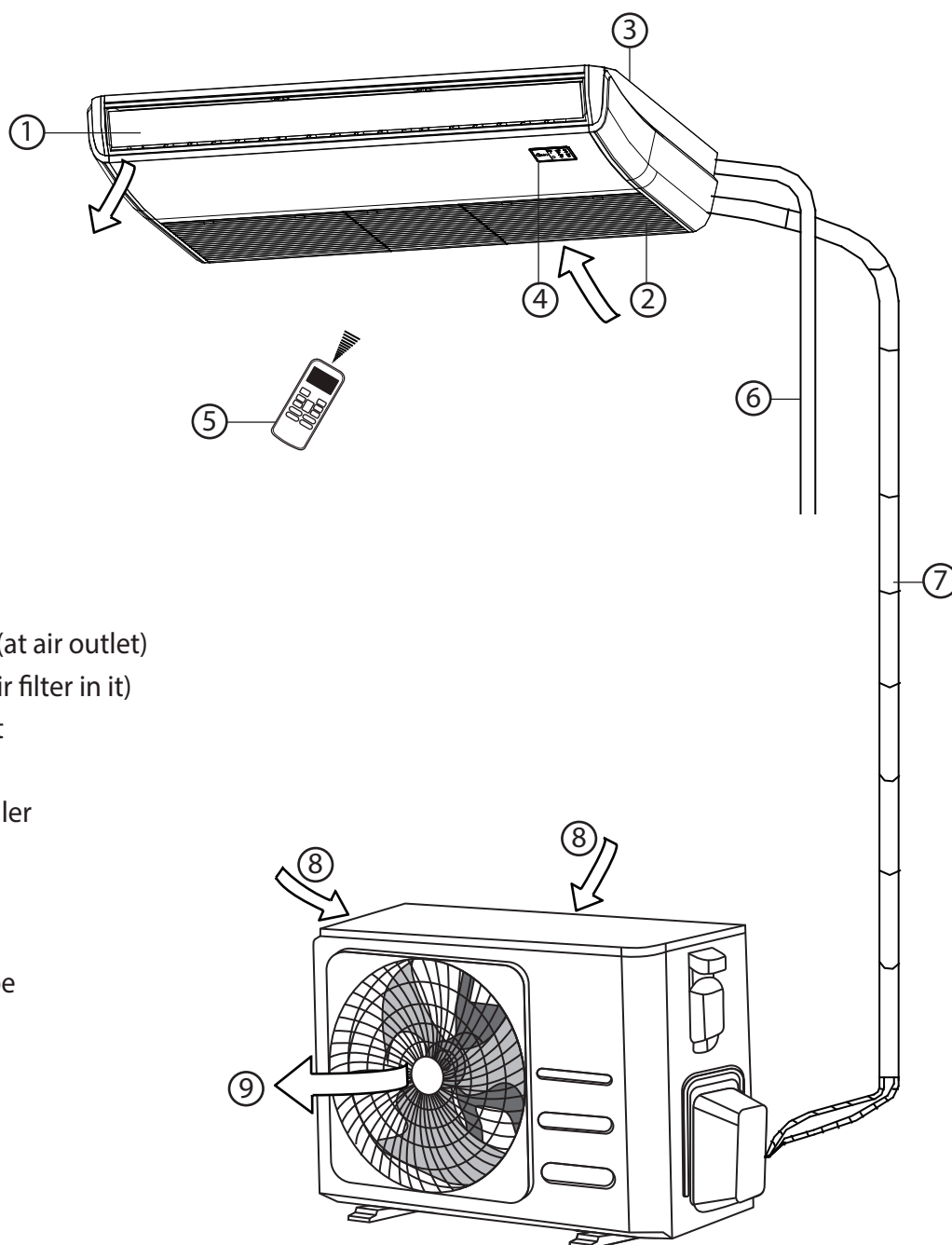

- ① Air flow louver (at air outlet)
- ② Air inlet (with air filter in it)
- ③ Installation part
- ④ Display panel
- ⑤ Remote controller
- ⑥ Drain pipe
- ⑦ Connecting pipe
- ⑧ Air inlet
- ⑨ Air outlet

NOTE ON ILLUSTRATIONS

Illustrations in this manual are for explanatory purposes. The actual shape of your indoor unit may be slightly different. The actual shape shall prevail.

Indoor Unit Installation

Installation Instructions – Indoor unit

NOTE: Panel installation should be performed after piping and wiring have been completed.

Step 1: Select installation location

Before installing the indoor unit, you must choose an appropriate location. The following are standards that will help you choose an appropriate location for the unit.

Proper installation locations meet the following standards:

- ☑ Enough room exists for installation and maintenance.
- ☑ Enough room exists for the connecting the pipe and drainpipe.
- ☑ The ceiling is horizontal and its structure can sustain the weight of the indoor unit.
- ☑ The air inlet and outlet are not blocked.
- ☑ The airflow can fill the entire room.
- ☑ There is no direct radiation from heaters.

DO NOT install unit in the following locations:

- ⊘ Areas with oil drilling or fracking
- ⊘ Coastal areas with high salt content in the air
- ⊘ Areas with caustic gases in the air, such as hot springs
- ⊘ Areas that experience power fluctuations, such as factories
- ⊘ Enclosed spaces, such as cabinets
- ⊘ Kitchens that use natural gas
- ⊘ Areas with strong electromagnetic waves
- ⊘ Areas that store flammable materials or gas
- ⊘ Rooms with high humidity, such as bathrooms or laundry rooms

Recommended distances between the indoor unit

The distance between the mounted indoor unit should meet the specifications illustrated in the following diagram.

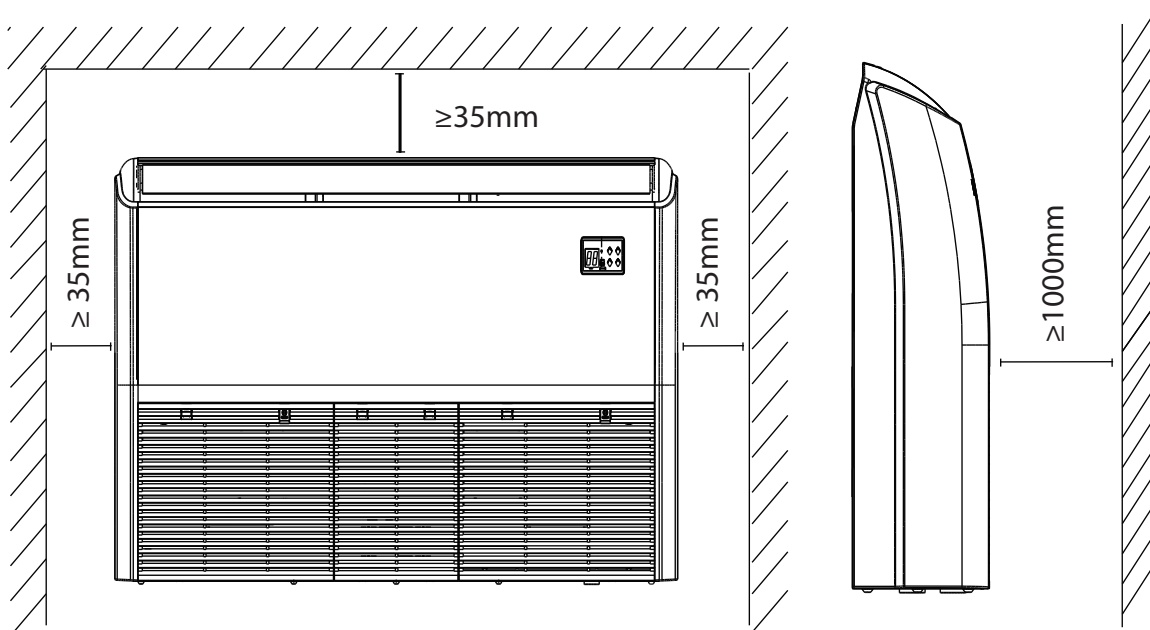

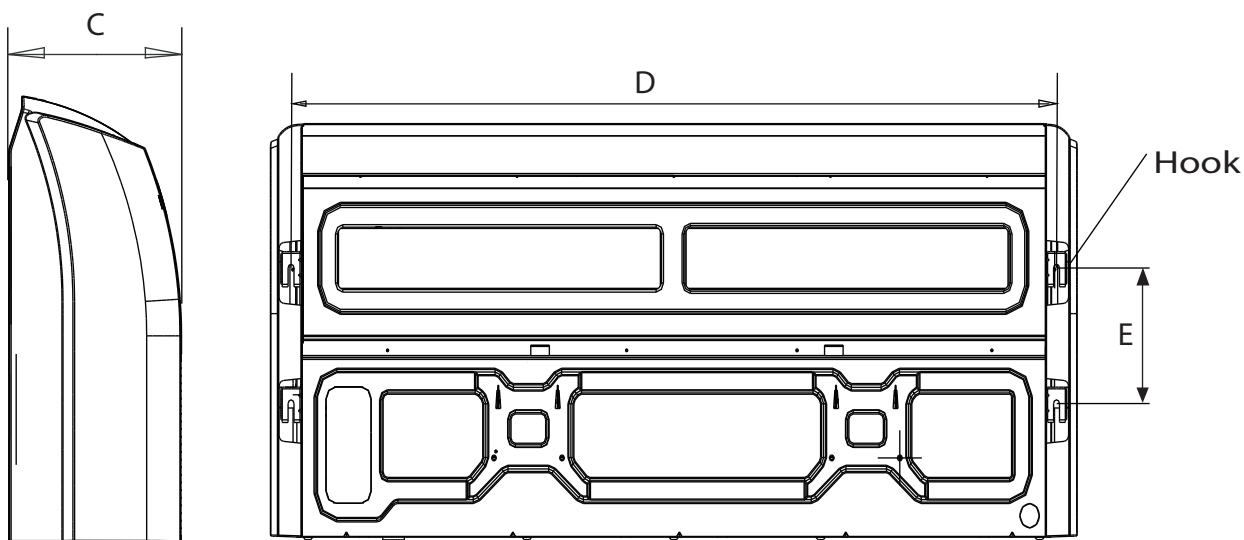
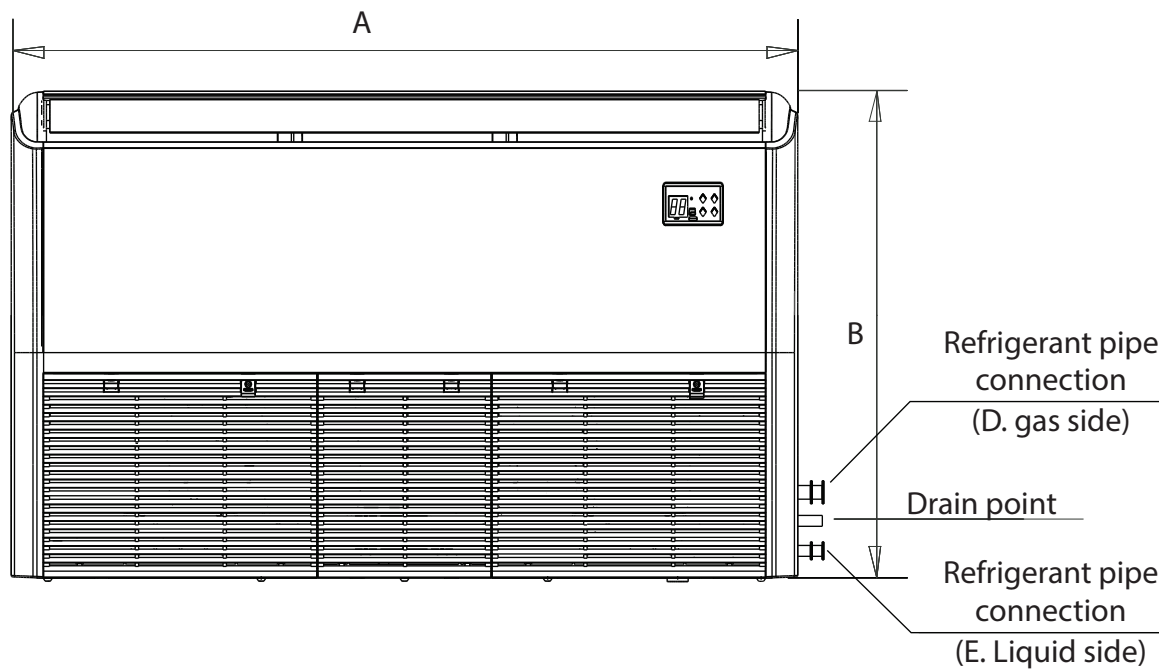

Indoor parts installation size

MODEL(Btu/h)	Length of A (mm/inch)	Length of B (mm/inch)	Length of C (mm/inch)	Length of D (mm/inch)	Length of E (mm/inch)
18K-24K	1068/42	675/26.6	235/9.3	983/38.7	220/8.7
30K-48K	1285/50.6	675/26.6	235/9.3	1200/47.2	220/8.7
36K-48K	1650/65	675/26.6	235/9.3	1565/61.6	220/8.7
48K-60K	1650/65	675/26.6	235/9.3	1565/61.6	220/8.7

Step 2: Hang indoor unit

Wood

Place the wood mounting across the roof beam, then install the hanging screw bolts.

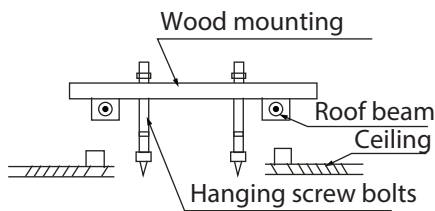

New concrete bricks

Inlay or embed the screw bolts.

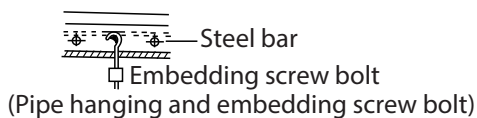
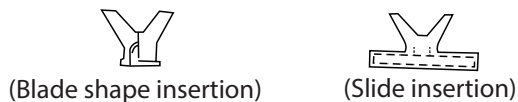

Original concrete bricks

Install the hanging hook with expansible bolt into the concrete to a depth of 45~50mm to prevent loosening.

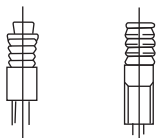

Steel roof beam structure

Install and use the supporting steel angle.

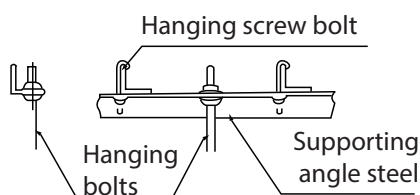

⚠ CAUTION

The unit body must be completely aligned with the hole. Ensure that the unit and the hole are the same size before moving on.

1. Install and fit pipes and wires after you have finished installing the main body. When choosing where to start, determine the direction of the pipes to be drawn out. Especially in cases where there is a ceiling involved, align the refrigerant pipes, drain pipes, and indoor and outdoor lines with their connection points before mounting the unit.
2. The installation of hanging screw bolts.
 - Cut off the roof beam.
 - Strengthen the area at which the cut was made and consolidate the roof beam.
3. After the selection of the installation location, position the refrigerant pipes, drain pipes, and indoor and outdoor wires to the connection points before mounting the machine.
4. Drill 4 holes 10cm (4") deep at the ceiling hook positions in the internal ceiling. Be sure to hold the drill at a 90° angle to the ceiling.
5. Secure the bolt using the included washers and nuts.
6. Install the four suspension bolts.
7. Mount the indoor unit. You will need two people to lift and secure it. Insert suspension bolts into the unit's hanging holes. Fasten them using the included washers and nuts.

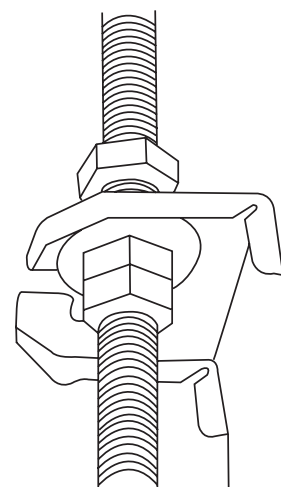

8. Remove the side board and the grille.

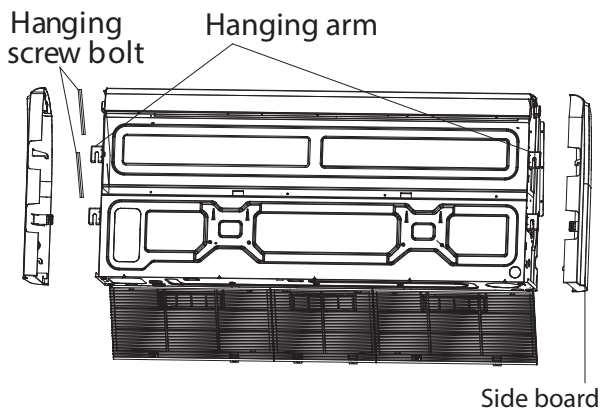

9. Mount the indoor unit onto the hanging screw bolts with a block. Position the indoor unit on a flat level by using a level to prevent leaks.

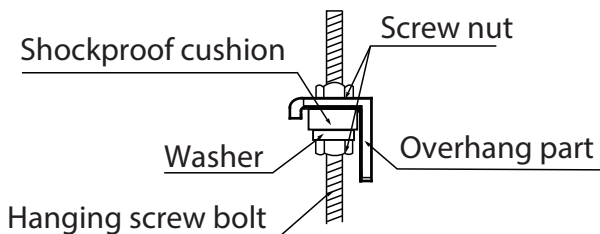

NOTE: Confirm the minimum drain tilt is 1/100 or more.

Ceiling Installation

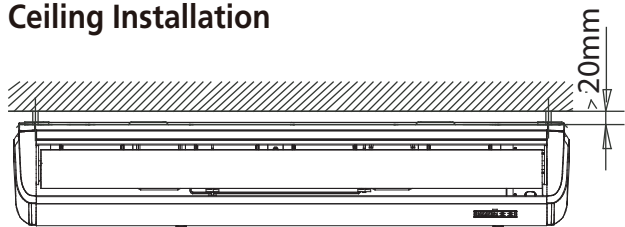

D. Refrigerant pipe connection (D.gas side)

E. Refrigerant pipe connection (E. Liquid side)

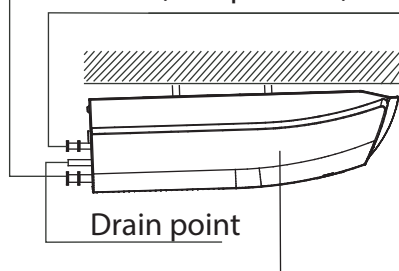

Downward slope between (1-2)/100

How to install the conduit installation plate (if supplied)

1. Fix the sheath connector (not supply) on the wire hole of the conduit installation plate.
2. Fix the the conduit installation plate on the chassis of the unit.

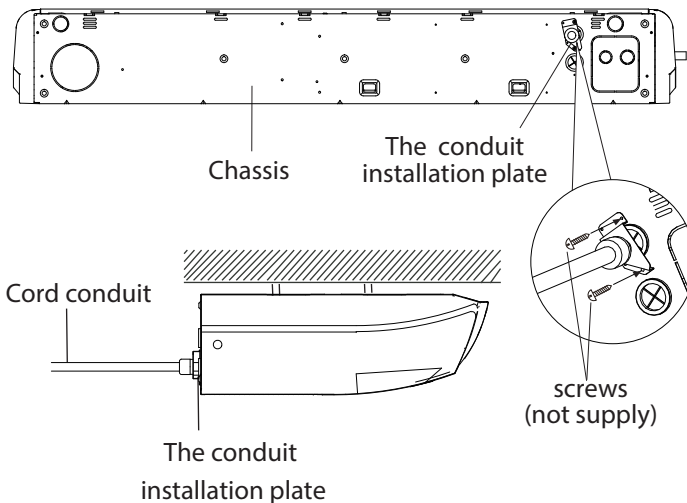

Wall-Mounted Installation

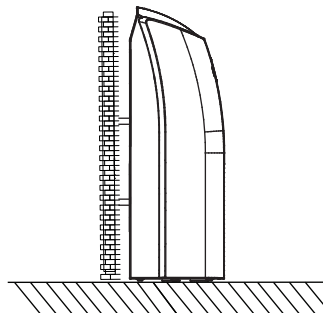

How to install the conduit installation plate (if supplied)

1. Fix the sheath connector (not supply) on the wire hole of the conduit installation plate.
2. Fix the conduit installation plate on the electric control box.

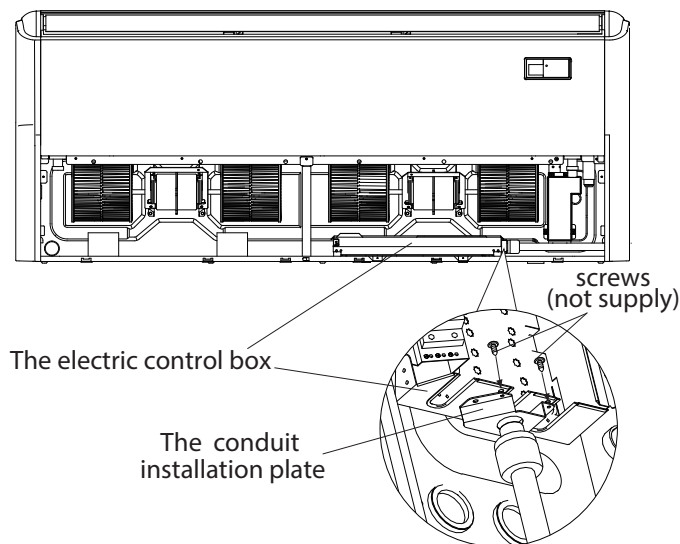

Step 3: Drill wall hole for connective piping

1. Determine the location of the wall hole based on the location of the outdoor unit.
2. Using a 65mm (2.5in) or 90mm(3.54in) (depending on models)core drill, drill a hole in the wall. Make sure that the hole is drilled at a slight downward angle, so that the outdoor end of the hole is lower than the indoor end by about 12mm (0.5in). This will ensure proper water drainage.
3. Place the protective wall cuff in the hole. This protects the edges of the hole and will help seal it when you finish the installation process.

CAUTION

When drilling the wall hole, make sure to avoid wires, plumbing, and other sensitive components.

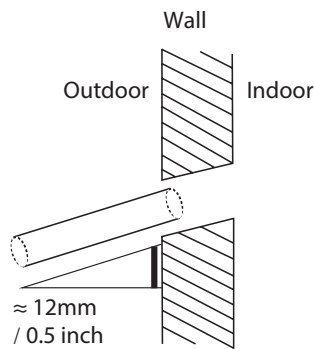

Step 4: Connect drain hose

The drainpipe is used to drain water away from the unit. Improper installation may cause unit and property damage.

CAUTION

- Insulate all piping to prevent condensation, which could lead to water damage.
- If the drainpipe is bent or installed incorrectly, water may leak and cause a water-level switch malfunction.
- In HEAT mode, the outdoor unit will discharge water. Ensure that the drain hose is placed in an appropriate area to avoid water damage and slippage.
- **DO NOT** pull the drainpipe forcefully. This could disconnect it.

NOTE ON PURCHASING PIPES

Installation requires a polyethylene tube (exterior diameter = 3.7-3.9cm, interior diameter = 3.2cm), which can be obtained at your local hardware store or dealer.

Indoor Drainpipe Installation

Install the drainpipe as illustrated in the following Figure.

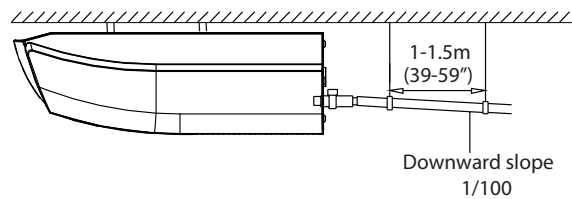

1. Cover the drainpipe with heat insulation to prevent condensation and leakage.
2. Attach the mouth of the drain hose to the unit's outlet pipe. Sheath the mouth of the hose and clip it firmly with a pipe clasp.

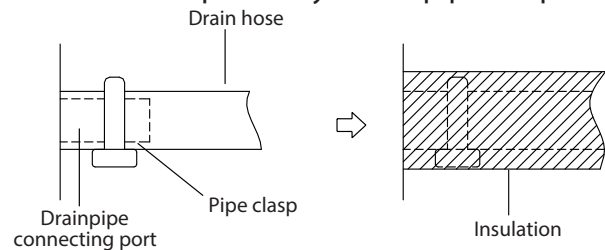

NOTE ON DRAINPIPE INSTALLATION

- When using an extended drainpipe, tighten the indoor connection with an additional protection tube to prevent it from pulling loose.
- The drainpipe should slope downward at a gradient of at least 1/100 to prevent water from flowing back into the air conditioner.
- To prevent the pipe from sagging, space hanging wires every 1-1.5m (39-59").
- Incorrect installation could cause water to flow back into the unit and flood.

NOTE: When connecting multiple drainpipes, install the pipes as illustrated in the following Figure.

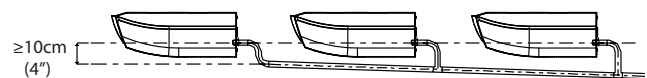

3. Pass the drain hose through the wall hole. Make sure the water drains to a safe location where it will not cause water damage or a slipping hazard.

NOTE: The drainpipe outlet should be at least 5cm (1.9") above the ground. If it touches the ground, the unit may become blocked and malfunction. If you discharge the water directly into a sewer, make sure that the drain has a U or S pipe to catch odors that might otherwise come back into the house.

Outdoor Unit Installation

Install the unit by following local codes and regulations, there may be differ slightly between different regions.

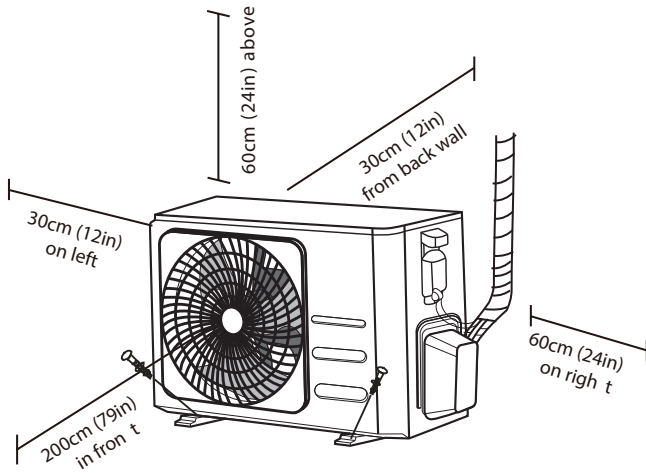

Installation Instructions – Outdoor unit

Step 1: Select installation location

Before installing the outdoor unit, you must choose an appropriate location. The following are standards that will help you choose an appropriate location for the unit.

Proper installation locations meet the following standards:

- Meets all spatial requirements shown in Installation Space Requirements above.
- Good air circulation and ventilation
- Firm and solid—the location can support the unit and will not vibrate
- Noise from the unit will not disturb others
- Protected from prolonged periods of direct sunlight or rain
- Where snowfall is anticipated, raise the unit above the base pad to prevent ice buildup and coil damage. Mount the unit high enough to be above the average accumulated area snowfall. The minimum height must be 18 inches

DO NOT install unit in the following locations:

- ⊘ Near an obstacle that will block air inlets and outlets
- ⊘ Near a public street, crowded areas, or where noise from the unit will disturb others
- ⊘ Near animals or plants that will be harmed by hot air discharge
- ⊘ Near any source of combustible gas
- ⊘ In a location that is exposed to large amounts of dust
- ⊘ In a location exposed to a excessive amounts of salty air

SPECIAL CONSIDERATIONS FOR EXTREME WEATHER

If the unit is exposed to heavy wind:

Install unit so that air outlet fan is at a 90° angle to the direction of the wind. If needed, build a barrier in front of the unit to protect it from extremely heavy winds. See Figures below.

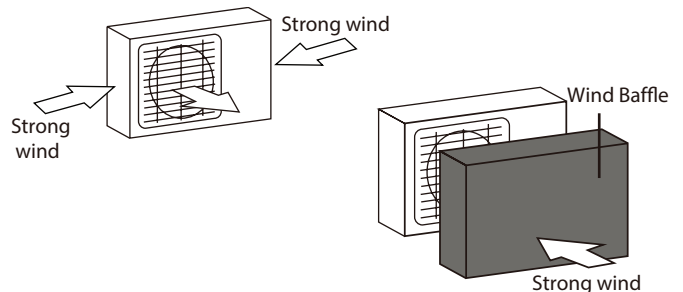

If the unit is frequently exposed to heavy rain or snow:

Build a shelter above the unit to protect it from the rain or snow. Be careful not to obstruct air flow around the unit.

If the unit is frequently exposed to salty air (seaside):

Use outdoor unit that is specially designed to resist corrosion.

Step 2: Install drain joint(Heat pump unit only)

Before bolting the outdoor unit in place, you must install the drain joint at the bottom of the unit. Note that there are two different types of drain joints depending on the type of outdoor unit.

If the drain joint comes with a rubber seal (see Fig. A), do the following:

1. Fit the rubber seal on the end of the drain joint that will connect to the outdoor unit.
2. Insert the drain joint into the hole in the base pan of the unit.
3. Rotate the drain joint 90° until it clicks in place facing the front of the unit.
4. Connect a drain hose extension (not included) to the drain joint to redirect water from the unit during heating mode.

If the drain joint doesn't come with a rubber seal (see Fig. B), do the following:

1. Insert the drain joint into the hole in the base pan of the unit. The drain joint will click in place.
2. Connect a drain hose extension (not included) to the drain joint to redirect water from the unit during heating mode.

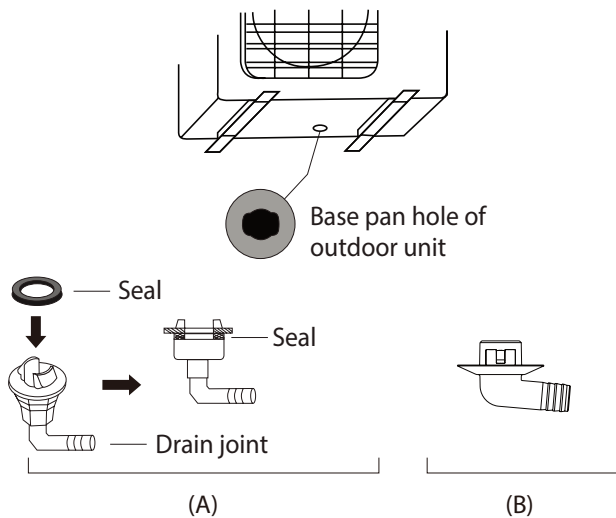

! IN COLD CLIMATES

In cold climates, make sure that the drain hose is as vertical as possible to ensure swift water drainage. If water drains too slowly, it can freeze in the hose and flood the unit.

Step 3: Anchor outdoor unit

The outdoor unit can be anchored to the ground or to a wall-mounted bracket with bolt(M10). Prepare the installation base of the unit according to the dimensions below.

UNIT MOUNTING DIMENSIONS

The following is a list of different outdoor unit sizes and the distance between their mounting feet. Prepare the installation base of the unit according to the dimensions below.

Outdoor Unit Types and Specifications

Split Type Outdoor Unit

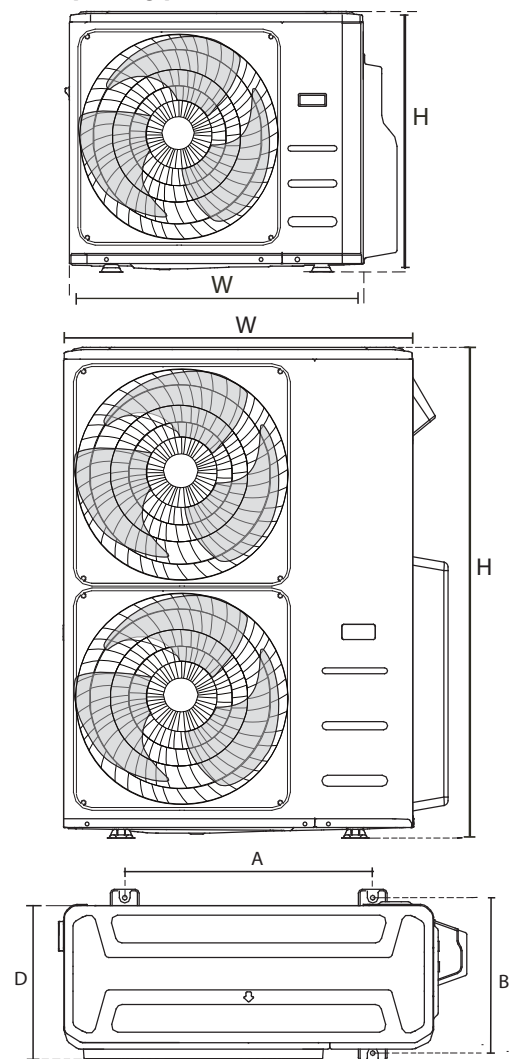

(unit: mm/inch)

Outdoor Unit Dimensions W x H x D	Mounting Dimensions	
	Distance A	Distance B
760x590x285 (29.9x23.2x11.2)	530 (20.85)	290 (11.4)
810x558x310 (31.9x22x12.2)	549 (21.6)	325 (12.8)
845x700x320 (33.27x27.5x12.6)	560 (22)	335 (13.2)
900x860x315 (35.4x33.85x12.4)	590 (23.2)	333 (13.1)
945x810x395 (37.2x31.9x15.55)	640 (25.2)	405 (15.95)
990x965x345 (38.98x38x13.58)	624 (24.58)	366 (14.4)
938x1369x392 (36.93x53.9x15.43)	634 (24.96)	404 (15.9)
900x1170x350 (35.4x46x13.8)	590 (23.2)	378 (14.88)
800x554x333 (31.5x21.8x13.1)	514 (20.24)	340 (13.39)
845x702x363 (33.27x27.6x14.3)	540 (21.26)	350 (13.8)
946x810x420 (37.24x31.9x16.53)	673 (26.5)	403 (15.87)
946x810x410 (37.24x31.9x16.14)	673 (26.5)	403 (15.87)
952x1333x410 (37.5x52.5x16.14)	634 (24.96)	404 (15.9)
952x1333x415 (37.5x52.5x16.34)	634 (24.96)	404 (15.9)
890x673x342 (35x26.5x13.46)	663 (26.1)	354 (13.94)

Rows of series installation

The relations between H, A and L are as follows.

	L	A
$L \leq H$	$L \leq 1/2H$	25 cm / 9.8" or more
	$1/2H < L \leq H$	30 cm / 11.8" or more
$L > H$	Can not be installed	

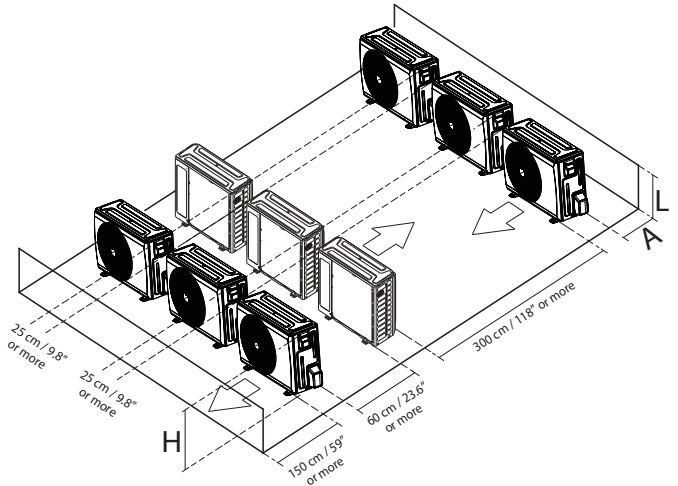

Refrigerant Piping Connection

When connecting refrigerant piping, **do not** let substances or gases other than the specified refrigerant enter the unit. The presence of other gases or substances will lower the unit's capacity, and can cause abnormally high pressure in the refrigeration cycle. This can cause explosion and injury.

Note on Pipe Length

Ensure that the length of the refrigerant pipe, the number of bends, and the drop height between the indoor and outdoor units meets the requirements shown in the following table :

The Maximum Length And Drop Height Based on Models. (Unit: m/ft.)

Type of model	Capacity (Btu/h)	Length of piping	Maximum drop height
North America, Australia and the eu frequency conversion Split Type	<15K	25/82	10/32.8
	≥15K - <24K	30/98.4	20/65.6
	≥24K - <36K	50/164	25/82
	≥36K - ≤60K	65/213	30/98.4
Other Split Type	12K	15/49	8/26
	18K-24K	25/82	15/49
	30K-36K	30/98.4	20/65.6
	42K-60K	50/164	30/98.4

CAUTION

Oil traps

If oil flows back into the outdoor unit's compressor, this might cause liquid compression or deterioration of oil return. Oil traps in the rising gas piping can prevent this.

An oil trap should be installed every 6m(20ft) of vertical suction line riser (< 36000Btu/h unit).

An oil trap should be installed every 10m(32.8ft) of vertical suction line riser (≥36000Btu/h unit).

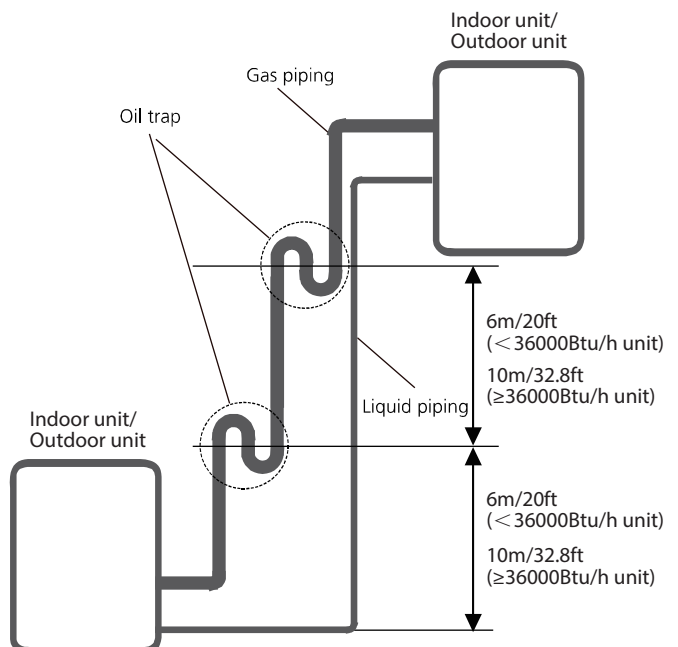

Refrigerant piping Connection

Connection Instructions – Refrigerant Piping

⚠ CAUTION

- The branching pipe must be installed horizontally. An angle of more than 10° may cause malfunction.
- **DO NOT** install the connecting pipe until both indoor and outdoor units have been installed.
- Insulate both the gas and liquid piping to prevent water leakage.

Step 1: Cut pipes

When preparing refrigerant pipes, take extra care to cut and flare them properly. This will ensure efficient operation and minimize the need for future maintenance.

1. Measure the distance between the indoor and outdoor units.
2. Using a pipe cutter, cut the pipe a little longer than the measured distance.
3. Make sure that the pipe is cut at a perfect 90° angle.

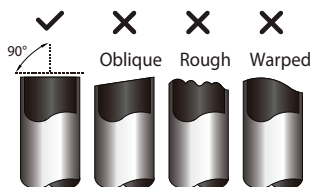

⊘ DO NOT DEFORM PIPE WHILE CUTTING

Be extra careful not to damage, dent, or deform the pipe while cutting. This will drastically reduce the heating efficiency of the unit.

Step 2: Remove burrs.

Burrs can affect the air-tight seal of refrigerant piping connection. They must be completely removed.

1. Hold the pipe at a downward angle to prevent burrs from falling into the pipe.

2. Using a reamer or deburring tool, remove all burrs from the cut section of the pipe.

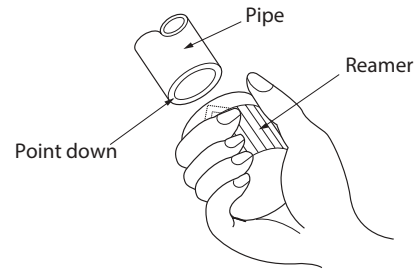

Step 3: Flare pipe ends

Proper flaring is essential to achieve an airtight seal.

1. After removing burrs from cut pipe, seal the ends with PVC tape to prevent foreign materials from entering the pipe.
2. Sheath the pipe with insulating material.
3. Place flare nuts on both ends of pipe. Make sure they are facing in the right direction, because you can't put them on or change their direction after flaring.

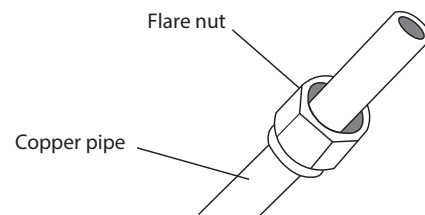

4. Remove PVC tape from ends of pipe when ready to perform flaring work.
5. Clamp flare form on the end of the pipe. The end of the pipe must extend beyond the flare form.

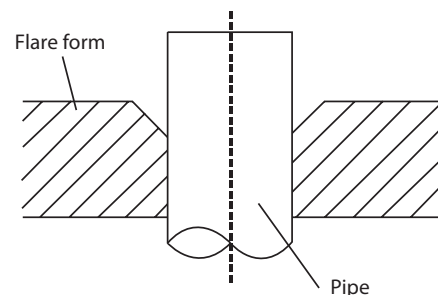

6. Place flaring tool onto the form.
7. Turn the handle of the flaring tool clockwise until the pipe is fully flared. Flare the pipe in accordance with the dimensions.

PIPING EXTENSION BEYOND FLARE FORM

Pipe gauge	Tightening torque	Flare dimension (A) (Unit: mm/Inch)		Flare shape
		Min.	Max.	
Ø 6.35	18-20 N.m (183-204 kgf.cm)	8.4/0.33	8.7/0.34	
Ø 9.52	25-26 N.m (255-265 kgf.cm)	13.2/0.52	13.5/0.53	
Ø 12.7	35-36 N.m (357-367 kgf.cm)	16.2/0.64	16.5/0.65	
Ø 16	45-47 N.m (459-480 kgf.cm)	19.2/0.76	19.7/0.78	
Ø 19	65-67 N.m (663-683 kgf.cm)	23.2/0.91	23.7/0.93	
Ø 22	75-85 N.m (765-867 kgf.cm)	26.4/1.04	26.9/1.06	

- Remove the flaring tool and flare form, then inspect the end of the pipe for cracks and even flaring.

Step 4: Connect pipes

Connect the copper pipes to the indoor unit first, then connect it to the outdoor unit. You should first connect the low-pressure pipe, then the high-pressure pipe.

- When connecting the flare nuts, apply a thin coat of refrigeration oil to the flared ends of the pipes.
- Align the center of the two pipes that you will connect.

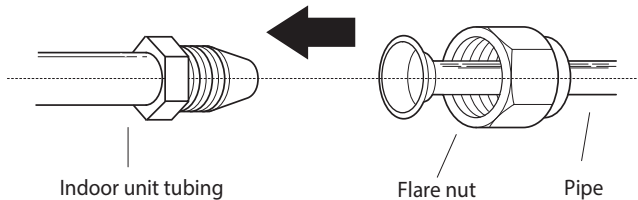

- Tighten the flare nut as tightly as possible by hand.
- Using a spanner, grip the nut on the unit tubing.
- While firmly gripping the nut, use a torque wrench to tighten the flare nut according to the torque values in above table.

NOTE: Use both a spanner and a torque wrench when connecting or disconnecting pipes to/from the unit.

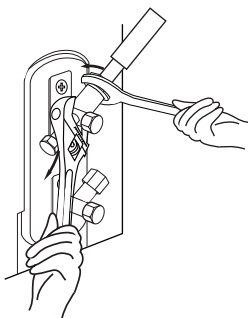

⚠ CAUTION

- Ensure to wrap insulation around the piping. Direct contact with the bare piping may result in burns or frostbite.
- Make sure the pipe is properly connected. Over tightening may damage the bell mouth and under tightening may lead to leakage.

NOTE ON MINIMUM BEND RADIUS

Carefully bend the tubing in the middle according to the diagram below. **DO NOT** bend the tubing more than 90° or more than 3 times.

Bend the pipe with thumb

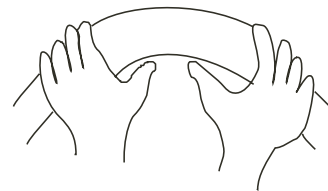

min-radius 10cm (3.9")

- After connecting the copper pipes to the indoor unit, wrap the power cable, signal cable and the piping together with binding tape.

NOTE: DO NOT intertwine signal cable with other wires. While bundling these items together, do not intertwine or cross the signal cable with any other wiring.

- Thread this pipeline through the wall and connect it to the outdoor unit.
- Insulate all the piping, including the valves of the outdoor unit.
- Open the stop valves of the outdoor unit to start the flow of the refrigerant between the indoor and outdoor unit.

⚠ CAUTION

Check to make sure there is no refrigerant leak after completing the installation work. If there is refrigerant leak, ventilate the area immediately and evacuate the system (refer to the Air Evacuation section of this manual).

Wiring

! BEFORE PERFORMING ANY ELECTRICAL WORK, READ THESE REGULATIONS

1. All wiring must comply with local and national electrical codes, regulations and must be installed by a licensed electrician.
2. All electrical connections must be made according to the Electrical Connection Diagram located on the panels of the indoor and outdoor units.
3. If there is a serious safety issue with the power supply, stop work immediately. Explain your reasoning to the client, and refuse to install the unit until the safety issue is properly resolved.
4. Power voltage should be within 90-110% of rated voltage. Insufficient power supply can cause malfunction, electrical shock, or fire.
5. If connecting power to fixed wiring, a surgeprotector and main power switch should be installed.
6. If connecting power to fixed wiring, a switch or circuit breaker that disconnects all poles and has a contact separation of at least 1/8in (3mm) must be incorporated in the fixed wiring. The qualified technician must use an approved circuit breaker or switch.
7. Only connect the unit to an individual branch circuit outlet. Do not connect another appliance to that outlet.
8. Make sure to properly ground the air conditioner.
9. Every wire must be firmly connected. Loose wiring can cause the terminal to overheat, resulting in product malfunction and possible fire.
10. Do not let wires touch or rest against refrigerant tubing, the compressor, or any moving parts within the unit.
11. If the unit has an auxiliary electric heater, it must be installed at least 1 meter (40in) away from any combustibile materials.
12. To avoid getting an electric shock, never touch the electrical components soon after the power supply has been turned off. After turning off the power, always wait 10 minutes or more before you touch the electrical components.

13. Make sure that you do not cross your electrical wiring with your signal wiring. This may cause distortion and interference.
14. The unit must be connected to the main outlet. Normally, the power supply must have a impedance of 32 ohms.
15. No other equipment should be connected to the same power circuit.
16. Connect the outdoor wires before connecting the indoor wires.

! WARNING

BEFORE PERFORMING ANY ELECTRICAL OR WIRING WORK, TURN OFF THE MAIN POWER TO THE SYSTEM.

NOTE ON AIR SWITCH

When the maximum current of the air conditioner is more than 16A, an air switch or leakage protection switch with protective device shall be used (purchased seperately). When the maximum current of the air conditioner is less than 16A, the power cord of air conditioner shall be equipped with plug (purchased seperately). In North America, the appliance should be wired according to NEC and CEC requirements.

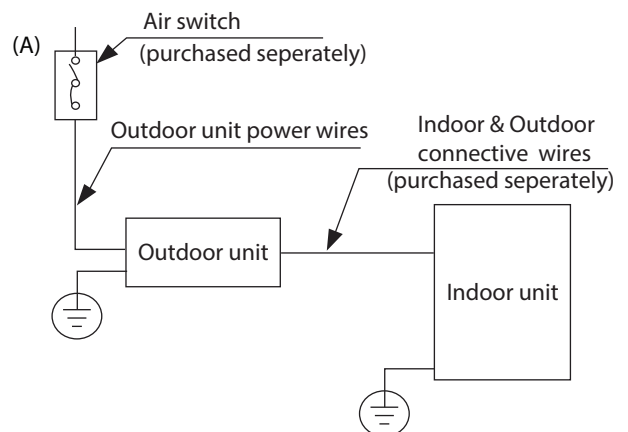

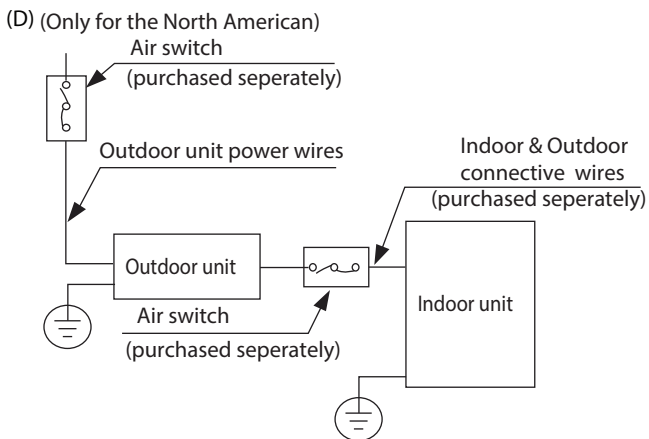
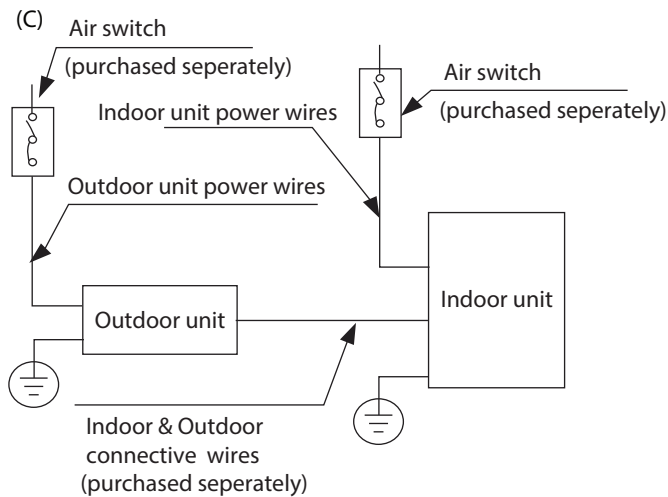
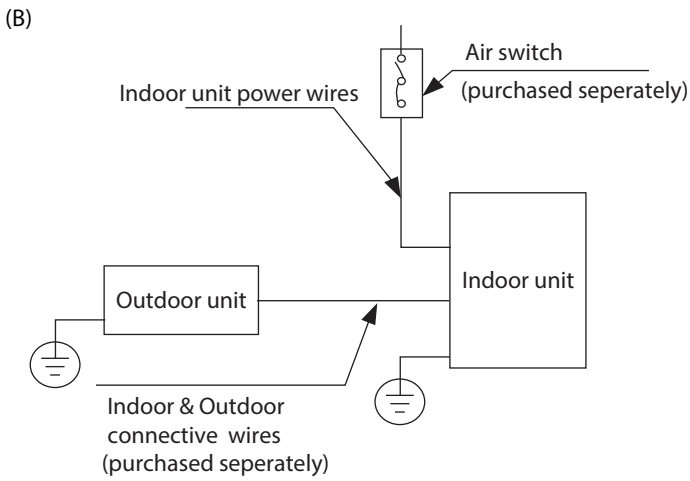

NOTE: The cognographs are for explanation purpose only. Your machine may be slightly different. The actual shape shall prevail.

Outdoor Unit Wiring

⚠ WARNING

Before performing any electrical or wiring work, turn off the main power to the system.

1. Prepare the cable for connection
 - a. You must first choose the right cable size. Be sure to use H07RN-F cables.

NOTE: In North America, choose the cable type according to the local electrical codes and regulations.

Minimum Cross-Sectional Area of Power and Signal Cables (For reference)

Rated Current of Appliance (A)	Nominal Cross-Sectional Area (mm ²)
> 3 and ≤ 6	0.75
> 6 and ≤ 10	1
> 10 and ≤ 16	1.5
> 16 and ≤ 25	2.5
> 25 and ≤ 32	4
> 32 and ≤ 40	6

CHOOSE THE RIGHT CABLE SIZE

The size of the power supply cable, signal cable, fuse, and switch needed is determined by the maximum current of the unit. The maximum current is indicated on the nameplate located on the side panel of the unit. Refer to this nameplate to choose the right cable, fuse, or switch.

NOTE: In North America, please choose the right cable size according to the Minimum Circuit Ampacity indicated on the nameplate of the unit.

- b. Using wire strippers, strip the rubber jacket from both ends of the signal cable to reveal approximately 15cm (5.9") of wire.
- c. Strip the insulation from the ends.

- d. Using a wire crimper, crimp u-lugs on the ends.

NOTE: When connecting the wires, strictly follow the wiring diagram found inside the electrical box cover.

2. Remove the electric cover of the outdoor unit. If there is no cover on the outdoor unit, take off the bolts from the maintenance board and remove the protection board.

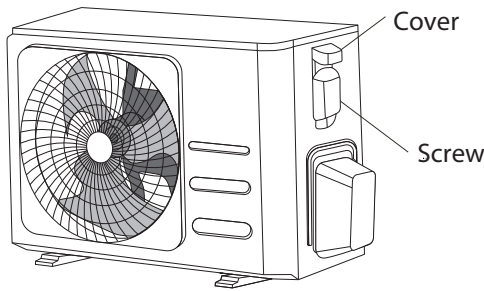

3. Connect the u-lugs to the terminals. Match the wire colors/labels with the labels on the terminal block. Firmly screw the u-lug of each wire to its corresponding terminal.
4. Clamp down the cable with the cable clamp.
5. Insulate unused wires with electrical tape. Keep them away from any electrical or metal parts.
6. Reinstall the cover of the electric control box.

Indoor Unit Wiring

1. Prepare the cable for connection
 - a. Using wire strippers, strip the rubber jacket from both ends of the signal cable to reveal about 15cm (5.9") of the wire.
 - b. Strip the insulation from the ends of the wires.
 - c. Using a wire crimper, crimp the u-lugs to the ends of the wires.
2. Open the front panel of the indoor unit. Using a screwdriver, remove the cover of the electric control box on your indoor unit.
3. Thread the power cable and the signal cable through the wire outlet.

4. Connect the u-lugs to the terminals. Match the wire colors/labels with the labels on the terminal block. Firmly screw the u-lug of each wire to its corresponding terminal. Refer to the Serial Number and Wiring Diagram located on the cover of the electric control box.

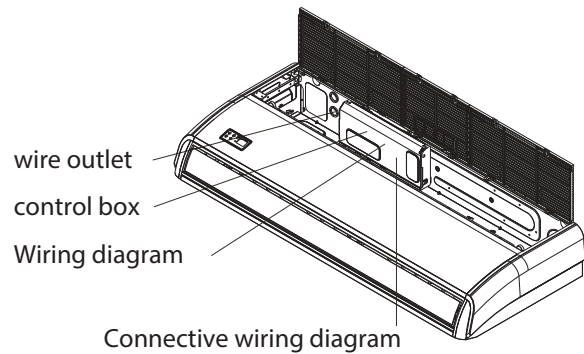

Magnetic ring (if supplied and packed with the accessories)

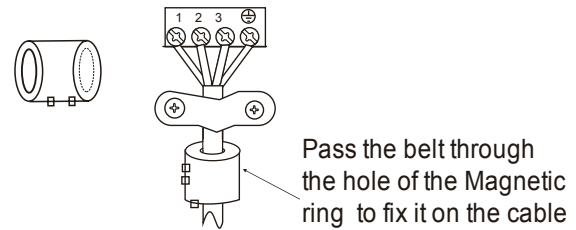

CAUTION

- While connecting the wires, please strictly follow the wiring diagram.
- The refrigerant circuit can become very hot. Keep the interconnection cable away from the copper tube.

5. Clamp down the cable with the cable clamp. The cable must not be loose or pull on the u-lugs.
6. Reattach the electric box cover.

NOTE: Electric auxiliary heating type circuit breaker/fuse need to add more than 10 A.

Indoor Power Supply Specifications

MODEL(Btu/h)		≤18K	19K~24K	25K~36K	37K~48K	49K~60K
POWER	PHASE	1 Phase	1 Phase	1 Phase	1 Phase	1 Phase
	VOLT	208-240V	208-240V	208-240V	208-240V	208-240V
CIRCUIT BREAKER/ FUSE(A)		25/20	32/25	50/40	70/55	70/60

MODEL(Btu/h)		≤36K	37K~60K	≤36K	37K~60K
POWER	PHASE	3 Phase	3 Phase	3 Phase	3 Phase
	VOLT	380-420V	380-420V	208-240V	208-240V
CIRCUIT BREAKER/FUSE(A)		25/20	32/25	32/25	45/35

Outdoor Power Supply Specifications

MODEL(Btu/h)		≤18K	19K~24K	25K~36K	37K~48K	49K~60K
POWER	PHASE	1 Phase	1 Phase	1 Phase	1 Phase	1 Phase
	VOLT	208-240V	208-240V	208-240V	208-240V	208-240V
CIRCUIT BREAKER/ FUSE(A)		25/20	32/25	50/40	70/55	70/60

MODEL(Btu/h)		≤36K	37K~60K	≤36K	37K~60K
POWER	PHASE	3 Phase	3 Phase	3 Phase	3 Phase
	VOLT	380-420V	380-420V	208-240V	208-240V
CIRCUIT BREAKER/FUSE(A)		25/20	32/25	32/25	45/35

Independent Power Supply Specifications

MODEL(Btu/h)		≤18K	19K~24K	25K~36K	37K~48K	49K~60K
POWER (indoor)	PHASE	1 Phase	1 Phase	1 Phase	1 Phase	1 Phase
	VOLT	208-240V	208-240V	208-240V	208-240V	208-240V
CIRCUIT BREAKER/FUSE(A)		15/10	15/10	15/10	15/10	15/10
POWER (outdoor)	PHASE	1 Phase	1 Phase	1 Phase	1 Phase	1 Phase
	VOLT	208-240V	208-240V	208-240V	208-240V	208-240V
CIRCUIT BREAKER/FUSE(A)		25/20	32/25	50/40	70/55	70/60

MODEL(Btu/h)		≤36K	37K~60K	≤36K	37K~60K
POWER (indoor)	PHASE	1 Phase	1 Phase	1 Phase	1 Phase
	VOLT	208-240V	208-240V	208-240V	208-240V
CIRCUIT BREAKER/FUSE(A)		15/10	15/10	15/10	15/10
POWER (outdoor)	PHASE	3 Phase	3 Phase	3 Phase	3 Phase
	VOLT	380-420V	380-420V	208-240V	208-240V
CIRCUIT BREAKER/FUSE(A)		25/20	32/25	32/25	45/35

Inverter Type A/C Power Specifications

MODEL(Btu/h)		≤18K	19K~24K	25K~36K	37K~48K	49K~60K
POWER (indoor)	PHASE	1 Phase	1 Phase	1 Phase	1 Phase	1 Phase
	VOLT	220-240V	220-240V	220-240V	220-240V	220-240V
CIRCUIT BREAKER/FUSE(A)		15/10	15/10	15/10	15/10	15/10
POWER (outdoor)	PHASE	1 Phase	1 Phase	1 Phase	1 Phase	1 Phase
	VOLT	208-240V	208-240V	208-240V	208-240V	208-240V
CIRCUIT BREAKER/FUSE(A)		25/20	25/20	40/30	50/40	50/40

MODEL(Btu/h)		≤36K	37K~60K	≤36K	37K~60K
POWER (indoor)	PHASE	1 Phase	1 Phase	1 Phase	1 Phase
	VOLT	220-240V	220-240V	220-240V	220-240V
CIRCUIT BREAKER/FUSE(A)		15/10	15/10	15/10	15/10
POWER (outdoor)	PHASE	3 Phase	3 Phase	3 Phase	3 Phase
	VOLT	380-420V	380-420V	208-240V	208-240V
CIRCUIT BREAKER/FUSE(A)		25/20	32/25	32/25	40/30

Air Evacuation

Preparations and Precautions

Air and foreign matter in the refrigerant circuit can cause abnormal rises in pressure, which can damage the air conditioner, reduce its efficiency, and cause injury. Use a vacuum pump and manifold gauge to evacuate the refrigerant circuit, removing any non-condensable gas and moisture from the system.

Evacuation should be performed upon initial installation and when unit is relocated.

BEFORE PERFORMING EVACUATION

- ✓ Check to make sure the connective pipes between the indoor and outdoor units are connected properly.
- ✓ Check to make sure all wiring is connected properly.

Evacuation Instructions

1. Connect the charge hose of the manifold gauge to service port on the outdoor unit's low pressure valve.
2. Connect another charge hose from the manifold gauge to the vacuum pump.
3. Open the Low Pressure side of the manifold gauge. Keep the High Pressure side closed.
4. Turn on the vacuum pump to evacuate the system.
5. Run the vacuum for at least 15 minutes, or until the Compound Meter reads -76cmHG (-10⁵Pa).

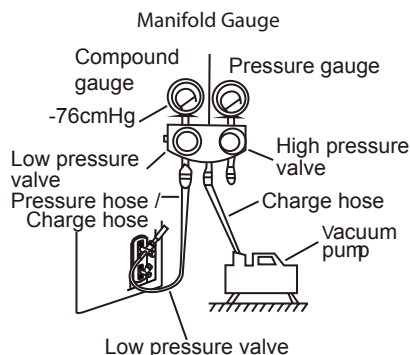

6. Close the Low Pressure side of the manifold gauge, and turn off the vacuum pump.
7. Wait for 5 minutes, then check that there has been no change in system pressure.

8. If there is a change in system pressure, refer to Gas Leak Check section for information on how to check for leaks. If there is no change in system pressure, unscrew the cap from the packed valve (high pressure valve).
9. Insert hexagonal wrench into the packed valve (high pressure valve) and open the valve by turning the wrench in a 1/4 counterclockwise turn. Listen for gas to exit the system, then close the valve after 5 seconds.
10. Watch the Pressure Gauge for one minute to make sure that there is no change in pressure. The Pressure Gauge should read slightly higher than atmospheric pressure.
11. Remove the charge hose from the service port.

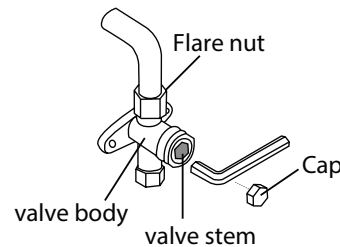

12. Using hexagonal wrench, fully open both the high pressure and low pressure valves.
13. Tighten valve caps on all three valves (service port, high pressure, low pressure) by hand. You may tighten it further using a torque wrench if needed.

! OPEN VALVE STEMS GENTLY

When opening valve stems, turn the hexagonal wrench until it hits against the stopper. Do not try to force the valve to open further.

Note on Adding Refrigerant

Some systems require additional charging depending on pipe lengths. The standard pipe length varies according to local regulations. For example, in North America, the standard pipe length is 7.5m (25'). In other areas, the standard pipe length is 5m (16'). The refrigerant should be charged from the service port on the outdoor unit's low pressure valve. The additional refrigerant to be charged can be calculated using the following formula:

Liquid Side Diameter

	φ6.35(1/4")	φ9.52(3/8")	φ12.7(1/2")
R22 (orifice tube in the indoor unit):	(Total pipe length - standard pipe length) x 30g (0.32oz)/m(ft)	(Total pipe length - standard pipe length) x 65g(0.69oz)/m(ft)	(Total pipe length - standard pipe length) x 115g(1.23oz)/m(ft)
R22 (orifice tube in the outdoor unit):	(Total pipe length - standard pipe length) x 15g(0.16oz)/m(ft)	(Total pipe length - standard pipe length) x 30(0.32oz)/m(ft)	(Total pipe length - standard pipe length) x 60g(0.64oz)/m(ft)
R410A: (orifice tube in the indoor unit):	(Total pipe length - standard pipe length) x 30g(0.32oz)/m(ft)	(Total pipe length - standard pipe length) x 65g(0.69oz)/m(ft)	(Total pipe length - standard pipe length) x 115g(1.23oz)/m(ft)
R410A: (orifice tube in the outdoor unit):	(Total pipe length - standard pipe length) x 15g(0.16oz)/m(ft)	(Total pipe length - standard pipe length) x 30g(0.32oz)/m(ft)	(Total pipe length - standard pipe length) x 65g(0.69oz)/m(ft)
R32 :	(Total pipe length - standard pipe length) x 12g(0.13oz)/m(ft)	(Total pipe length - standard pipe length) x 24g(0.26oz)/m(ft)	(Total pipe length - standard pipe length) x 40g(0.42oz)/m(ft)



CAUTION DO NOT mix refrigerant types.

Test Run

Before Test Run

A test run must be performed after the entire system has been completely installed. Confirm the following points before performing the test:

- a) Indoor and outdoor units are properly installed.
- b) Piping and wiring are properly connected.
- c) No obstacles near the inlet and outlet of the unit that might cause poor performance or product malfunction.
- d) Refrigeration system does not leak.
- e) Drainage system is unimpeded and draining to a safe location.
- f) Heating insulation is properly installed.
- g) Grounding wires are properly connected.
- h) Length of the piping and additional refrigerant stow capacity have been recorded.
- i) Power voltage is the correct voltage for the air conditioner.

CAUTION

Failure to perform the test run may result in unit damage, property damage, or personal injury.

Test Run Instructions

1. Open both the liquid and gas stop valves.
2. Turn on the main power switch and allow the unit to warm up.
3. Set the air conditioner to COOL mode.
4. For the Indoor Unit
 - a. Ensure the remote control and its buttons work properly.
 - b. Ensure the louvers move properly and can be changed using the remote control.
 - c. Double check to see if the room temperature is being registered correctly.
 - d. Ensure the indicators on the remote control and the display panel on the indoor unit work properly.
 - e. Ensure the manual buttons on the indoor unit works properly.

- f. Check to see that the drainage system is unimpeded and draining smoothly.
 - g. Ensure there is no vibration or abnormal noise during operation.
5. For the Outdoor Unit
 - a. Check to see if the refrigeration system is leaking.
 - b. Make sure there is no vibration or abnormal noise during operation.
 - c. Ensure the wind, noise, and water generated by the unit do not disturb your neighbors or pose a safety hazard.
 6. Drainage Test
 - a. Ensure the drainpipe flows smoothly. New buildings should perform this test before finishing the ceiling.
 - b. Remove the test cover. Add 2,000ml of water to the tank through the attached tube.
 - c. Turn on the main power switch and run the air conditioner in COOL mode.
 - d. Listen to the sound of the drain pump to see if it makes any unusual noises.
 - e. Check to see that the water is discharged. It may take up to one minute before the unit begins to drain depending on the drainpipe.
 - f. Make sure that there are no leaks in any of the piping.
 - g. Stop the air conditioner. Turn off the main power switch and reinstall the test cover.

NOTE: If the unit malfunctions or does not operate according to your expectations, please refer to the Troubleshooting section of the Owner's Manual before calling customer service.

The design and specifications are subject to change without prior notice for product improvement. Consult with the sales agency or manufacturer for details. Any updates to the manual will be uploaded to the service website, please check for the latest version.

ADMIRA PLUS

HTW-CF-052ADM2R32 | HTW-CF-071ADM2R32 | HTW-CF-105ADM2R32 | HTW-CF-140ADM2R3
HTW-CFT3-140ADM2R32 | HTW-CFT3-160ADM2R32 | HTW-CF-120ADM2R32 | HTW-CF-090ADM2R32



FRANÇAIS

Manuel d'utilisation et d'installation. Allège Plafonnier

Table des matières

Pr écautions de s écurit é	04
---	-----------

Manuel du propri étaire

Sp écifications et caract éristiques des unit és	09
---	-----------

1. Affichage de l'unit éint érieure.....	09
--	----

2. Temp ération de fonctionnement.....	11
--	----

3. Autres caract éristiques.....	12
----------------------------------	----

Entretien et maintenance	13
---------------------------------------	-----------

D épannage	15
-------------------------	-----------

Manuel d'installation

Accessoires	18
Résumé de l'installation	19
Pièces de l'unité	20
Installation d'une unité intérieure	21
1. Sélectionnez le lieu d'installation	21
2. Accrocher l'unité intérieure	23
3. Percer un trou dans le mur pour la conduite de raccordement	25
4. Raccorder le tuyau de vidange	25
Installation de l'unité extérieure	26
1. Sélectionnez le lieu d'installation	26
2. Installer un joint de vidange	27
3. Unité extérieure d'Ancre	27
Raccordement des conduites de frigorigène	29
A. Remarque sur la longueur de la conduite	29
B. Instructions de raccordement - Conduite du réfrigérant	30
1. Couper la conduite	30
2. Enlever les bavures	30
3. Extrémités des conduites évasées	30
4. Raccorder les conduites	31
Câblage	32
1. Câblage de l'unité extérieure	33
2. Câblage des unités intérieures	34
Évacuation de l'air	37
1. Instructions d'évacuation	37
2. Remarque sur l'ajout de réfrigérant	38
Test de fonctionnement	39

Précautions de sécurité

Lire les précautions de sécurité avant l'utilisation et l'installation

Une installation incorrecte due à l'ignorance des instructions peut causer de graves dommages ou des blessures.

La gravité des dommages ou des blessures potentiels est classée comme un **AVERTISSEMENT** ou une **ATTENTION**.



AVERTISSEMENT

Ce symbole indique la possibilité de blessures ou de pertes de vies humaines.



ATTENTION

Ce symbole indique la possibilité de dommages matériels ou de conséquences graves.



AVERTISSEMENT

Cet appareil peut être utilisé par des enfants âgés de 8 ans et plus et par des personnes ayant des capacités physiques, sensorielles ou mentales réduites ou manquant d'expérience et de connaissances si elles ont été supervisées ou ont reçu des instructions concernant l'utilisation de l'appareil en toute sécurité et comprennent les risques encourus. Les enfants ne doivent pas jouer avec l'appareil. Le nettoyage et l'entretien des utilisateurs ne doivent pas être effectués par des enfants sans surveillance (pays de l'Union européenne). Cet appareil n'est pas destiné à être utilisé par des personnes (y compris des enfants) dont les capacités physiques, sensorielles ou mentales sont réduites ou qui manquent d'expérience et de connaissances, sauf si elles ont été supervisées ou ont reçu des instructions concernant l'utilisation de l'appareil par une personne responsable de leur sécurité. Les enfants doivent être surveillés afin de s'assurer qu'ils ne jouent pas avec l'appareil.



AVERTISSEMENTS CONCERNANT L'UTILISATION DU PRODUIT

- Si une situation anormale se présente (comme une odeur de brûlé), éteignez immédiatement l'appareil et coupez le courant. Appelez votre revendeur pour obtenir des instructions afin d'éviter tout choc électrique, incendie ou blessure.
- **Ne Pas** insérer de doigts, de tiges ou d'autres objets dans l'entrée ou la sortie d'air. Cela pourrait causer des blessures, car le ventilateur peut tourner à grande vitesse.
- **Ne pas** utiliser de sprays inflammables tels que de la laque pour les cheveux, de la laque ou de la peinture à proximité de l'appareil. Cela pourrait provoquer un incendie ou une combustion.
- **Ne pas** faire fonctionner le climatiseur à proximité ou à proximité de gaz combustibles. Les gaz émis peuvent s'accumuler autour de l'appareil et provoquer une explosion.
- **Ne pas** faire fonctionner votre climatiseur dans une pièce humide telle qu'une salle de bain ou une buanderie. Une trop grande exposition à l'eau peut provoquer un court-circuit des composants électriques.
- **Ne pas** exposer votre corps directement à l'air frais pendant une période prolongée.
- **Ne pas** permettre aux enfants de jouer avec le climatiseur. Les enfants doivent être surveillés en permanence autour de l'appareil.
- Si le climatiseur est utilisé avec des brûleurs ou d'autres appareils de chauffage, ventilez soigneusement la pièce pour éviter un manque d'oxygène.
- Dans certains environnements fonctionnels, tels que les cuisines, les salles de serveurs, etc., l'utilisation d'unités de climatisation spécialement conçues est fortement recommandée.

AVERTISSEMENTS CONCERNANT LE NETTOYAGE ET L'ENTRETIEN

- Éteignez l'appareil et débranchez le courant avant de le nettoyer. Le non-respect de cette consigne peut entraîner un choc électrique.
- **Ne Pas** nettoyer le climatiseur avec des quantités excessives d'eau.
- **Ne pas** nettoyer le climatiseur avec des produits de nettoyage combustibles. Les produits de nettoyage combustibles peuvent provoquer un incendie ou une déformation.

ATTENTION

- Éteignez le climatiseur et coupez le courant si vous
- Éteignez et débranchez l'appareil pendant les tempêtes.
- Assurez-vous que l'eau de condensation puisse s'écouler sans entrave de l'appareil.
- **Ne pas** faire fonctionner le climatiseur avec des mains mouillées. Cela pourrait provoquer un choc électrique.
- **Ne pas** utiliser l'appareil à d'autres fins que celles pour lesquelles il a été conçu.
- **Ne pas** monter sur l'unité extérieure et ne placez pas d'objets sur celle-ci.
- **Ne pas** laisser le climatiseur fonctionner pendant de longues périodes avec les portes ou les fenêtres ouvertes, ou si l'humidité est très élevée.

AVERTISSEMENTS ÉLECTRIQUES

- N'utilisez que le cordon d'alimentation spécifique. Si le cordon d'alimentation est endommagé il doit être remplacé par le fabricant, son agent de service ou des personnes qualifiées de la même manière afin d'éviter tout risque.
- Gardez la fiche d'alimentation propre. Retirez toute poussière ou saleté qui s'accumule sur ou autour de la fiche. Les fiches sales peuvent provoquer un incendie ou un choc électrique.
- **Ne pas** tirer sur le cordon d'alimentation pour débrancher l'appareil. Tenez la fiche fermement et tirez-la de la prise. Tirer directement sur le cordon peut l'endommager, ce qui peut provoquer un incendie ou un choc électrique.
- **Ne pas** modifier la longueur du cordon d'alimentation ou n'utilisez pas de rallonge pour alimenter l'appareil.
- **Ne pas** partager la prise électrique avec d'autres appareils. Une alimentation électrique incorrecte ou insuffisante peut provoquer un incendie ou un choc électrique.
- Le produit doit être correctement mis à la terre au moment de l'installation, sinon un choc électrique peut se produire.
- Pour tous les travaux électriques, respectez toutes les normes et réglementations locales et nationales en matière de câblage, ainsi que le manuel d'installation. Connectez les câbles fermement et serrez-les bien pour éviter que des forces extérieures n'endommagent le terminal. Des connexions électriques incorrectes peuvent surchauffer et provoquer un incendie, et peuvent également causer un choc électrique. Toutes les connexions électriques doivent être effectuées conformément au schéma de connexion électrique situé sur les panneaux des unités intérieures et extérieures.
- Tous les câblages doivent être correctement disposés pour que le couvercle du tableau de commande puisse se fermer correctement. Si le couvercle du tableau de commande n'est pas correctement fermé il peut entraîner de la corrosion et faire chauffer les points de connexion sur le terminal, prendre feu ou causer un choc électrique.
- Si l'alimentation est connectée à un câblage fixe, un dispositif de déconnexion de tous les pôles qui a au moins 3mm d'espace libre dans tous les pôles, et qui a un courant de fuite qui peut dépasser 10mA, le dispositif de courant résiduel (DCR) ayant un courant résiduel de fonctionnement nominal ne dépassant pas 30mA, et la déconnexion doit être incorporée dans le câblage fixe conformément aux règles de câblage.

PRENDRE NOTE DES SPÉCIFICATIONS DES FUSIBLES

La carte de circuit imprimé du climatiseur est conçue avec un fusible pour assurer la protection contre les surintensités.

Les spécifications du fusible sont imprimées sur la carte de circuit imprimé telles que :

T5A/250VAC, T10A/250VAC, T20A/250VAC, T30A/250VAC etc.

Remarque: pour les appareils utilisant le réfrigérant R32 ou R290, seul le fusible céramique anti-explosion peut être utilisé



AVERTISSEMENTS POUR L'INSTALLATION DU PRODUIT

1. L'installation doit être effectuée par un revendeur ou un spécialiste autorisé. Une installation défectueuse peut provoquer une fuite d'eau, un choc électrique ou un incendie.
2. L'installation doit être effectuée conformément aux instructions d'installation. Une installation incorrecte peut provoquer une fuite d'eau, un choc électrique ou un incendie.
(En Amérique du Nord, l'installation doit être effectuée conformément aux exigences du NEC et de la CEC par un personnel autorisé uniquement).
3. Contactez un technicien de service autorisé pour la réparation ou l'entretien de cet appareil. Cet appareil doit être installé conformément aux réglementations nationales en matière de câblage.
4. Pour l'installation, utilisez uniquement les accessoires, pièces et pièces spécifiques inclus. L'utilisation de pièces non standard peut provoquer une fuite d'eau, un choc électrique, un incendie et peut entraîner une défaillance de l'appareil.
5. Installez l'appareil dans un endroit ferme qui peut supporter le poids de l'appareil. Si l'emplacement choisi ne peut pas supporter le poids de l'appareil, ou si l'installation n'est pas faite correctement, l'appareil peut tomber et causer des blessures et des dommages graves.
6. Installez la conduite d'évacuation conformément aux instructions de ce manuel. Un mauvais drainage peut causer des dégâts d'eau à votre domicile et à vos biens.
7. Dans le cas des appareils dotés d'un chauffage électrique d'appoint, **n'**installez pas l'appareil à moins d'un mètre (3 pieds) de tout matériau combustible.
8. **Ne pas** installer l'appareil dans un endroit qui pourrait être exposé à des fuites de gaz combustible. Si du gaz combustible s'accumule autour de l'appareil, il peut provoquer un incendie.
9. Ne pas mettre l'appareil sous tension avant que tous les travaux ne soient terminés.
10. Lors du déplacement ou de la relocalisation du climatiseur, consultez des techniciens de service expérimentés pour le débranchement et la réinstallation de l'appareil.
11. Comment installer l'appareil sur son support, veuillez lire les informations pour plus de détails dans les sections « installation d'une unité intérieure » et « installation de l'unité extérieure ».

Remarque relative aux gaz fluorés (Ne s'applique pas à l'unité utilisant le réfrigérant R290)

1. Cette unité de climatisation contient des gaz à effet de serre fluorés. Pour des informations spécifiques sur le type de gaz et la quantité, veuillez vous référer à l'étiquette correspondante sur l'unité elle-même ou au « Manuel du propriétaire - Fiche produit » dans l'emballage de l'unité extérieure (produits de l'Union européenne uniquement).
2. L'installation, l'entretien, la maintenance et la réparation de cet appareil doivent être effectués par un technicien certifié.
3. La désinstallation et le recyclage du produit doivent être effectués par un technicien certifié.
4. Pour les équipements qui contiennent des gaz à effet de serre fluorés dans des quantités égales ou supérieures à 5 tonnes d'équivalent CO₂, mais inférieures à 50 tonnes d'équivalent CO₂, si le système comporte un système de détection des fuites, celui-ci doit être vérifié au moins tous les 24 mois.
5. Lorsque l'unité est vérifiée pour détecter les fuites, il est fortement recommandé de tenir un registre de tous les contrôles.

AVERTISSEMENT pour l'utilisation du réfrigérant R32/R290

- Lorsque des réfrigérants inflammables sont utilisés, l'appareil doit être stocké dans un endroit bien ventilé où la taille de la pièce correspond à la surface de la pièce telle que spécifiée pour le fonctionnement.

Pour les modèles R32 frigorifiques :

Les appareils doivent être installés, utilisés et stockés dans une pièce dont la surface au sol est supérieure à $X \text{ m}^2$.

L'appareil ne doit pas être installé dans un espace non ventilé si cet espace est inférieur à $X \text{ m}^2$.

(Veuillez consulter le formulaire suivant).

MODÈLE (Btu/h)	Quantité de fluide frigorigène à charger (kg)	hauteur maximale d'installation (m)	Surface minimale de la pièce (m^2)
<30000	<2,048	1,8m	4
<30000	<2,048	0,6m	35
30000-48000	2,048-3,0	1,8m	8
30000-48000	2,048-3,0	0,6m	80
>48000	>3,0	1,8m	9
>48000	>3,0	0,6m	80

- Les connecteurs mécaniques réutilisables et les joints évasés ne sont pas autorisés à l'intérieur.
(Exigences de la norme **EN**).
- Les connecteurs mécaniques utilisés à l'intérieur doivent avoir un taux de 3g/an maximum à 25 % de la pression maximale autorisée. Lorsque les connecteurs mécaniques sont réutilisés à l'intérieur, les pièces d'attachement doivent être renouvelées. Lorsque les raccords évasés sont réutilisés à l'intérieur, la partie évasée doit être refabriquée (exigences de la norme **UL**).
- Lorsque les connecteurs mécaniques sont réutilisés à l'intérieur, les pièces d'attachement doivent être renouvelées. Lorsque les joints évasés sont réutilisés à l'intérieur, la partie évasée doit être refabriquée.
(Exigences de la norme **CEI**)
- Les connecteurs mécaniques utilisés à l'intérieur doivent être conformes à la norme ISO 14903.

Ligne directrice européenne sur l'élimination des déchets

Ce marquage figurant sur le produit ou sur sa documentation, indique que les déchets d'équipements électriques et électroniques ne doivent pas être mélangés aux déchets ménagers généraux.



**Élimination correcte de ce produit
(Déchets d'équipements électriques et électroniques)**

Cet appareil contient du réfrigérant et d'autres matières potentiellement dangereuses. Lors de l'élimination de cet appareil, la loi exige une collecte et un traitement spéciaux. Ne pas jeter ce produit avec les déchets ménagers ou les déchets municipaux non triés.

Pour vous débarrasser de cet appareil, vous disposez des options suivantes :

- Vous pouvez vous débarrasser de l'appareil dans un centre municipal de collecte des déchets électroniques.
- Lors de l'achat d'un nouvel appareil, le détaillant reprendra gratuitement l'ancien appareil.
- Le fabricant reprendra gratuitement l'ancien appareil.
- Vendre l'appareil à des ferrailleurs agréés.

Avis spécial

L'élimination de cet appareil dans la forêt ou dans un autre environnement naturel met en danger votre santé et est néfaste pour l'environnement. Des substances dangereuses peuvent s'infiltrer dans les eaux souterraines et entrer dans la chaîne alimentaire.

Spécifications et caractéristiques des unités

Affichage de l'unité intérieure

REMARQUE: les différents modèles ont des panneaux d'affichage différents. Tous les indicateurs décrits ci-dessous ne sont pas disponibles pour le climatiseur que vous avez acheté. Veuillez vérifier le panneau d'affichage intérieur de l'appareil que vous avez acheté. Les illustrations de ce manuel sont fournies à titre explicatif. La forme réelle de votre unité intérieure peut être légèrement différente. La forme réelle prévaut.

Ce panneau d'affichage sur l'unité intérieure peut être utilisé pour faire fonctionner l'unité au cas où la télécommande aurait été mal placée ou n'aurait plus de piles.

Spécifications et caractéristiques des unités

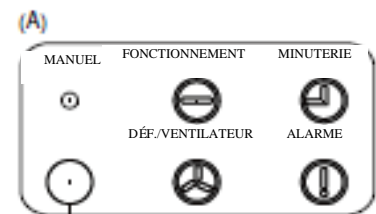
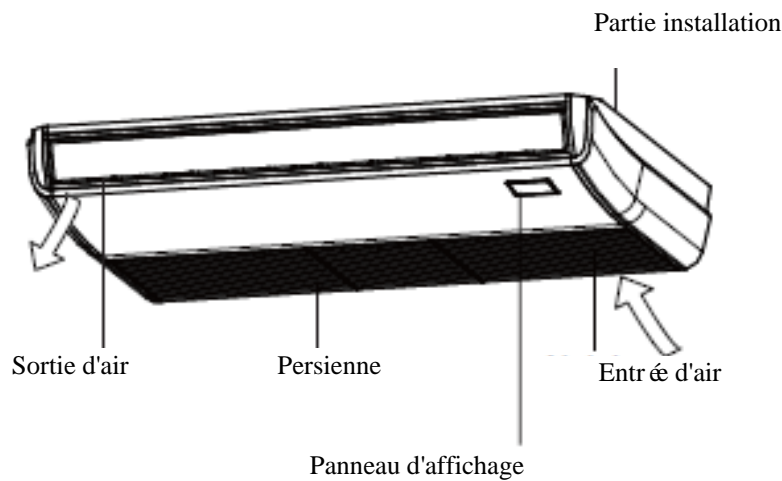

Récepteur infrarouge

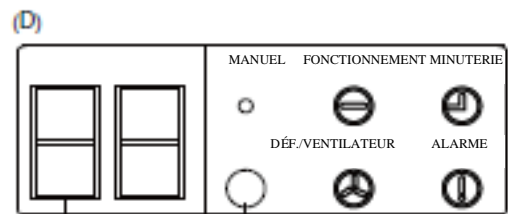

Affichage LED Récepteur infrarouge

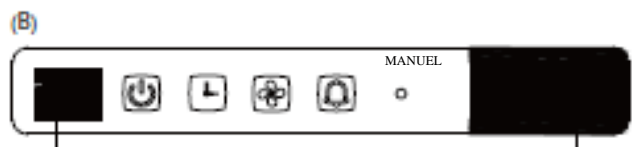

Récepteur infrarouge Affichage LED

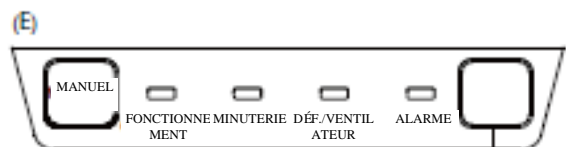

Récepteur infrarouge

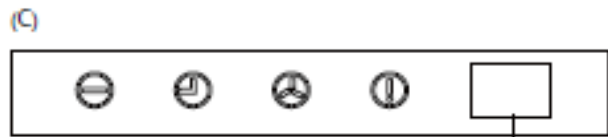

Récepteur infrarouge

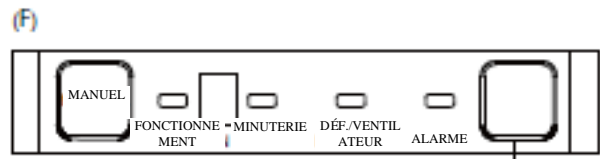

Récepteur infrarouge

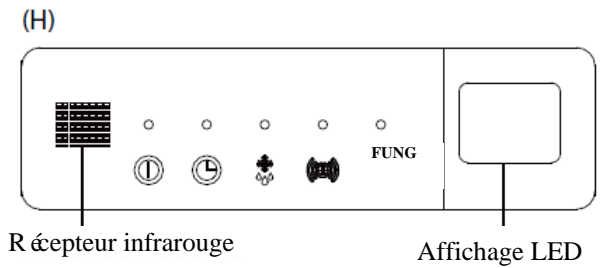
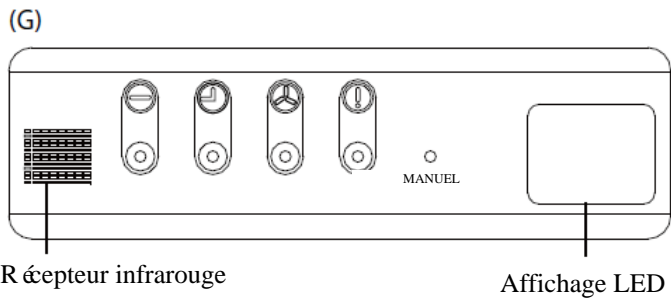

- BOUTON MANUEL** : Ce bouton permet de sélectionner le mode dans l'ordre suivant : AUTO, FROID FORCÉ, ARRÊT.
 Mode FROID FORCÉ : En mode FROID FORCÉ, le voyant Opération clignote. Le système passe alors en mode AUTO après avoir refroidi à la vitesse du vent pendant 30 minutes. La télécommande sera désactivée pendant cette opération.
 Mode ARRÊT : L'appareil s'éteint.

- Indicateur de fonctionnement :**

	FONCTIONNEMENT				FONCTIONNEMENT		
--	----------------	--	--	--	----------------	--	--
- Indicateur de minuteur :**

	MINUTERIE				MINUTERIE		
--	-----------	--	--	--	-----------	--	--
- Indicateur PRE-DEF : (préchauffage/dégivrage)**

	DÉF./VENTILATEUR				DÉF./VENTILATEUR		
--	------------------	--	--	--	------------------	--	--
- Indicateur d'alarme :**

	ALARME				ALARM		
--	--------	--	--	--	-------	--	--
- Bouton Fonction:**

	FUNG						
--	------	--	--	--	--	--	--

Température de fonctionnement

Lorsque votre climatiseur est utilisé en dehors des plages de température suivantes, certains dispositifs de protection peuvent s'activer et entraîner la désactivation de l'appareil.

Type Inverter Split (plus confortable)

	Mode FROID	Mode CHAUFFAGE	Mode SEC	POUR LES UNITÉS EXTÉRIEURES CHAUFFAGE AUXILIAIRE ÉLECTRIQUE Lorsque la température extérieure est inférieure à 0 °C (32 °F), nous recommandons fortement de garder l'appareil branché en permanence pour assurer un fonctionnement continu et sans problème.
Température ambiante	17 °C à 32 °C (62 °F à 90 °F)	0 °C à 30 °C (32 °F à 86 °F)	10 °C à 32 °C (50 °F à 90 °F)	
Température extérieure	0 °C à 50 °C (32 °F à 122 °F)	-15 °C à 24 °C (5 °F à 75 °F)	0 °C à 50 °C (32 °F à 122 °F)	
	-15 °C à 50 °C (5 °F à 122 °F) (Pour les modèles équipés de systèmes de refroidissement à basse température).			
	0 °C à 52 °C (32 °F à 126 °F) (Pour les modèles tropicaux spéciaux)		0 °C à 52 °C (32 °F à 126 °F) (Pour les modèles tropicaux spéciaux)	

Type à vitesse fixe

	Mode FROID	Mode CHAUFFAGE	Mode SEC
Température ambiante	17 °C à 32 °C (62 °F à 90 °F)	0 °C à 30 °C (32 °F à 86 °F)	10 °C à 32 °C (50 °F à 90 °F)
Température extérieure	18 °C à 43 °C (64 °F à 109 °F)	-7 °C à 24 °C (19 °F à 75 °F)	11 °C à 43 °C (52 °F à 109 °F)
	-7 °C à 43 °C (19 °F à 109 °F) (Pour les modèles équipés de systèmes de refroidissement à basse température)		18 °C à 43 °C (64 °F à 109 °F)
	18 °C à 52 °C (64 °F à 126 °F) (Pour les modèles tropicaux spéciaux)		18 °C à 52 °C (64 °F à 126 °F) (Pour les modèles tropicaux spéciaux)

REMARQUE: humidité relative de la pièce inférieure à 80 %. Si le climatiseur fonctionne au-delà de ce chiffre, la surface du climatiseur peut attirer la condensation. Veuillez régler la grille de circulation d'air verticale à son angle maximum (verticalement par rapport au sol), et régler le mode de ventilation HIGH.

Pour optimiser davantage les performances de votre appareil, procédez comme suit :

- Gardez les portes et les fenêtres fermées.
- Limitez la consommation d'énergie en utilisant les fonctions Minuteur MARCHE et Minuteur ARRÊT.
- Ne pas bloquer les entrées et les sorties d'air.
- Inspectez et nettoyez régulièrement les filtres à air.

Autres caractéristiques

Réglage par défaut

Lorsque le climatiseur redémarre après une panne de courant, il revient aux réglages d'usine (mode AUTO, ventilateur AUTO, 24 °C (76 °F)). Cela peut entraîner des incohérences sur la télécommande et le panneau de l'appareil. Utilisez votre télécommande pour mettre à jour l'état.

Redémarrage automatique (certains modèles)

En cas de panne de courant, le système s'arrête immédiatement. Lorsque le courant revient, le voyant «Opération» de l'unité intérieure clignote. Pour redémarrer l'unité, appuyez sur la touche **MARCHE/ARRÊT** de la télécommande. Si le système dispose d'une fonction de redémarrage automatique, l'unité redémarrera en utilisant les mêmes paramètres.

Fonction de mémoire d'angle de persienne (certains modèles)

Certains modèles sont conçus avec une fonction de mémoire d'angle de persienne. Lorsque l'appareil redémarre après une panne de courant, l'angle des persiennes horizontales revient automatiquement à la position précédente. L'angle des lamelles horizontales ne doit pas être réglé trop bas car de la condensation peut se former et s'égoutter dans l'appareil. Pour réinitialiser la grille, appuyez sur le bouton manuel, qui réinitialisera les réglages de la grille horizontale.

Système de détection des fuites de réfrigérant (certains modèles)

L'unité intérieure affichera automatiquement «EC» ou «EL0C» ou des LED clignotantes (selon le modèle) lorsqu'elle détecte une fuite de réfrigérant.

Entretien et maintenance

Nettoyage de votre unité intérieure



AVANT LE NETTOYAGE OU L'ENTRETIEN

ÉTEIGNEZ TOUJOURS VOTRE SYSTÈME DE CLIMATISATION ET DÉBRANCHEZ SON ALIMENTATION ÉLECTRIQUE AVANT TOUT NETTOYAGE OU ENTRETIEN.



ATTENTION

Utilisez uniquement un chiffon doux et sec pour nettoyer l'appareil. Si l'appareil est particulièrement sale, vous pouvez utiliser un chiffon trempé dans de l'eau chaude pour le nettoyer.

- **Ne pas** utiliser de produits chimiques ou de chiffons traités chimiquement pour nettoyer l'appareil
- **Ne pas** utiliser de benzène, de diluant à peinture, de poudre à polir ou d'autres solvants pour nettoyer l'appareil. Ils peuvent provoquer des fissures ou des déformations de la surface en plastique.
- **Ne pas** utiliser d'eau plus chaude que 40 °C (104 °F) pour nettoyer le panneau avant. Cela peut entraîner une déformation ou une décoloration du panneau.

Nettoyage de votre filtre à air

Un climatiseur bouché peut réduire l'efficacité du refroidissement de votre appareil, et peut également être mauvais pour votre santé. Veillez à nettoyer le filtre toutes les deux semaines.



AVERTISSEMENT : NE PAS RETIRER OU NETTOYER LE FILTRE SOI-MÊME

Le retrait et le nettoyage du filtre peuvent être dangereux. L'enlèvement et l'entretien doivent être effectués par un technicien agréé.

1. Ouvrez la prise d'air avec un tournevis ou un outil similaire. Débranchez la grille de l'unité principale en la tenant à un angle de 45°, en la soulevant légèrement, puis en la tirant vers l'avant.
2. Retirez le filtre à air. (applicable aux climatiseurs de 3,2~10,5 KW seulement).

3. Retirez directement le filtre à air de l'unité intérieure comme indiqué (applicable aux climatiseurs de 14~16KW uniquement).
4. Retirez le filtre à air.
5. Nettoyez le filtre à air en aspirant la surface ou en le lavant à l'eau chaude avec un détergent doux.
6. Rincez le filtre à l'eau propre et laissez-le sécher à l'air. **NE PAS** laisser le filtre sécher en plein soleil.
7. Réinstallez le filtre.

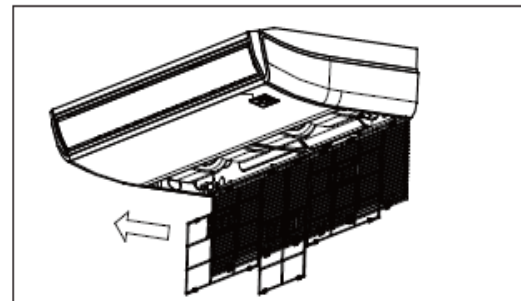
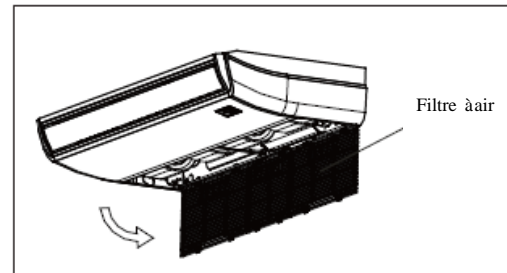
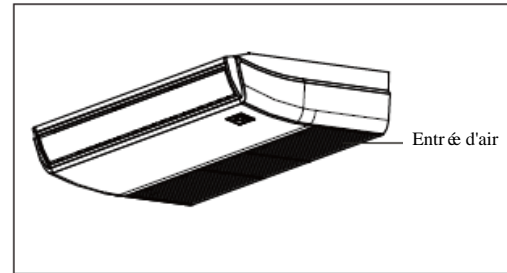

Si vous utilisez de l'eau, le côté d'entrée doit être orienté vers le bas et à l'écart du courant d'eau



Si vous utilisez un aspirateur, le côté d'entrée doit faire face à l'aspirateur.

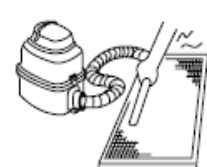

ATTENTION

- Avant de changer le filtre ou de le nettoyer, éteignez l'appareil et débranchez son alimentation électrique.
- Lorsque vous retirez le filtre, ne touchez pas aux pièces métalliques de l'appareil. Les bords métalliques tranchants peuvent vous couper.
- N'utilisez pas d'eau pour nettoyer l'intérieur de l'unité intérieure. Cela peut détruire l'isolation et provoquer un choc électrique.
- N'exposez pas le filtre à la lumière directe du soleil lors de son séchage. Cela pourrait faire rincer le filtre.

ATTENTION

- Tout entretien et nettoyage de l'unité extérieure doit être effectué par un revendeur ou un prestataire de services agréé
- Toute réparation de l'unité doit être effectuée par un revendeur autorisé ou un prestataire de services agréé

Entretien - Longues périodes de non-utilisation

Si vous prévoyez de ne pas utiliser votre climatiseur pendant une période prolongée, procédez comme suit :

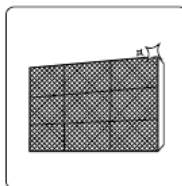

Nettoyer tous les filtres



Activer la fonction VENTILATEUR jusqu'à ce que l'appareil soit complètement sec



Éteignez l'appareil et coupez le courant

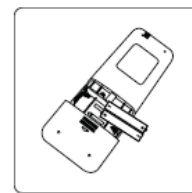

Retirer les piles de la télécommande

Maintenance - Inspection d'avant-saison

Après de longues périodes de non-utilisation ou avant des périodes d'utilisation fréquente, procédez comme suit :

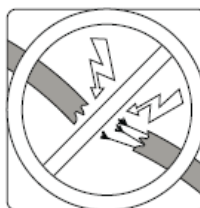

Vérifiez si les fils sont endommagés

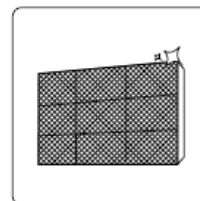

Nettoyer tous les filtres



Vérifier les fuites

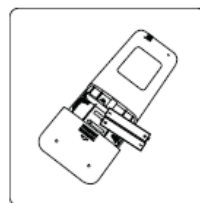

Remplacer les piles



Assurez-vous que rien ne bloque les entrées et les sorties d'air

Dépannage

Précautions de sécurité

Si l'une des conditions suivantes se produit, éteignez votre appareil immédiatement !

- Le cordon d'alimentation est endommagé ou anormalement chaud
- Vous sentez une odeur de brûlé
- L'appareil émet des sons forts ou anormaux
- Un fusible d'alimentation saute ou le disjoncteur se déclenche fréquemment
- L'eau ou d'autres objets tombent dans ou hors de l'unité

NE PAS ESSAYER DE LES RÉPARER VOUS-MÊME ! CONTACTEZ IMMÉDIATEMENT UN PRESTATAIRE DE SERVICES AUTORISÉ !

Problèmes communs

Les problèmes suivants ne constituent pas un dysfonctionnement et, dans la plupart des cas, ne nécessiteront pas de réparation.

Problème	Causes possibles
L'appareil ne s'allume pas lorsqu'on appuie sur le bouton MARCHE/ARRÊT	L'unité dispose d'un dispositif de protection de 3 minutes qui empêche la surcharge de l'unité. L'unité ne peut pas être redémarrée dans les trois minutes qui suivent sa mise hors tension.
	Modèles de refroidissement et de chauffage : Si le voyant de fonctionnement et les indicateurs PRE-DEF (Préchauffage/Dégivrage) sont allumés, la température extérieure est trop froide et le vent anti-froid de l'unité est activé afin de dégivrer l'unité.
	Dans les modèles à refroidissement seul : Si le voyant « Ventilateur Uniquement » est allumé, la température extérieure est trop froide et la protection anti-gel de l'appareil est activée afin de dégivrer l'appareil.
L'appareil passe du mode FROID/CHAUD au mode VENTILATEUR	L'appareil peut modifier son réglage pour éviter la formation de givre sur l'appareil. Une fois que la température augmente, l'appareil recommence à fonctionner dans le mode précédemment sélectionné.
	La température réglée est atteinte, et l'appareil arrête alors le compresseur. L'unité continuera à fonctionner lorsque la température fluctuera à nouveau.
L'unité intérieure émet un brouillard blanc	Dans les régions humides, une grande différence de température entre l'air de la pièce et l'air conditionné peut provoquer un brouillard blanc.
Les unités intérieures et extérieures émettent toutes deux du brouillard blanc	Lorsque l'appareil redémarre en mode CHAUD après le dégivrage, un brouillard blanc peut être émis en raison de l'humidité générée par le processus de dégivrage.
L'unité intérieure émet des bruits	Un bruit d'air précipité peut se produire lorsque la grille se repositionne.
	Un grincement se fait entendre lorsque le système est en ARRÊT ou en mode FROID. Le bruit est également entendu lorsque la pompe de vidange (en option) est en fonctionnement.
	Un grincement peut se produire après le fonctionnement de l'unité en mode CHAUD en raison de l'expansion et de la contraction des pièces en plastique de l'unité.
L'unité intérieure et l'unité extérieure émettent toutes deux des bruits	Faible sifflement pendant l'opération : Ce phénomène est normal et est causé par le gaz réfrigérant qui circule dans les unités intérieures et extérieures.
	Faible sifflement lorsque le système démarre, vient de s'arrêter ou est en cours de dégivrage : Ce bruit est normal et est causé par l'arrêt ou le changement de direction du gaz réfrigérant.
	Bruit de grincement : L'expansion et la contraction normales des pièces en plastique et en métal causés par les changements de température pendant le fonctionnement peuvent provoquer des bruits de grincement.

Problème	Causes possibles
L'unité extérieure fait des bruits	L'appareil émettra différents sons en fonction de son mode de fonctionnement actuel.
La poussière est émise par l'unité intérieure ou extérieure	L'appareil peut accumuler de la poussière pendant de longues périodes de non-utilisation, qui sera émise lorsque l'appareil sera mis en marche. Il est possible d'atténuer ce problème en couvrant l'appareil pendant les longues périodes d'inactivité.
L'appareil émet une mauvaise odeur	L'unité peut absorber les odeurs de l'environnement (comme celles des meubles, de la cuisine, des cigarettes, etc.) qui seront émises pendant les opérations.
	Les filtres de l'unité sont devenus moisis et doivent être nettoyés.
Le ventilateur de l'unité extérieure ne fonctionne pas	En cours de fonctionnement, la vitesse du ventilateur est contrôlée pour optimiser le fonctionnement du produit.

REMARQUE : Si le problème persiste, contactez un distributeur local ou le centre de service client de le plus proche. Fournissez-leur une description détaillée du dysfonctionnement de l'appareil ainsi que votre numéro de modèle.

Dépannage

En cas de problème, veuillez vérifier les points suivants avant de contacter une entreprise de réparation.











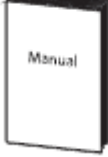

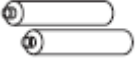
Problème	Causes possibles	Solution
Faible performance de refroidissement	Le réglage de la température peut être supérieur à la température ambiante de la pièce	Abaisser le réglage de la température
	L'échangeur de chaleur de l'unité intérieure ou extérieure est sale	Nettoyer l'échangeur de chaleur concerné
	Le filtre à air est sale	Retirez le filtre et nettoyez-le selon les instructions
	L'entrée ou la sortie d'air de l'un ou l'autre appareil est bloquée	Éteindre l'appareil, retirer l'obstruction et le remettre en marche
	Les portes et les fenêtres sont ouvertes	Veillez à ce que toutes les portes et fenêtres soient fermées pendant le fonctionnement de l'unité
	La lumière du soleil génère une chaleur excessive	Fermez les fenêtres et les rideaux pendant les périodes de forte chaleur ou de fort ensoleillement
	Trop de sources de chaleur dans la pièce (personnes, ordinateurs, électronique, etc.)	Réduire la quantité de sources de chaleur
	Faible quantité de réfrigérant en raison d'une fuite ou d'une utilisation prolongée	Vérifier les fuites, refermer si nécessaire et remplissez le réfrigérant

Problème	Causes possibles	Solution
L'unité ne fonctionne pas	Panne de courant	Attendre le rétablissement du courant
	L'électricité est coupée	Allumez le courant
	Le fusible est grillé	Remplacer le fusible
	Les piles des télécommandes sont mortes	Remplacer les piles
	La protection de 3 minutes de l'unité a été activée	Attendre trois minutes après le redémarrage de l'appareil
	Le Minuteur est activé	Éteindre le minuteur
L'unité démarre et s'arrête fréquemment	Il y a trop ou trop peu de réfrigérant dans le système	Vérifier les fuites et rechargez le système avec du réfrigérant.
	Du gaz incompressible ou de l'humidité est entré dans le système.	Évacuez et rechargez le système avec du réfrigérant
	Le circuit du système est bloqué	Déterminer quel circuit est bloqué et remplacer l'appareil défectueux
	Le compresseur est en panne	Remplacer le compresseur
	La tension est trop élevée ou trop basse	Installer un manostat pour réguler la tension
Mauvaise performance de chauffage	La température extérieure est extrêmement basse	Utiliser un dispositif de chauffage auxiliaire
	L'air froid pénètre par les portes et les fenêtres	Veillez à ce que toutes les portes et fenêtres soient fermées pendant l'utilisation
	Faible quantité de réfrigérant en raison d'une fuite ou d'une utilisation prolongée	Vérifier les fuites, refermer si nécessaire et remplissez le réfrigérant
Les voyants lumineux continuent de clignoter	L'unité peut cesser de fonctionner ou continuer à fonctionner en toute sécurité. Si les voyants lumineux continuent de clignoter ou si des codes d'erreur apparaissent, attendez environ 10 minutes. Le problème peut se résoudre de lui-même.	
Un code d'erreur apparaît et commence par les lettres suivantes dans la vitrine de l'unité intérieure :	Dans le cas contraire, débranchez l'appareil, puis rebranchez-le. Allumez l'appareil. Si le problème persiste, débranchez l'appareil et contactez votre centre de service client le plus proche.	
	<ul style="list-style-type: none"> • E(x), P(x), F(x) • EH(xx), EL(xx), EC(xx) • PH(xx), PL(xx), PC(xx) 	

REMARQUE : Si votre problème persiste après avoir effectué les vérifications et les diagnostics ci-dessus, éteignez immédiatement votre appareil et contactez un centre de service autorisé

Accessoires

Le système de climatisation est livré avec les accessoires suivants. Utilisez toutes les pièces et accessoires d'installation pour installer le climatiseur. Une mauvaise installation peut entraîner une fuite d'eau, un choc électrique et un incendie, ou provoquer une défaillance de l'équipement. Les articles non fournis avec le climatiseur doivent être achetés séparément.

Nom des accessoires	Qté (pc)	Forme	Nom des accessoires	Qté (pc)	Forme
Manuel	2~4		Télécommande (certains modèles)	1	
Gaine d'insonorisation/isolation (certains modèles)	1		Batterie (certains modèles)	2	
Gaine de conduite de sortie (certains modèles)	1		Support de télécommande (certains modèles)	1	
Fermeur de conduite de sortie (certains modèles)	1		Fermeur de conduite de sortie (certains modèles)	2	
Joint de drainage (certains modèles)	1		Anneau magnétique (enroulez les fils électriques S1 et S2 (P, Q et E) autour de l'anneau magnétique à deux reprises) (certains modèles)	1	 S1&S2(P&Q&E)
Bague de scellement (certains modèles)	1		Anneau magnétique (Accrochez-le sur le câble de connexion entre l'unité intérieure et l'unité extérieure après l'installation). (certains modèles)	Varie selon le modèle	
Ecrou en cuivre	2		Plaque d'installation des conduits (certains modèles)	1	

Nom	Forme	Quantité (PC)
Assemblage des conduites de raccordement	Côté liquide	Φ6,35 (1/4 po)
		Φ9,52 (3/8 po)
		Φ12,7 (1/2 po)
	Côté gaz	Φ9,52 (3/8 po)
		Φ12,7 (1/2 po)
		Φ16 (5/8 po)
		Φ19 (3/4 po)
	Φ22 (7/8 po)	
		Les pièces que vous devez acheter séparément. Consultez le revendeur pour connaître la taille de conduite appropriée de l'appareil que vous avez acheté

Résumé de l'installation

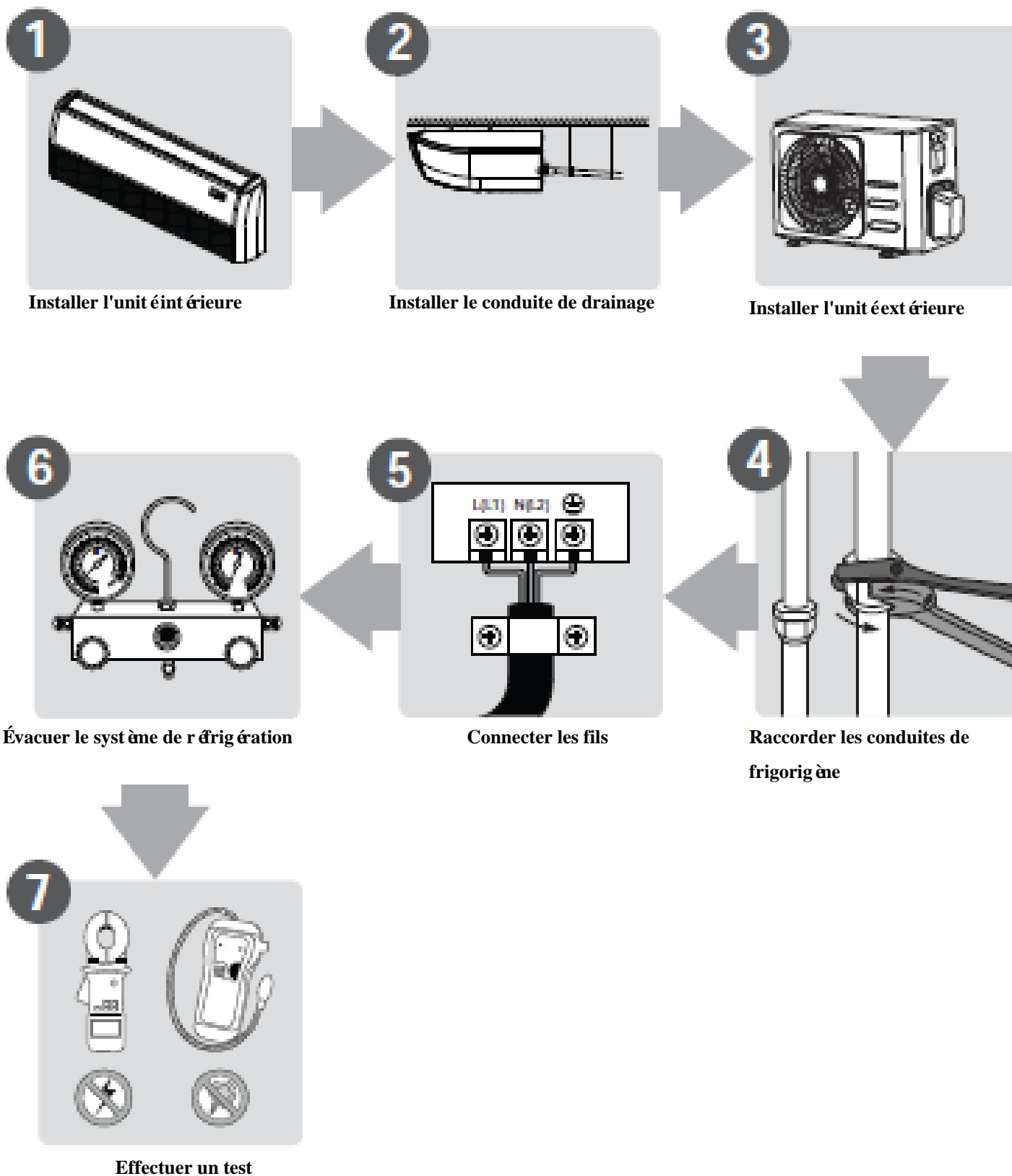

Résumé de l'installation

Pièces de l'unité

REMARQUE : L'installation doit être effectuée conformément aux exigences des normes locales et nationales. L'installation peut être légèrement différente selon les régions.

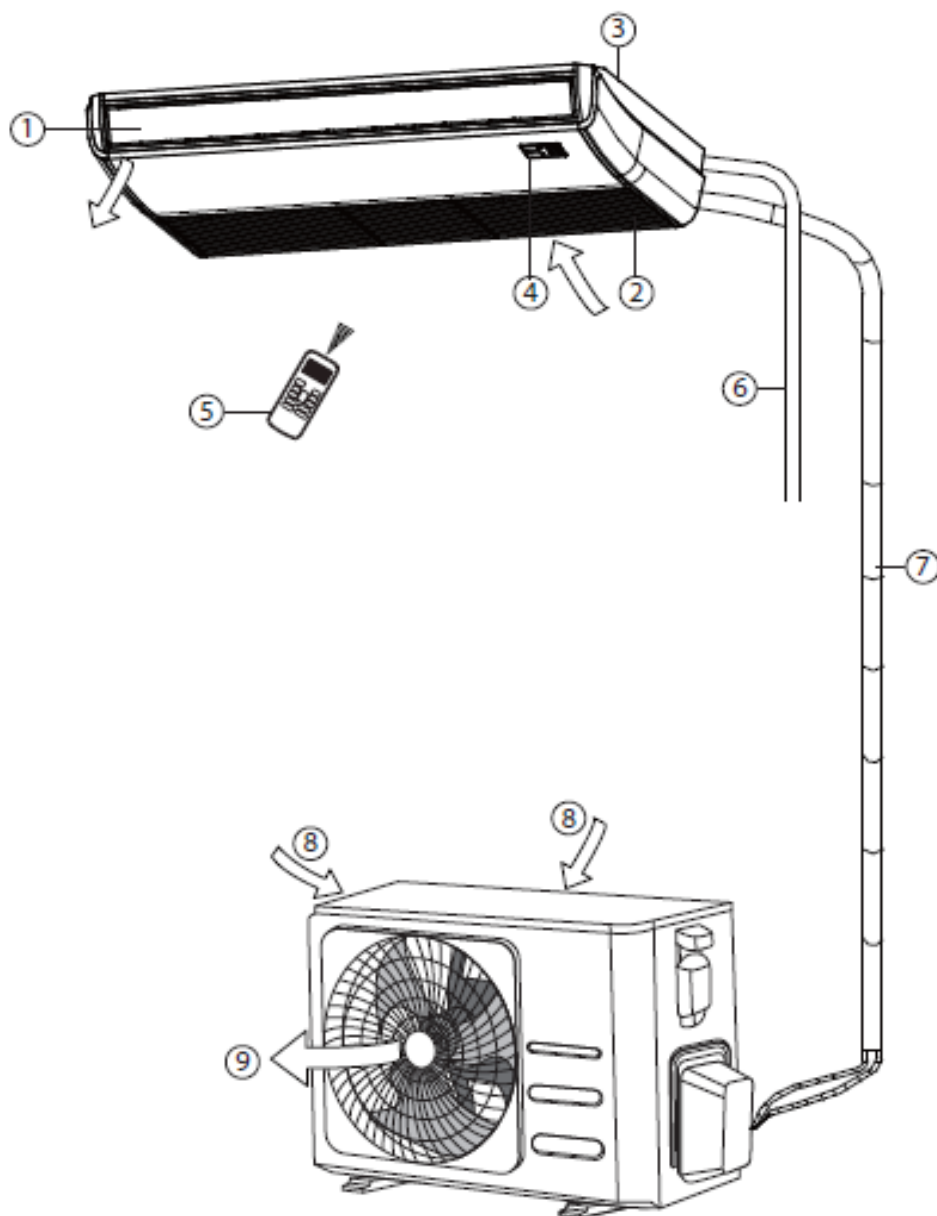

- ① Persienne de flux d'air (à la sortie d'air)
- ② Entrée d'air (avec filtre à air)
- ③ Partie installation
- ④ Panneau d'affichage
- ⑤ Télécommande
- ⑥ Conduite de drainage
- ⑦ Conduite de raccordement
- ⑧ Entrée d'air
- ⑨ Sortie d'air

REMARQUE SUR LES ILLUSTRATIONS

Les illustrations de ce manuel sont fournies à titre explicatif. La forme réelle de votre unité intérieure peut être légèrement différente. La forme réelle prévaut.

Installation d'une unit éint érieure

Instructions d'installation - Unit éint érieure

REMARQUE : L'installation des panneaux doit être effectuée après que la conduite et le câblage ont été réalisés.

Étape 1 : Sélectionnez le lieu d'installation

Avant d'installer l'unit éint érieure, vous devez choisir un emplacement approprié. Les normes suivantes vous aideront à choisir un emplacement approprié pour l'unit é.

Les emplacements d'installation appropriés répondent aux normes suivantes :

- Il y a suffisamment de place pour l'installation et l'entretien.
- Il y a suffisamment de place pour le raccordement de la conduite et du conduit de drainage.
- Le plafond est horizontal et sa structure peut supporter le poids de l'unit éint érieure.
- L'entrée et la sortie d'air ne sont pas obstruées.
- Le flux d'air peut remplir toute la pièce.
- Il n'y a pas de rayonnement direct des appareils de chauffage.

NE PAS installer l'unit é dans les endroits suivants :

- ⊘ Zones de forage ou de fracturation du pétrole
- ⊘ Zones côtières à forte teneur en sel dans l'air
- ⊘ Les zones où il y a des gaz caustiques dans l'air, comme les sources chaudes
- ⊘ Les domaines qui connaissent des fluctuations de puissance, tels que les usines
- ⊘ Les espaces clos, tels que les cabinets
- ⊘ Les cuisines qui utilisent le gaz naturel
- ⊘ Zones à fortes ondes électromagnétiques
- ⊘ Zones de stockage de matières inflammables ou de gaz
- ⊘ Les pièces à forte humidité telles que les salles de bain ou les buanderies

Distances recommandées entre l'unit éint érieure

La distance entre l'unit éint érieure montée doit être conforme aux spécifications illustrées dans le diagramme suivant.

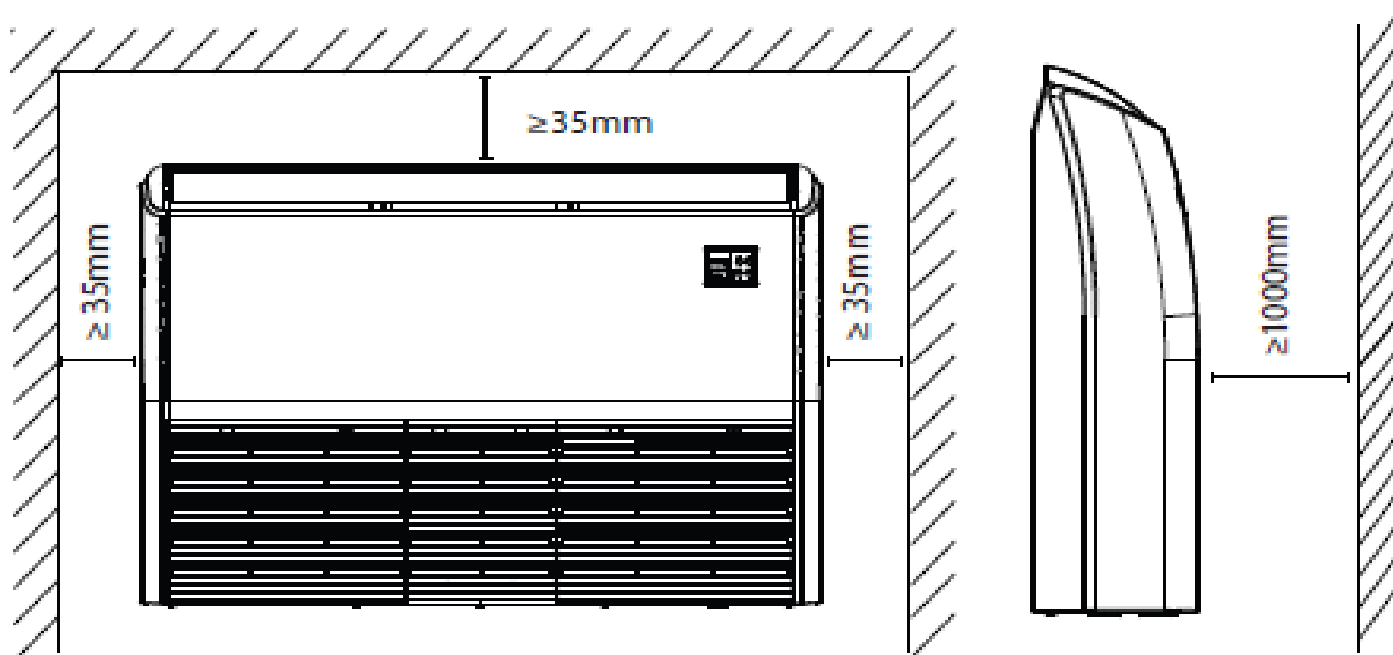

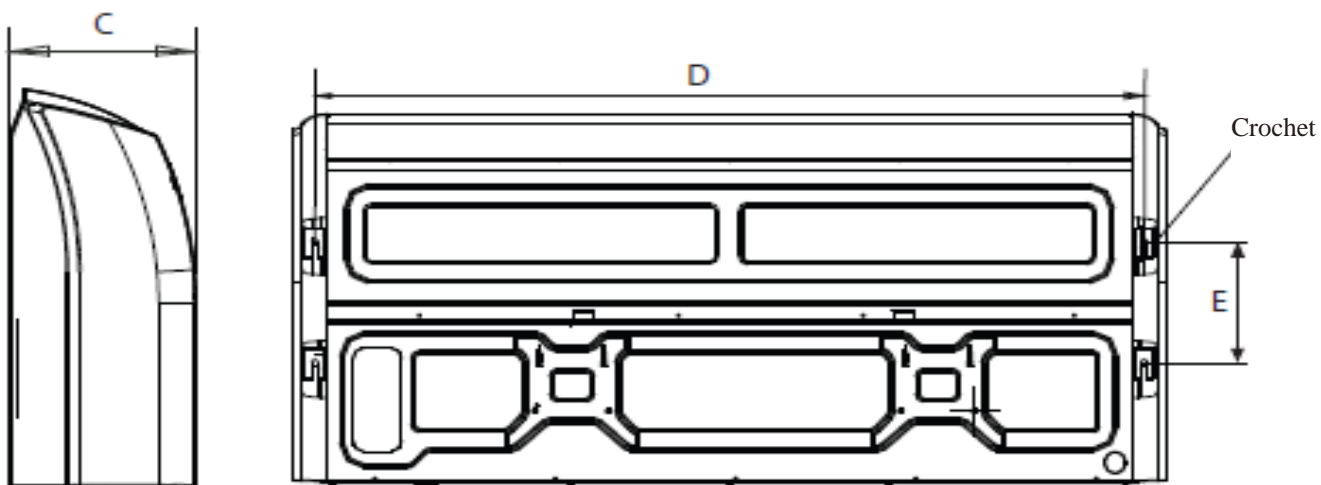
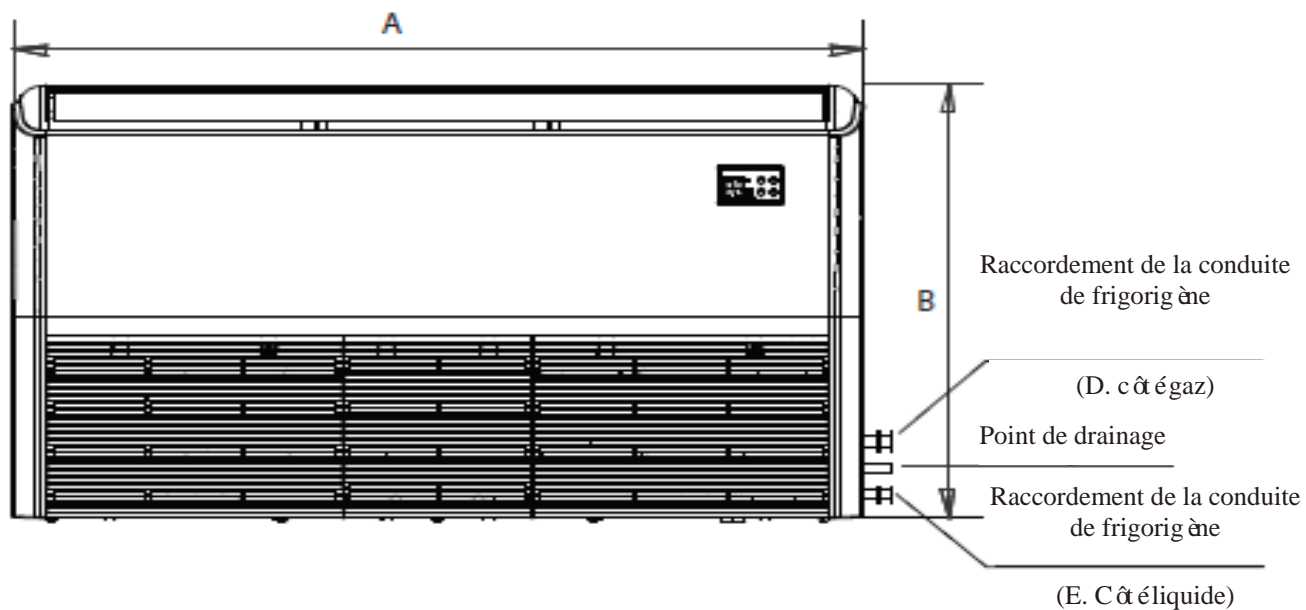

Installation d'une unit éint érieure

Taille de l'installation des pi èces int érieures

MOD ÈLE(Btu/h)	Longueur de A (mm/pouce)	Longueur de B (mm/pouce)	Longueur de C (mm/pouce)	Longueur de D (mm/pouce)	Longueur de E (mm/pouce)
18K~24K	1068/42	675/26,6	235/9,3	983/38,7	220/8,7
30K~48K	1285/50,6	675/26,6	235/9,3	1200/47,2	220/8,7
36K~48K	1650/65	675/26,6	235/9,3	1565/61,6	220/8,7
48K~60K	1650/65	675/26,6	235/9,3	1565/61,6	220/8,7

Étape 2 : Accrocher l'unité intérieure

Bois

Placez le montage t en bois en travers de la poutre de toit, puis installez les boulons à vis de suspension.

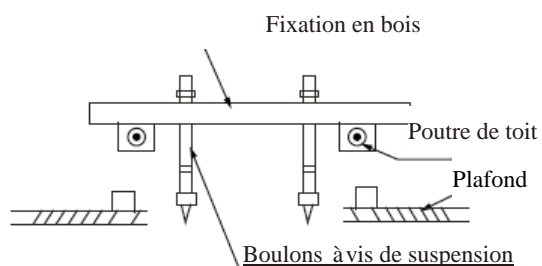

Nouvelles briques de béton

Inclure ou encastrer les boulons.



(Insertion en forme de lame)



(Insertion de diapositives)

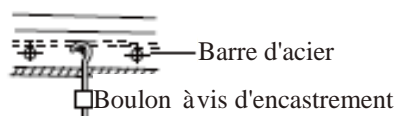

(Conduite de suspension et vis d'encastrement)

Des briques de béton originales

Installez le crochet de suspension avec un boulon expansible dans le béton à une profondeur de 45 à 50 mm pour éviter qu'il ne se détache.

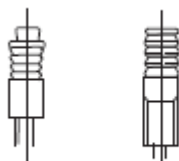

Structure de la poutre de toit en acier

Installez et utilisez la cornière de support en acier.

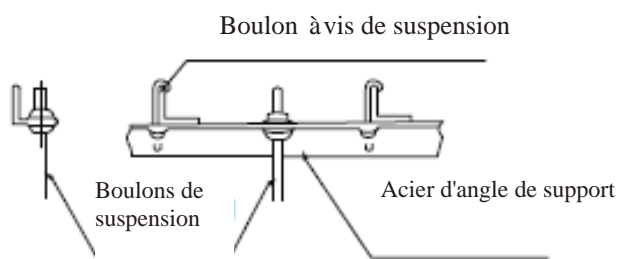

⚠ ATTENTION

Le corps de l'unité doit être complètement aligné avec le trou. Assurez-vous que l'unité et le trou sont de la même taille avant de continuer.

1. Installez et posez les conduites et les fils après avoir terminé l'installation du corps principal. En choisissant le point de départ, déterminez la direction des conduites à tirer. En particulier dans les cas où il y a un plafond, alignez les conduites de réfrigérant, les tuyaux d'évacuation et les lignes intérieures et extérieures avec leurs points de raccordement avant de monter l'unité.
2. L'installation de boulons à vis de suspension.
 - Couper la poutre de toit.
 - Renforcez la zone où la coupe a été faite et consolidez la poutre de toit.
3. Après avoir choisi l'emplacement de l'installation, positionnez les conduites de réfrigérant, les tuyaux d'évacuation et les câbles intérieurs et extérieurs avec leurs points de connexion avant de monter l'appareil.
4. Percez 4 trous de 10 cm (4 po) de profondeur aux emplacements des crochets de plafond dans le plafond intérieur. Veillez à tenir la perceuse à un angle de 90° par rapport au plafond.
5. Fixez le boulon à l'aide des rondelles et des écrous fournis.
6. Installez les quatre boulons de suspension.
7. Montez l'unité intérieure. Vous aurez besoin de deux personnes pour le soulever et le fixer. Insérez les boulons de suspension dans les trous de suspension de l'unité. Fixez-les à l'aide des rondelles et des écrous fournis.

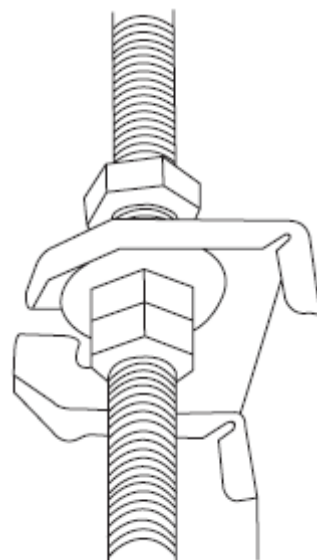

8. Retirez la planche latérale et la grille.

Boulon à vis de suspension

Bras de suspension

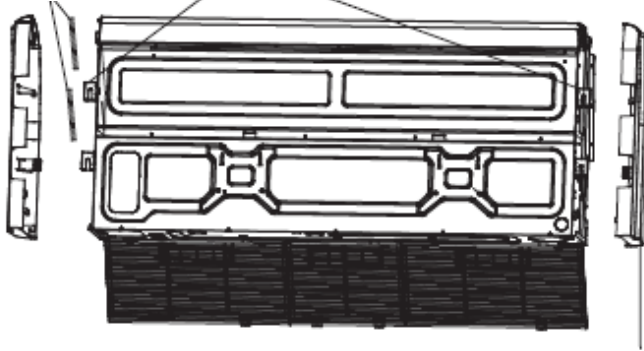

Panneau latéral

9. Montez l'unité intérieure sur les boulons de suspension à l'aide d'un bloc.

Positionnez l'unité intérieure sur un niveau plat en utilisant un niveau pour éviter les fuites.

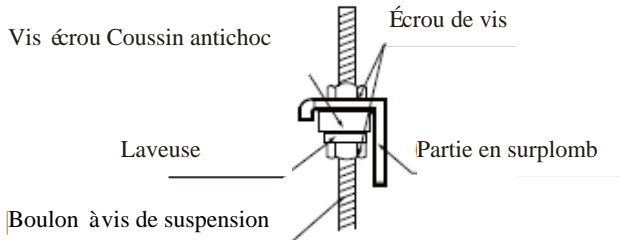

REMARQUE : Confirmez que l'inclinaison minimale de la vidange est de 1/100 ou plus.

Installation au plafond

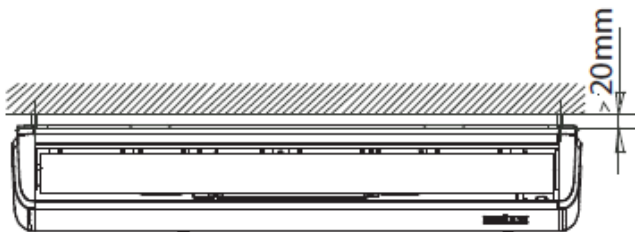

D. Raccordement de la conduite de frigorigène (D. côté gaz)

E. Raccordement de la conduite de frigorigène (E. Côté liquide)

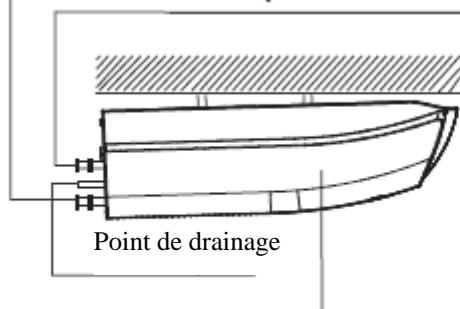

Pente descendante entre (1-2)/100

Comment installer la plaque d'installation du conduit (si elle est fournie)

1. Fixez le connecteur de la gaine (pas l'alimentation) sur le trou de la plaque d'installation du conduit.
2. Fixez la plaque d'installation du conduit sur le châssis de l'unité

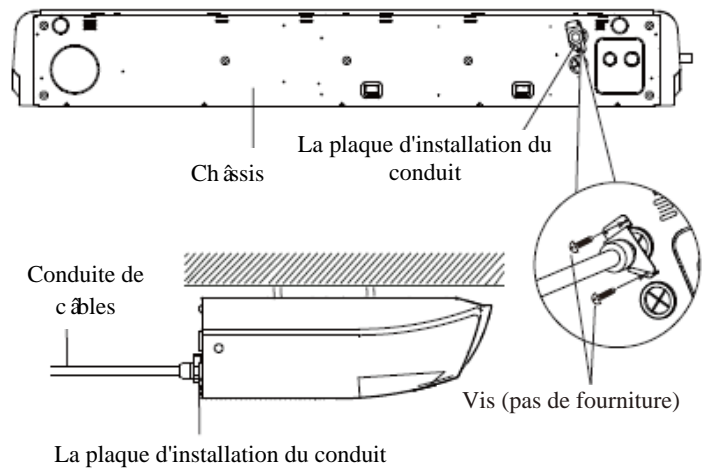

Installation murale

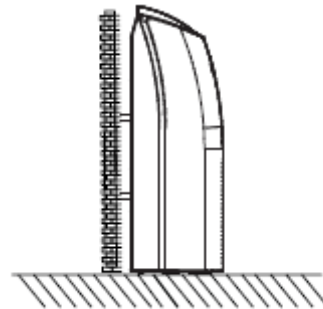

Comment installer la plaque d'installation du conduit (si elle est fournie)

1. Fixez le connecteur de la gaine (pas l'alimentation) sur le trou de la plaque d'installation du conduit.
2. Fixez la plaque d'installation du conduit sur le boîtier de commande électrique.

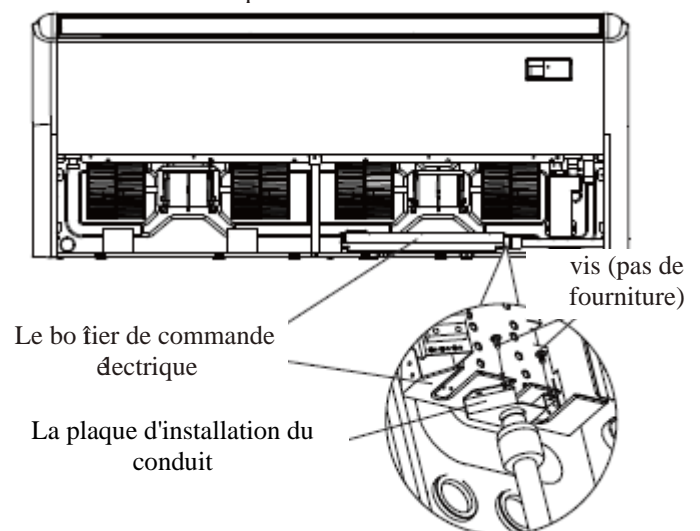

Étape 3 : Percer un trou dans le mur pour la conduite de raccordement

1. Déterminez l'emplacement du trou dans le mur en fonction de l'emplacement de l'unité extérieure.
2. À l'aide d'une carotteuse de 65 mm (2,5 po) ou de 90 mm (3,54 po) (selon les modèles), percez un trou dans le mur. Veillez à ce que le trou soit percé avec un léger angle vers le bas, de sorte que l'extrémité extérieure du trou soit plus basse que l'extrémité intérieure d'environ 12 mm (0,5 po).

Cela permettra d'assurer une bonne évacuation de l'eau.

3. Placez la manchette murale de protection dans le trou. Cela protège les bords du trou et aidera à le sceller lorsque vous aurez terminé le processus d'installation.

ATTENTION

Lorsque vous percez le trou dans le mur, veillez à éviter les fils, la plomberie et les autres éléments sensibles.

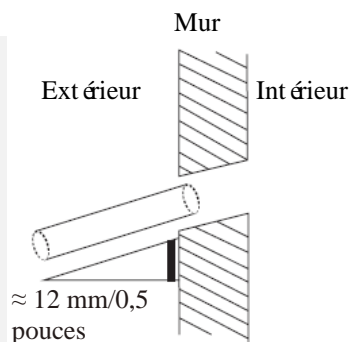

Étape 4 : Raccorder le tuyau de drainage

Le tuyau d'évacuation est utilisé pour évacuer l'eau de l'unité. Une installation incorrecte peut causer des dommages à l'appareil et aux biens.

ATTENTION

- Isolez toutes les conduites pour éviter la condensation, qui pourrait entraîner des dégâts d'eau.
- Si le tuyau d'évacuation est plié ou mal installé, l'eau peut s'écouler et provoquer un dysfonctionnement de l'interrupteur de niveau d'eau.
- En mode CHAUD, l'unité extérieure évacue l'eau. Assurez-vous que le tuyau d'évacuation est placé dans un endroit approprié pour éviter les dégâts d'eau et le glissement.
- **NE PAS** tirer sur le tuyau d'évacuation avec force. Cela pourrait le déconnecter.

REMARQUE SUR L'ACHAT DE CONDUITES

L'installation nécessite un tube en polyéthylène (diamètre extérieur = 3,7-3,9 cm, diamètre intérieur = 3,2 cm), que vous pouvez vous procurer dans votre quincaillerie ou chez votre revendeur.

Installation du tuyau d'évacuation à l'intérieur

Installez le tuyau d'évacuation comme illustré dans la figure suivante.

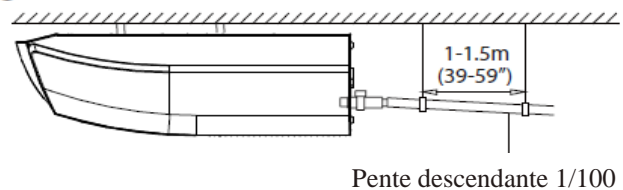

1. Couvrez le tuyau d'évacuation avec un isolant thermique pour éviter la condensation et les fuites.
2. Fixez l'embouchure du tuyau d'évacuation à la conduite de sortie de l'appareil. Gainez l'embouchure du tuyau et fixez-le fermement à l'aide d'un fermoir pour conduite.

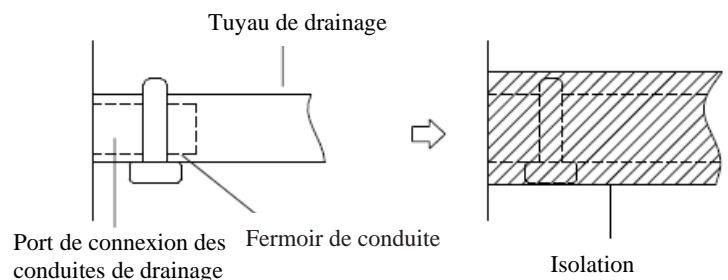

REMARQUE SUR L'INSTALLATION DES CONDUITES DE DRAINAGE

- Si vous utilisez un tuyau d'évacuation prolongé, serrez le raccord intérieur avec un tube de protection supplémentaire pour l'empêcher de se desserrer.
- Le tuyau d'évacuation doit être incliné vers le bas avec une pente d'au moins 1/100 pour empêcher l'eau de retourner dans le climatiseur.
- Pour éviter que la conduite ne s'affaisse, espacez les fils suspendus tous les 1 à 1,5 m (39 à 59 po).
- Une installation incorrecte peut entraîner un retour d'eau dans l'appareil et une inondation.

REMARQUE: Lorsque vous raccordez plusieurs conduites de drainage, installez les conduites comme illustré dans la figure suivante.



3. Faites passer le tuyau de drainage par le trou dans le mur. Assurez-vous que l'eau s'écoule vers un endroit sûr où elle ne causera pas de dégâts d'eau ou de risque de glissade.

REMARQUE : La sortie du tuyau de vidange doit être à au moins 5 cm (1,9 po) du sol. Si elle touche le sol, l'appareil risque de se bloquer et de mal fonctionner. Si vous déversez l'eau directement dans un égout, assurez-vous que le tuyau d'évacuation est équipé d'une conduite en U ou en S pour capter les odeurs qui pourraient autrement revenir dans la maison.

Installation de l'unité extérieure

Installez l'unité en respectant les codes et réglementations locaux, il peut y avoir de légères différences entre les différentes régions.

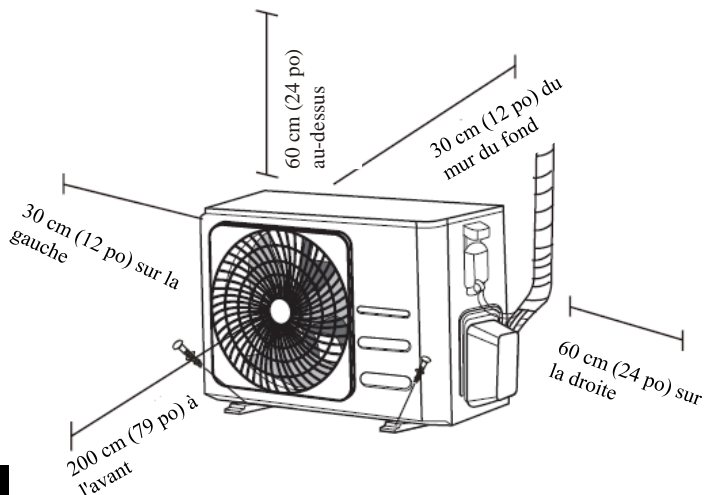

Instructions d'installation - Unité extérieure

Étape 1 : Sélectionnez le lieu d'installation

Avant d'installer l'unité extérieure, vous devez choisir un emplacement approprié. Les normes suivantes vous aideront à choisir un emplacement approprié pour l'unité.

Les emplacements d'installation appropriés répondent aux normes suivantes :

- Respecte toutes les exigences en matière d'espace indiquées dans la section Exigences en matière d'espace d'installation ci-dessus.
- Bonne circulation de l'air et bonne ventilation
- Ferme et solide - l'emplacement peut supporter l'unité et ne vibrera pas
- Le bruit de l'unité ne dérangera pas les autres
- Protégé contre les périodes prolongées d'ensoleillement direct ou de pluie
- En cas de chute de neige, soulevez l'appareil au-dessus du socle pour éviter l'accumulation de glace et l'endommagement des bobines. Montez l'appareil suffisamment haut pour qu'il soit au-dessus de la moyenne des chutes de neige accumulées dans la région. La hauteur minimale doit être de 18 pouces

NE PAS installer l'unité dans les endroits suivants :

- Près d'un obstacle qui bloquera les entrées et les sorties d'air
- Près d'une rue publique, dans des endroits bondés ou lorsque le bruit de l'appareil dérange les autres
- Près d'animaux ou de plantes qui seront touchés par le rejet d'air chaud
- Près de toute source de gaz combustible
- Dans un endroit exposé à de grandes quantités de poussière
- Dans un endroit exposé à une quantité excessive d'air salé

CONSIDÉRATIONS PARTICULIÈRES POUR LES CONDITIONS MÉTÉOROLOGIQUES EXTRÊMES

Si l'unité est exposée à un vent fort :

Installez l'appareil de manière à ce que le ventilateur de sortie d'air soit à un angle de 90° par rapport à la direction du vent. Si nécessaire, installez une barrière devant l'appareil pour le protéger des vents extrêmement forts.

Voir les figures ci-dessous.

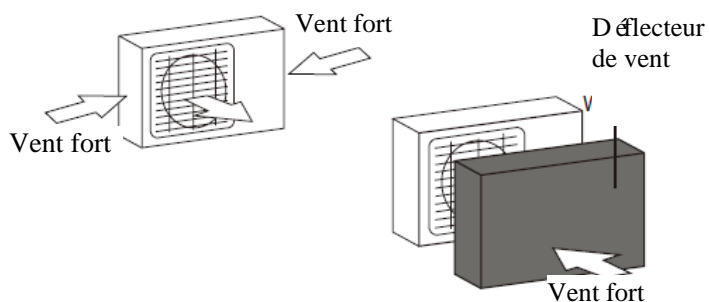

Si l'unité est fréquemment exposée à de fortes pluies ou à de la neige :

Construisez un abri au-dessus de l'unité pour la protéger de la pluie ou de la neige. Veillez à ne pas obstruer la circulation de l'air autour de l'unité.

Si l'unité est fréquemment exposée à de l'air salé (bord de mer) :

Utilisez une unité extérieure spécialement conçue pour résister à la corrosion.

Étape 2 : Installez le joint de vidange (unit é de pompe à chaleur uniquement)

Avant de boulonner l'unit é ext érieure en place, vous devez installer le joint de drainage au bas de l'unit é.

Remarque : il existe deux types de joints de vidange diff érents selon le type d'unit é ext érieure.

Si le joint de drainage est muni d'un joint en caoutchouc (voir Fig.A), procédez comme suit :

1. Installez le joint en caoutchouc sur l'extrémité du joint de drainage qui sera relié à l'unit é ext érieure.
2. Ins érez le joint de drainage dans l'orifice du socle de l'unit é.
3. Faites pivoter le joint de drainage de 90 ° jusqu'à ce qu'il s'enclenche en position face à l'avant de l'unit é.
4. Raccordez une rallonge de tuyau de drainage (non fournie) au joint de drainage pour rediriger l'eau de l'appareil en mode chauffage.

Si le joint de drainage n'est pas muni d'un joint en caoutchouc (voir Fig. B), procédez comme suit :

1. Ins érez le joint de drainage dans l'orifice du socle de l'unit é. Le joint de drainage s'enclenchera.
2. Raccordez une rallonge de tuyau de drainage (non fournie) au joint de drainage pour rediriger l'eau de l'appareil en mode chauffage.

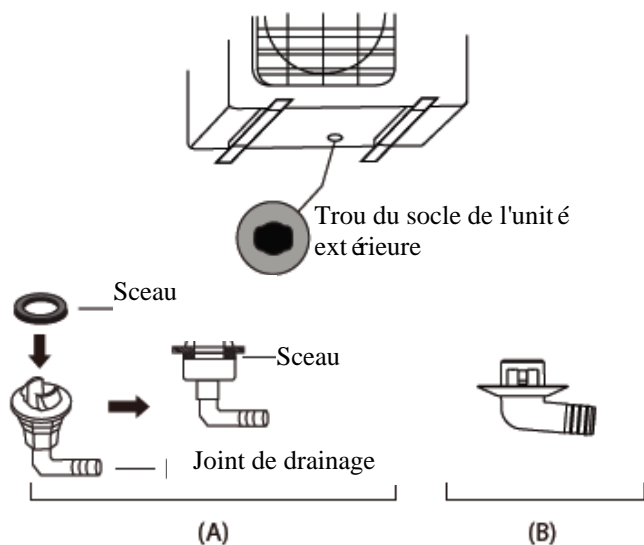

Étape 3 : Ancrage de l'unit é ext érieure

L'unit é ext érieure peut être ancr é au sol ou à un support mural à l'aide d'un boulon (M10). Préparez la base d'installation de l'unit é selon les dimensions ci-dessous.

DIMENSIONS DE MONTAGE DE L'UNIT É

Vous trouverez ci-dessous une liste des diff érentes tailles d'unit é ext érieures et la distance entre leurs pieds de montage. Préparez la base d'installation de l'unit é selon les dimensions ci-dessous.

Types d'unit é ext érieures et sp écifications

Unit é ext érieure de type fractionné

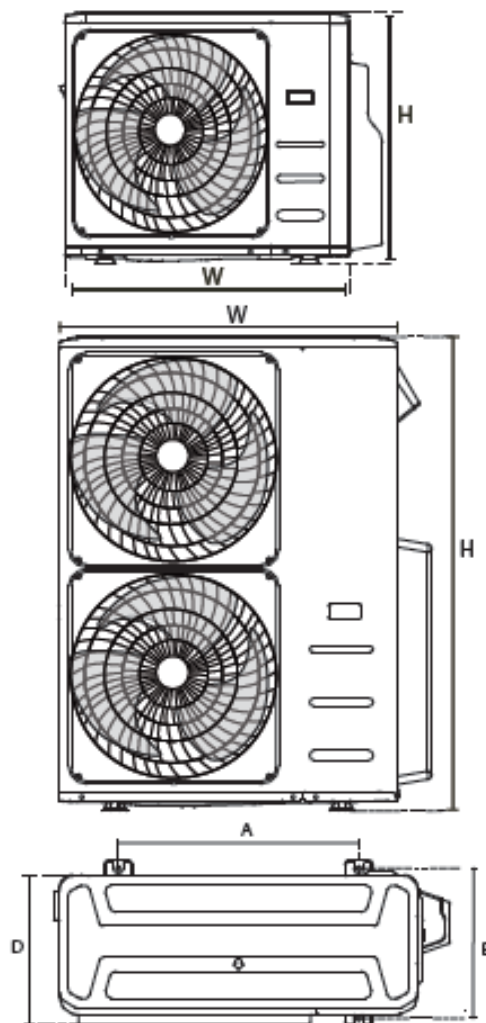

! DANS DES CONDITIONS CLIMATIQUES FROIDES

Dans les conditions climatiques froides, veillez à ce que le tuyau d'évacuation soit aussi vertical que possible pour assurer une évacuation rapide de l'eau. Si l'eau s'écoule trop lentement, elle peut geler dans le tuyau et inonder l'appareil.

(unité: mm/pouce)

Dimensions de l'unité extérieure L x H x P	Dimensions de montage	
	Distance A	Distance B
760x590x285 (29,9x23,2x11,2)	530 (20,85)	290 (11,4)
810x558x310 (31,9x22x12,2)	549 (21,6)	325 (12,8)
845x700x320 (33,27x27,5x12,6)	560 (22)	335 (13,2)
900x860x315 (35,4x33,85x12,4)	590 (23,2)	333 (13,1)
945x810x395 (37,2x31,9x15,55)	640 (25,2)	405 (15,95)
990x965x345 (38,98x38x13,58)	624 (24,58)	366 (14,4)
938x1369x392 (36,93x53,9x15,43)	634 (24,96)	404 (15,9)
900x1170x350 (35,4x46x13,8)	590 (23,2)	378 (14,88)
800x554x333 (31,5x21,8x13,1)	514 (20,24)	340 (13,39)
845x702x363 (33,27x27,6x14,3)	540 (21,26)	350 (13,8)
946x810x420 (37,24x31,9x16,53)	673 (26,5)	403 (15,87)
946x810x410 (37,24x31,9x16,14)	673 (26,5)	403 (15,87)
952x1333x410 (37,5x52,5x16,14)	634 (24,96)	404 (15,9)
952x1333x415 (37,5x52,5x16,34)	634 (24,96)	404 (15,9)
890x673x342 (35x26,5x13,46)	663 (26,1)	354 (13,94)

Installation de rangées en série

Les relations entre H, A et L sont les suivantes.

	L	A
$L \leq H$	$L \leq 1/2U$	25 cm/9,8 po ou plus
	$1/2H \leq L \leq H$	30 cm ou plus
$L > H$	Ne peut pas être installé	

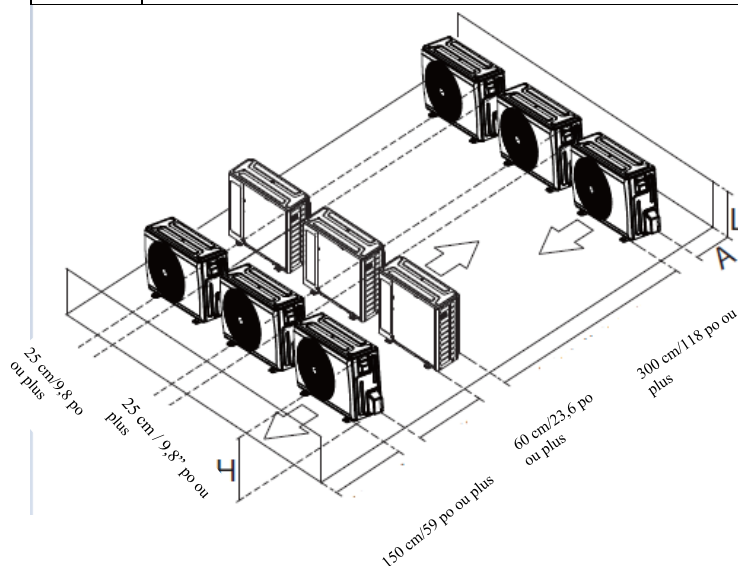

Raccordement des conduites de frigorigène

Lors du raccordement de la conduite de frigorigène, **ne pas** laisser entrer dans l'appareil des substances ou des gaz autres que le frigorigène spécifié. La présence d'autres gaz ou substances réduira la capacité de l'unité et peut provoquer une pression anormalement élevée dans le cycle de réfrigération. Cela peut provoquer une explosion et des blessures.

Remarque sur la longueur de la conduite

Assurez-vous que la longueur de la conduite de réfrigérant, le nombre de coudes et la hauteur de chute entre les unités intérieure et extérieure répondent aux exigences indiquées dans le tableau suivant :

Longueur et hauteur de chute maximales selon les modèles (unité : m/pied)

Type de modèle	Capacité (Btu/h)	Longueur de la conduite	Hauteur de chute maximale
L'Amérique du Nord, l'Australie et l'Union européenne - Conversion des fréquences Type de fractionnement	<15K	25/82	10/32,8
	≥15K-<24K	30/98,4	20/65,6
	≥24K - <36K	50/164	25/82
	≥36K-≤60K	65/213	30/98,4
Autre type de fractionnement	12K	15/49	8/26
	18K-24K	25/82	15/49
	30K-36K	30/98,4	20/65,6
	42K-60K	50/164	30/98,4

⚠ ATTENTION

Séparateurs d'huile

Si l'huile retourne dans le compresseur de l'unité extérieure, cela peut provoquer une compression du liquide ou une détérioration du retour de l'huile.

Des séparateurs d'huile dans la conduite de gaz montante peuvent empêcher cela.

Un séparateur d'huile doit être installé tous les 6 m (20 pied) de la colonne montante de la ligne d'aspiration verticale (unité <36000Btu/h).

Un séparateur d'huile doit être installé tous les 10 m de la colonne montante de la ligne d'aspiration verticale (unité ≥36000Btu/h).

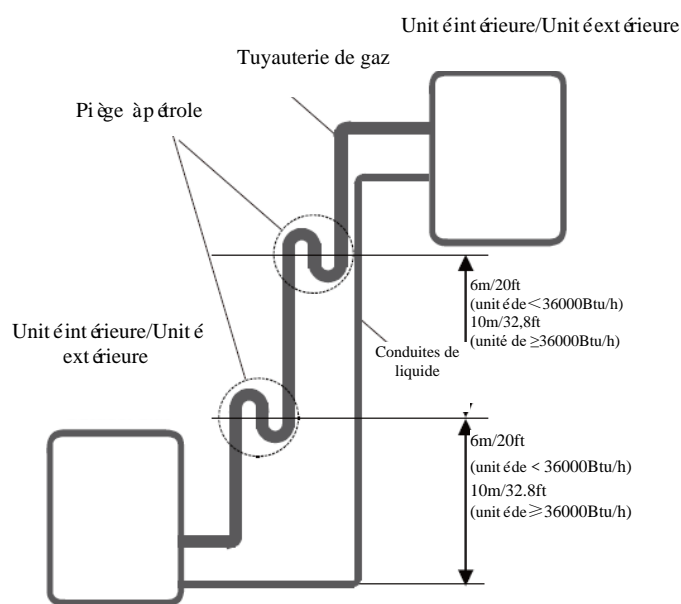

Instructions de raccordement Conduite de fluide frigorigène

⚠ ATTENTION

- La conduite de dérivation doit être installée horizontalement. Un angle supérieur à 10° peut entraîner un dysfonctionnement.
- **NE PAS** installer la conduite de raccordement avant que les unités intérieures et extérieures aient été installées.
- Isolez les conduites de gaz et de liquide pour éviter les fuites d'eau.

Étape 1 : Couper les tuyaux

Lorsque vous préparez des conduites de frigorigène, prenez soin de les couper et de les évaser correctement. Cela garantira un fonctionnement efficace et réduira au minimum la nécessité d'un entretien futur.

1. Mesurez la distance entre les unités intérieures et extérieures.
2. À l'aide d'un coupe-conduits, coupez la conduite un peu plus longue que la distance mesurée.
3. Veillez à ce que la conduite soit coupée à un angle parfait de 90°.

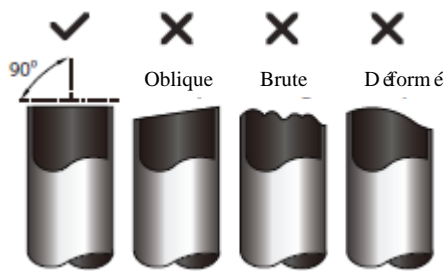

⚠ NE PAS DÉFORMER LA CONDUITE LORS DE LA COUPE

Faites très attention à ne pas endommager, bosseler ou déformer la conduite pendant la coupe. Cela réduira considérablement l'efficacité du chauffage de l'appareil.

Étape 2 : Éliminez les bavures.

Les bavures peuvent nuire à l'étanchéité du raccord de la conduite de frigorigène. Elles doivent être complètement éliminées.

1. Maintenez la conduite à un angle descendant pour éviter que des bavures ne tombent dans le tuyau.

2. À l'aide d'un alésoir ou d'un outil d'ébavurage, enlevez toutes les bavures de la partie coupée de la conduite.

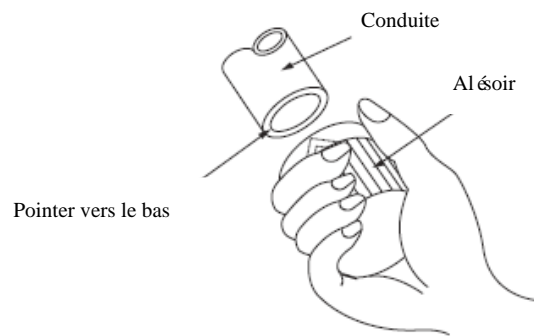

Étape 3 : Extrémités des conduites évasées

Un évasement approprié est essentiel pour obtenir une étanchéité parfaite.

1. Après avoir enlevé les bavures des conduites coupées, fermez les extrémités avec du ruban PVC pour éviter que des corps étrangers ne pénètrent dans la conduite.
2. Gainez la conduite avec un matériau isolant.
3. Placez des écrous de torche sur les deux extrémités de la conduite.

Assurez-vous qu'ils sont orientés dans la bonne direction, car vous ne pouvez pas les enlever ou changer de direction après l'évasement.

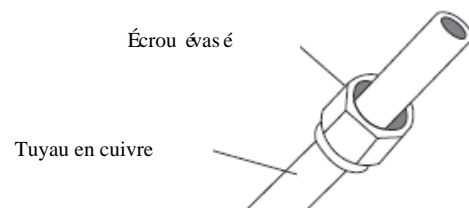

4. Retirez le ruban PVC des extrémités de la conduite lorsque vous êtes prêt à effectuer des travaux de torçage.
5. Fixez la forme évasée sur l'extrémité de la conduite. L'extrémité de la conduite doit dépasser la forme évasée.

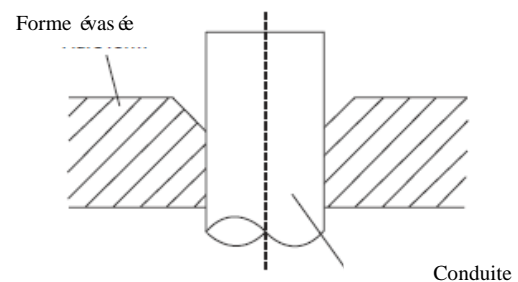

6. Placez l'outil d'évasement sur la forme.
7. Tournez la poignée de l'outil de torçage dans le sens des aiguilles d'une montre jusqu'à ce que la conduite soit complètement évasée. Évasez la conduite en fonction des dimensions.

EXTENSION DE LA CONDUITE AU-DELÀ DE LA FORME ÉVASÉE

Jauge de conduite	Couple de serrage	Dimension de l'évasement (A) (Unité: mm/pouce)		Forme évasée
		Min.	Max.	
Ø 6,35	18-20 N.m (183-204 kgf.cm)	8,4/0,33	8,7/0,34	
Ø 9,52	25-26 N.m (255-265 kgf.cm)	13,2/0,52	13,5/0,53	
Ø 12,7	35-36 N.m (357-367 kgf.cm)	16,2/0,64	16,5/0,65	
Ø 16	45-47 N.m (459-480 kgf.cm)	19,2/0,76	19,7/0,78	
Ø 19	65-67 N.m (663-683 kgf.cm)	23,2/0,91	23,7/0,93	
Ø 22	75-85 N.m (765-867 kgf.cm)	26,4/1,04	26,9/1,06	

8. Retirez l'outil de torchage et la forme évasée, puis inspectez l'extrémité de la conduite pour détecter les fissures et même le torchage.

Étape 4 : Raccorder les conduites

Raccordez d'abord les conduites en cuivre à l'unité intérieure, puis raccordez-la à l'unité extérieure. Vous devez d'abord raccorder la conduite à basse pression, puis la conduite à haute pression.

- Lorsque vous raccordez les écrous évasés, appliquez une fine couche d'huile de réfrigération sur les extrémités évasées des conduites.
- Alignez le centre des deux conduites que vous allez raccorder.

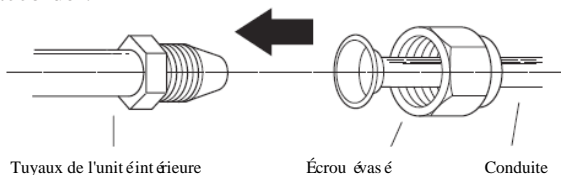

- Serrez l'écrou évasé le plus fort possible à la main.
- À l'aide d'une clé saisissez l'écrou sur le tube de l'unité
- Tout en serrant fermement l'écrou, utilisez une clé dynamométrique pour serrer l'écrou évasé selon les valeurs de couple indiquées dans le tableau ci-dessus.

REMARQUE : Utilisez une clé à fourche et une clé dynamométrique pour connecter ou déconnecter les conduites à l'unité

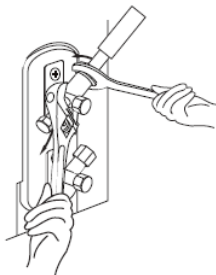

⚠ ATTENTION

- Veillez à enrouler de l'isolant autour de la conduite. Un contact direct avec la conduite nue peut entraîner des brûlures ou des gelures.
- Veillez à ce que la conduite soit correctement raccordée. Un serrage excessif peut endommager l'embouchure de la cloche et un serrage insuffisant peut entraîner une fuite.

REMARQUE RELATIVE AU RAYON DE COURBURE MINIMAL

Pliez soigneusement le tube au milieu selon le schéma ci-dessous. **NE PAS** plier le tuyau à plus de 90° ou plus de 3 fois.

Plier le tuyau avec le pouce



rayon min. 10cm (3,9 po)

- Après avoir raccordé les conduites en cuivre à l'unité intérieure, enveloppez le câble d'alimentation, le câble de signalisation et les conduites avec du ruban adhésif.

REMARQUE : **NE PAS** entrelacer le câble de signal avec d'autres fils. Lorsque vous regroupez ces éléments ensemble, ne croisez pas le câble de signal avec d'autres câbles et ne l'entrelacez pas.

- Faites passer ce tuyau à travers le mur et raccordez-le à l'unité extérieure.
- Isolez toutes les conduites, y compris les vannes de l'unité extérieure.
- Ouvrez les vannes d'arrêt de l'unité extérieure pour démarrer le flux du réfrigérant entre l'unité intérieure et l'unité extérieure.

⚠ ATTENTION

Vérifiez qu'il n'y a pas de fuite de réfrigérant après avoir terminé les travaux d'installation.

En cas de fuite de réfrigérant, ventilez immédiatement la zone et évacuez le système (voir la section Évacuation de l'air de ce manuel).

Câblage



AVANT D'EFFECTUER TOUT TRAVAIL ÉLECTRIQUE, LISEZ CES RÈGLEMENTS

1. Tout le câblage doit être conforme aux codes et règlements électriques locaux et nationaux et doit être installé par un électricien agréé.
2. Toutes les connexions électriques doivent être effectuées conformément au schéma de connexion électrique situé sur les panneaux des unités intérieures et extérieures.
3. Si l'alimentation électrique pose un grave problème de sécurité, arrêtez immédiatement le travail. Expliquez votre raisonnement au client et refusez d'installer l'appareil tant que le problème de sécurité n'est pas résolu.
4. La tension d'alimentation doit être comprise entre 90 et 110 % de la tension nominale. Une alimentation électrique insuffisante peut provoquer un dysfonctionnement, un choc électrique ou un incendie.
5. Si vous connectez l'alimentation à un câblage fixe, il faut installer un parafoudre et un interrupteur principal.
6. Si l'alimentation est connectée à un câblage fixe, un interrupteur ou un disjoncteur qui déconnecte tous les pôles et dont les contacts sont séparés d'au moins 1/8 po (3 mm) doit être incorporé au câblage fixe. Le technicien qualifié doit utiliser un disjoncteur ou un interrupteur approuvé.
7. Ne branchez l'appareil qu'à une prise de courant individuelle de dérivation. Ne connectez pas un autre appareil à cette prise.
8. Veillez à mettre correctement le climatiseur à la terre.
9. Chaque fil doit être fermement connecté. Un fil mal raccordé peut provoquer une surchauffe de la borne, ce qui peut entraîner un dysfonctionnement de l'appareil et un incendie éventuel.
10. Ne laissez pas les fils toucher ou reposer contre les tuyaux de réfrigérant, le compresseur ou toute pièce mobile de l'appareil.
11. Si l'appareil est équipé d'un chauffage électrique auxiliaire, celui-ci doit être installé à au moins 1 mètre (40 pouces) de tout matériau combustible.
12. Pour éviter tout risque de choc électrique, ne touchez jamais les composants électriques peu après la coupure de l'alimentation électrique. Après avoir coupé le courant, attendez toujours 10 minutes ou plus avant de toucher les composants électriques.

13. Veillez à ne pas croiser votre câblage électrique avec votre câblage de signalisation. Cela pourrait provoquer des distorsions et des interférences.
14. L'appareil doit être connecté à la prise principale. Normalement, l'alimentation électrique doit avoir une impédance de 32 ohms.
15. Aucun autre équipement ne doit être connecté au même circuit d'alimentation.
16. Branchez les fils extérieurs avant de brancher les fils intérieurs.



AVERTISSEMENT

AVANT D'EFFECTUER TOUT TRAVAIL ÉLECTRIQUE OU DE CÂBLAGE, COUPEZ L'ALIMENTATION PRINCIPALE DU SYSTÈME.

REMARQUE RELATIVE À L'INTERRUPTEUR D'AIR

Lorsque le courant maximum du climatiseur est supérieur à 16A, un interrupteur d'air ou un interrupteur de protection contre les fuites avec dispositif de protection doit être utilisé (acheté séparément). Lorsque le courant maximum du climatiseur est inférieur à 16A, le cordon d'alimentation du climatiseur doit être équipé d'une fiche (acheté séparément).

En Amérique du Nord, l'application doit être câblée conformément aux exigences du NEC et du CEC.

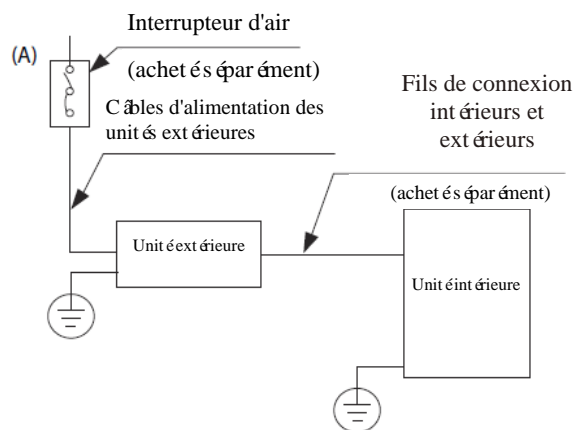

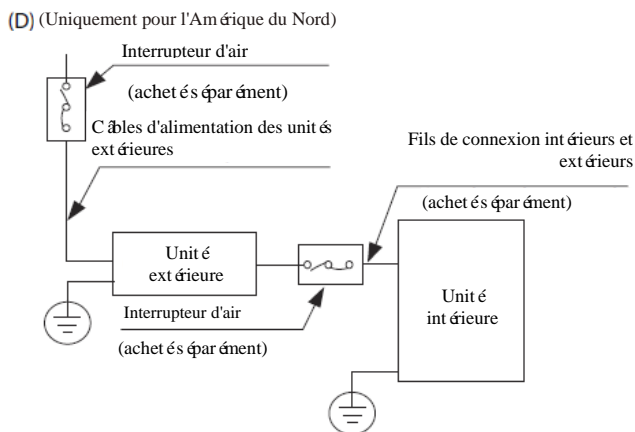
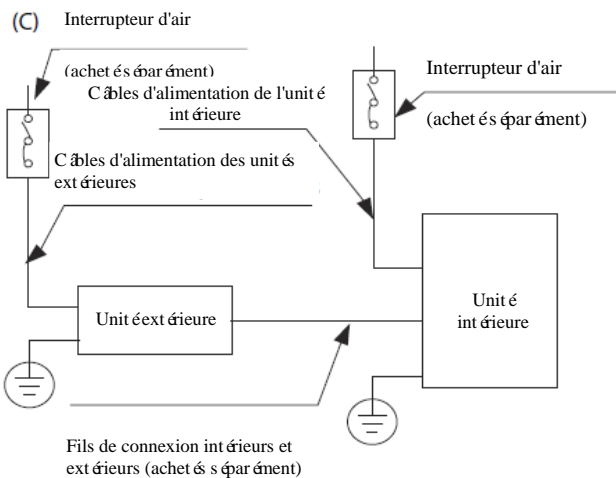
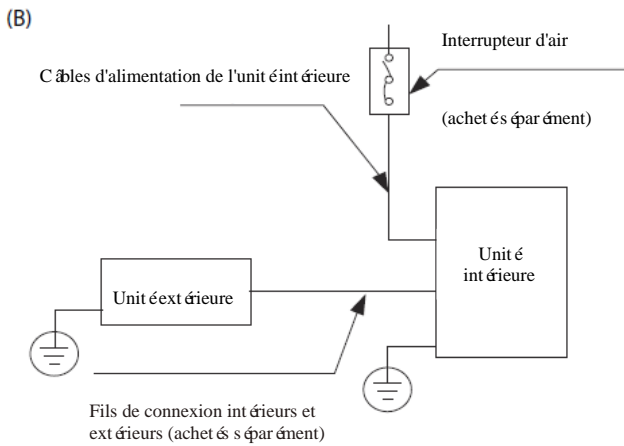

REMARQUE : Les schémas ne servent qu'à des fins d'explication. Votre machine peut être légèrement différente. La forme réelle prévaut.

Câblage de l'unité extérieure

⚠ AVERTISSEMENT

AVANT D'EFFECTUER TOUT TRAVAIL ÉLECTRIQUE OU DE CÂBLAGE, COUPEZ L'ALIMENTATION PRINCIPALE DU SYSTÈME.

1. Préparez le câble pour le branchement
 - a. Vous devez d'abord choisir la bonne taille de câble. Veillez à utiliser des câbles H07RN-F.

REMARQUE : En Amérique du Nord, choisissez le type de câble en fonction des codes et réglementations électriques locaux.

Section minimale des câbles d'alimentation et de signaux (pour référence)

Courant nominal de l'appareil (A)	Section transversale nominale (mm ²)
> 3 et ≤ 6	0,75
> 6 et ≤ 10	1
> 10 et ≤ 16	1,5
> 16 et ≤ 25	2,5
> 25 et ≤ 32	4
> 32 et ≤ 40	6

CHOISIR LA BONNE TAILLE DE CÂBLE

La taille du câble d'alimentation électrique, du câble de signal, du fusible et de l'interrupteur nécessaires est déterminée par le courant maximum de l'appareil. Le courant maximum est indiqué sur la plaque signalétique située sur le panneau latéral de l'appareil. Reportez-vous à cette plaque pour choisir le bon câble, fusible ou interrupteur.

REMARQUE : En Amérique du Nord, veuillez choisir la bonne taille de câble en fonction de l'intensité minimale du circuit indiqué sur la plaque signalétique de l'appareil.

- b. À l'aide de pinces à dénuder, dénudez la gaine en caoutchouc des deux extrémités du câble de signal pour faire apparaître environ 15 cm (5,9 po) de fil.
- c. Dénudez l'isolation des extrémités.

- d. À l'aide d'une pince à sertir les fils, sertissez les cosses en U sur les extrémités.

REMARQUE: Lors du raccordement des fils, suivez scrupuleusement le schéma de câblage qui se trouve à l'intérieur du couvercle du boîtier électrique.

2. Retirez le couvercle du boîtier électrique de l'unité extérieure. S'il n'y a pas de couvercle sur l'unité extérieure, retirez les boulons du tableau de maintenance et enlevez le tableau de protection.

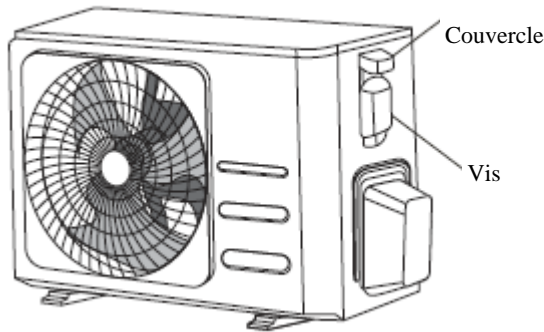

3. Raccordez les cosses en U aux bornes. Faites correspondre les couleurs et les étiquettes des fils avec celles du bornier. Vissez fermement la cosse en U de chaque fil à sa borne correspondante.
4. Fixez le câble à l'aide du serre-câble.
5. Isolez les fils non utilisés avec du ruban électrique. Tenez-les éloignés de toute pièce électrique ou métallique.
6. Réinstallez le couvercle du boîtier de commande électrique.

Câblage de l'unité intérieure

1. Préparez le câble pour le branchement
 - a. À l'aide de pinces à dénuder, enlevez la gaine en caoutchouc des deux extrémités du câble de signal pour faire apparaître environ 15 cm (5,9 po) de fil.
 - b. Dénudez l'isolation des extrémités des fils.
 - c. À l'aide d'une pince à sertir, sertissez les cosses en U aux extrémités des fils.
2. Ouvrez le panneau avant de l'unité intérieure. À l'aide d'un tournevis, retirez le couvercle du boîtier de commande électrique de votre unité intérieure.
3. Faites passer le câble d'alimentation et le câble de signal par la sortie de fil.

4. Raccordez les cosses en U aux bornes.

Faites correspondre les couleurs et les étiquettes des fils avec celles du bornier. Vissez fermement la cosse en U de chaque fil à sa borne correspondante.

Reportez-vous au numéro de série et au schéma de câblage situé sur le couvercle du boîtier de commande électrique.

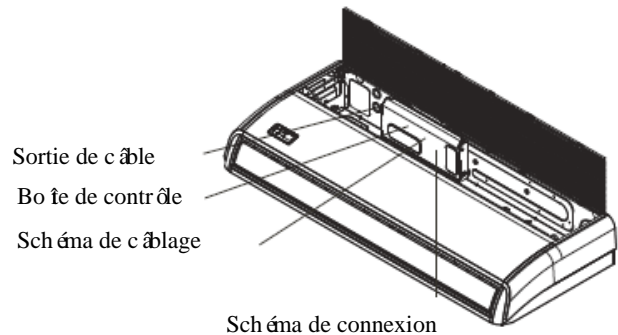

Anneau magnétique (si fourni et emballé avec les accessoires)

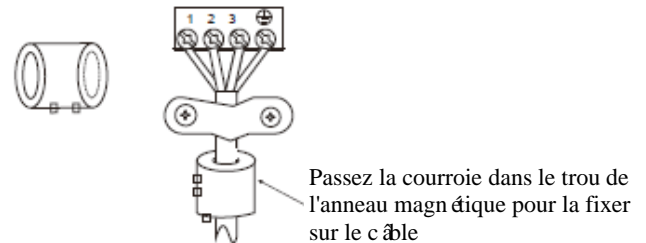

⚠ ATTENTION

- Lors du branchement des fils, veuillez suivre scrupuleusement le schéma de câblage.
 - Le circuit de réfrigérant peut devenir très chaud. Tenez le câble d'interconnexion éloigné du tube de cuivre.
5. Fixez le câble à l'aide du serre-câble. Le câble ne doit pas être desserré ni tirer sur les cosses en U.
 6. Remettez le couvercle du boîtier électrique en place.

Spécifications d'alimentation (Non applicable pour l'Amérique du Nord)

REMARQUE : le disjoncteur/fusible de type chauffage électrique d'appoint doit ajouter plus de 10 A.

Spécifications de l'alimentation électrique intérieure

MODÈLE(Btu/h)		≤18K	19K~24K	25K~36K	37K~48K	49K~60K
ALIMENTATION	PHASE	1 Phase	1 Phase	1 Phase	1 Phase	1 Phase
	VOLT	208-240V	208-240V	208-240V	208-240V	208-240V
DISJONCTEUR/FUSIBLE (A)		25/20	32/25	50/40	70/55	70/60

MODÈLE(Btu/h)		≤36K	37K~60K	<36K	37K~60K
ALIMENTATION	PHASE	3 Phase	3 Phase	3 Phase	3 Phase
	VOLT	380-420V	380-420V	208-240V	208-240V
DISJONCTEUR/FUSIBLE(A)		25/20	32/25	32/25	45/35

Spécifications de l'alimentation électrique extérieure

MODÈLE(Btu/h)		≤18K	19K~24K	25K~36K	37K~48K	49K~60K
ALIMENTATION	PHASE	1 Phase	1 Phase	1 Phase	1 Phase	1 Phase
	VOLT	208-240V	208-240V	208-240V	208-240V	208-240V
DISJONCTEUR/FUSIBLE (A)		25/20	32/25	50/40	70/55	70/60

MODÈLE(Btu/h)		≤36K	37K~60K	<36K	37K~60K
ALIMENTATION	PHASE	3 Phase	3 Phase	3 Phase	3 Phase
	VOLT	380-420V	380-420V	208-240V	208-240V
DISJONCTEUR/FUSIBLE(A)		25/20	32/25	32/25	45/35

Spécifications de l'alimentation électrique indépendante

MODÈLE(Btu/h)		≤18K	19K~24K	25K~36K	37K~48K	49K~60K
ALIMENTATION (à l'intérieur)	PHASE	1 Phase	1 Phase	1 Phase	1 Phase	1 Phase
	VOLT	208-240V	208-240V	208-240V	208-240V	208-240V
DISJONCTEUR/FUSIBLE (A)		15/10	15/10	15/10	15/10	15/10
ALIMENTATION (en extérieur)	PHASE	1 Phase	1 Phase	1 Phase	1 Phase	1 Phase
	VOLT	208-240V	208-240V	208-240V	208-240V	208-240V
DISJONCTEUR/FUSIBLE (A)		25/20	32/25	50/40	70/55	70/60

MODÈLE(Btu/h)		≤36K	37K~60K	≤36K	37K~60K
ALIMENTATION (à l'intérieur)	PHASE	1 Phase	1 Phase	1 Phase	1 Phase
	VOLT	208-240V	208-240V	208-240V	208-240V
DISJONCTEUR/FUSIBLE(A)		15/10	15/10	15/10	15/10
ALIMENTATION (en extérieur)	PHASE	3 Phase	3 Phase	3 Phase	3 Phase
	VOLT	380-420V	380-420V	208-240V	208-240V
DISJONCTEUR/FUSIBLE(A)		25/20	32/25	32/25	45/35

Spécifications de l'alimentation en courant alternatif du type onduleur

MODÈLE(Btu/h)		≤18K	19K~24K	25K~36K	37K~48K	49K~60K
ALIMENTATION (à l'intérieur)	PHASE	1 Phase	1 Phase	1 Phase	1 Phase	1 Phase
	VOLT	220-240V	220-240V	220-240V	220-240V	220-240V
DISJONCTEUR/FUSIBLE (A)		15/10	15/10	15/10	15/10	15/10
ALIMENTATION (en extérieur)	PHASE	1 Phase	1 Phase	1 Phase	1 Phase	1 Phase
	VOLT	208-240V	208-240V	208-240V	208-240V	208-240V
DISJONCTEUR/FUSIBLE (A)		25/20	25/20	40/30	50/40	50/40

MODÈLE(Btu/h)		≤36K	37K~60K	≤36K	37K~60K
ALIMENTATION (à l'intérieur)	PHASE	1 Phase	1 Phase	1 Phase	1 Phase
	VOLT	220-240V	220-240V	220-240V	220-240V
DISJONCTEUR/FUSIBLE(A)		15/10	15/10	15/10	15/10
ALIMENTATION (en extérieur)	PHASE	3 Phase	3 Phase	3 Phase	3 Phase
	VOLT	380-420V	380-420V	208-240V	208-240V
DISJONCTEUR/FUSIBLE(A)		25/20	32/25	32/25	40/30

Évacuation de l'air

Préparations et précautions

L'air et les corps étrangers dans le circuit de réfrigération peuvent provoquer des augmentations anormales de pression, ce qui peut endommager le climatiseur, réduire son efficacité et causer des blessures. Utilisez une pompe à vide et un manomètre à collecteur pour évacuer le circuit de réfrigérant, en éliminant du système tout gaz non condensable et toute humidité.

L'évacuation doit être effectuée lors de l'installation initiale et lorsque l'unité est déplacée.

AVANT D'EFFECTUER L'ÉVACUATION

- ☑ Vérifiez que les conduites de raccordement entre les unités intérieures et extérieures sont correctement raccordées.
- ☑ Vérifiez que tous les câbles sont correctement raccordés.

Instructions d'évacuation

1. Raccordez le tuyau de charge du manomètre du collecteur à l'orifice de service de la vanne basse pression de l'unité extérieure.
2. Raccordez un autre tuyau de charge du manomètre du collecteur à la pompe à vide.
3. Ouvrez le côté basse pression du manomètre du collecteur. Gardez le côté haute pression fermé.
4. Mettez la pompe à vide en marche pour évacuer le système.
5. Faites le vide pendant au moins 15 minutes, ou jusqu'à ce que le Compound Meter indique -76cmHg (-10^5Pa).

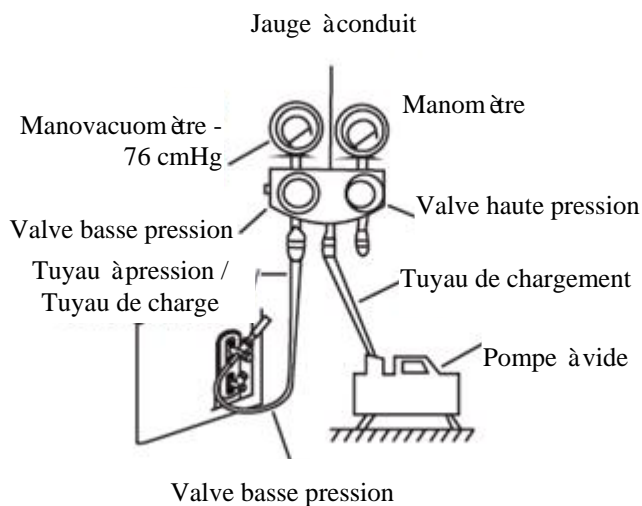

6. Fermez le côté basse pression de la jauge du collecteur et arrêtez la pompe à vide.
7. Attendez 5 minutes, puis vérifiez qu'il n'y a pas eu de changement dans la pression du système.

8. S'il y a un changement de pression du système, reportez-vous à la section Vérification des fuites de gaz pour savoir comment vérifier l'absence de fuites. S'il n'y a pas de changement de pression du système, dévissez le couvercle.
9. de la soupape à garniture (soupape haute pression). Insérez une clé hexagonale dans la vanne à garniture (soupape haute pression) et ouvrez la vanne en tournant la clé d'un quart de tour dans le sens inverse des aiguilles d'une montre. Écoutez le gaz sortir du système, puis fermez la soupape après 5 secondes.
10. Surveillez le manomètre pendant une minute pour vous assurer qu'il n'y a pas de changement de pression. Le manomètre doit indiquer une pression légèrement supérieure à la pression atmosphérique.
11. Retirez le tuyau de charge de l'orifice de service.

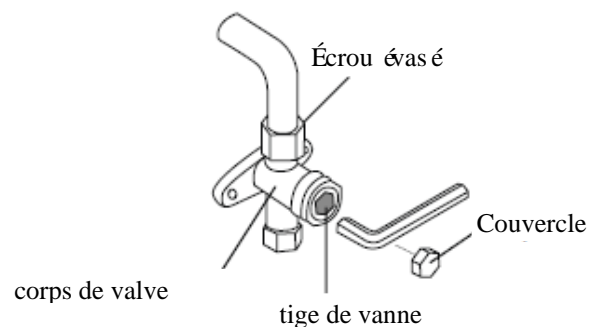

12. À l'aide d'une clé hexagonale, ouvrez complètement les vannes haute et basse pression.
13. Serrez à la main les couvercles des trois soupapes (orifice de service, haute pression, basse pression).

Vous pouvez le resserrer davantage à l'aide d'une clé dynamométrique si nécessaire.

⚠ OUVREZ DOUCEMENT LES TIGES DES VALVES

Pour ouvrir les tiges de la vanne, tournez la clé hexagonale jusqu'à ce qu'elle heurte le bouchon. N'essayez pas de forcer la vanne à s'ouvrir davantage.

Remarque sur l'ajout de réfrigérant

Certains systèmes nécessitent une charge supplémentaire en fonction de la longueur des conduites. La longueur standard de la conduite varie en fonction de la réglementation locale. Par exemple, en Amérique du Nord, la longueur standard de la conduite est de 7,5 m (25 po). Dans d'autres régions, la longueur standard de la conduite est de 5 m (16 po). Le réfrigérant doit être chargé à partir du port de service sur la vanne basse pression de l'unité extérieure. Le fluide frigorigène supplémentaire à charger peut être calculé à l'aide de la formule suivante :

	Diamètre du cøtéliquide		
	ø6,35(1/4 po)	ø9,52(3/8 po)	ø12,7(1/2 po)
R22 (tube à orifice dans l'unité intérieure) :	(Longueur totale de la conduite - longueur standard de la conduite) x 30g (0,32oZ)/m (pieds)	(Longueur totale de la conduite - longueur standard de la conduite) x 65g (0,69oZ)/m (pieds)	(Longueur totale de la conduite - longueur standard de la conduite) x 115g (1,23oZ)/m (pieds)
R22 (tube à orifice dans l'unité extérieure) :	(Longueur totale de la conduite - longueur standard de la conduite) x 15g (0,16oZ)/m (pieds)	(Longueur totale de la conduite - longueur standard de la conduite) x 30g (0,32oZ)/m (pieds)	(Longueur totale de la conduite - longueur standard de la conduite) x 60g (0,64oZ)/m (pieds)
R410A : (tube à orifice dans l'unité intérieure) :	(Longueur totale de la conduite - longueur standard de la conduite) x 30g (0,32oZ)/m (pieds)	(Longueur totale de la conduite - longueur standard de la conduite) x 65g (0,69oZ)/m (pieds)	(Longueur totale de la conduite - longueur standard de la conduite) x 115g (1,23oZ)/m (pieds)
R410A : (tube à orifice dans l'unité extérieure) :	(Longueur totale de la conduite - longueur standard de la conduite) x 15g (0,16oZ)/m (pieds)	(Longueur totale de la conduite - longueur standard de la conduite) x 30g (0,32oZ)/m (pieds)	(Longueur totale de la conduite - longueur standard de la conduite) x 65g (0,69oZ)/m (pieds)
R32 :	(Longueur totale de la conduite - longueur standard de la conduite) x 12g (0,13oZ)/m (pieds)	(Longueur totale de la conduite - longueur standard de la conduite) x 24g (0,26oZ)/m (pieds)	(Longueur totale de la conduite - longueur standard de la conduite) x 40g (0,42oZ)/m (pieds)

 **ATTENTION: NE PAS** m danger les types de réfrigérants.

Test de fonctionnement

Avant l'essai d'exécution

Un test doit être effectué après l'installation complète du système. Confirmez les points suivants avant d'effectuer le test :

- a) Les unités intérieures et extérieures sont correctement installées.
- b) Les conduites et les câbles sont correctement raccordés.
- c) Aucun obstacle à proximité de l'entrée et de la sortie de l'appareil pouvant entraîner de mauvaises performances ou un dysfonctionnement du produit.
- d) Le système de réfrigération ne fuit pas.
- e) Le système de drainage est sans entrave et s'écoule vers un endroit sûr.
- f) L'isolation thermique est correctement installée.
- g) Les fils de mise à la terre sont correctement connectés.
- h) La longueur de la conduite et la capacité supplémentaire de stockage du réfrigérant ont été enregistrées.
- i) La tension d'alimentation est la tension correcte pour le climatiseur.

ATTENTION

Le fait de ne pas effectuer le test de fonctionnement peut entraîner des dommages à l'appareil, des dommages matériels ou des blessures corporelles.

Instructions pour le test de fonctionnement

1. Ouvrez les vannes d'arrêt des liquides et des gaz.
2. Allumez l'interrupteur principal et laissez l'appareil se réchauffer.
3. Mettez le climatiseur en mode FROID.
4. Pour l'unité intérieure
 - a. Assurez-vous que la télécommande et ses boutons fonctionnent correctement.
 - b. Assurez-vous que les persiennes se déplacent correctement et qu'elles peuvent être changées à l'aide de la télécommande.
 - c. Vérifiez que la température de la pièce est correctement enregistrée.
 - d. Vérifiez que les indicateurs de la télécommande et le panneau d'affichage de l'unité intérieure fonctionnent correctement.
 - e. Assurez-vous que les boutons manuels de l'unité intérieure fonctionnent correctement.

- f. Vérifiez que le système de drainage n'est pas entravé et que la vidange se fait en douceur.
 - g. Assurez-vous qu'il n'y a pas de vibration ou de bruit anormal pendant le fonctionnement.
5. Pour l'unité extérieure
 - a. Vérifiez si le système de réfrigération fuit.
 - b. Assurez-vous qu'il n'y a pas de vibration ou de bruit anormal pendant le fonctionnement.
 - c. Assurez-vous que le vent, le bruit et l'eau générés par l'appareil ne dérangent pas vos voisins et ne constituent pas un danger pour la sécurité.
 6. Test de drainage
 - a. Veillez à ce que le tuyau d'évacuation s'écoule sans problème. Les nouveaux bâtiments doivent effectuer ce test avant de terminer le plafond.
 - b. Retirez le couvercle du test. Ajoutez 2 000 ml d'eau dans le réservoir par le tube attaché.
 - c. Allumez l'interrupteur principal et faites fonctionner le climatiseur en mode FROID.
 - d. Écoutez le bruit de la pompe de vidange pour voir si elle fait des bruits inhabituels.
 - e. Vérifiez que l'eau est bien évacuée. Selon le tuyau de vidange, il peut s'écouler jusqu'à une minute avant que l'appareil ne commence à se vider.
 - f. Assurez-vous qu'il n'y a pas de fuites dans les conduites.
 - g. Arrêtez le climatiseur. Coupez l'interrupteur principal et réinstallez le couvercle de test.

REMARQUE : Si l'appareil fonctionne mal ou ne fonctionne pas selon vos attentes, veuillez vous référer à la section Dépannage du manuel d'utilisation avant d'appeler le service clientèle.

La conception et les spécifications sont susceptibles d'être modifiées sans préavis pour améliorer le produit. Consultez l'agence commerciale ou le fabricant pour plus de détails. Toute mise à jour du manuel sera téléchargée sur le site web du service, veuillez vérifier la version la plus récente.

ADMIRA PLUS

HTW-CF-052ADM2R32 | HTW-CF-071ADM2R32 | HTW-CF-105ADM2R32 | HTW-CF-140ADM2R3
HTW-CFT3-140ADM2R32 | HTW-CFT3-160ADM2R32 | HTW-CF-120ADM2R32 | HTW-CF-090ADM2R32



PORTUGUÊS

Manual de usuário e instalação. Chão-Tecto

Índice

Cuidados de Segurança	04
------------------------------------	-----------

Manual do Proprietário

Especificações e Recursos da Unidade	09
---	-----------

1. Tela da unidade interna.....	09
---------------------------------	----

2. Temperatura de operação	11
----------------------------------	----

3. Outros recursos	12
--------------------------	----

Cuidado e Manutenção	13
-----------------------------------	-----------

Solução de Problemas.....	15
----------------------------------	-----------

Manual de Instalação

Acessórios.....	18
Resumo da Instalação.....	19
Peças da Unidade	20
Instalação da Unidade Interna.....	21
1. Selecionar local de instalação.....	21
2. Unidade interna suspensa	23
3. Perfurar um buraco na parede para tubulação de conexão	25
4. Conectar a mangueira de drenagem	25
Instalação da Unidade Externa.....	26
1. Selecionar local de instalação.....	26
2. Instalar a articulação da drenagem	27
3. Fixação da unidade externa.....	27
Conexão da Tubulação do Líquido Refrigerante	29
A. Nota sobre o Comprimento do Tubo	29
B. Instruções de Conexão –Tubulação do Líquido Refrigerante.....	30
1. Cano de corte	30
2. Remover rebarbas	30
3. Terminais flangeados dos canos	30
4. Tubos de conexão.....	31
Cabeamento	32
1. Cabeamento da Unidade Externa	33
2. Cabeamento da Unidade Interna	34
Evacuação do ar	37
1. Instruções de Evacuação	37
2. Nota sobre Adicionar Líquido Refrigerante.....	38
Teste.....	39

Cuidados de Segurança

Leia os Cuidados de Segurança Antes da Instalação e Operação

Instalação incorreta por ignorar as instruções pode causar danos ou ferimentos graves.

A gravidade dos danos e ferimentos potenciais é classificada como **AVISO** ou **CUIDADO**.



AVISO

Este símbolo indica a possibilidade de ferimentos pessoais ou morte.



CUIDADO

Este símbolo indica a possibilidade de danos à propriedade ou consequências graves.



AVISO

Este aparelho pode ser usado por crianças a partir de 8 anos e pessoas com capacidades físicas, sensoriais ou mentais reduzidas ou falta de experiência e conhecimento, caso tenham supervisão ou orientação a respeito do uso do aparelho de modo seguro e compreendam os riscos envolvidos. Crianças não devem brincar com o aparelho. A limpeza e manutenção do usuário não devem ser realizadas por crianças sem supervisão (Países da União Europeia)

Este aparelho não se destina ao uso por pessoas (incluindo crianças) com capacidades físicas, sensoriais ou mentais reduzidas ou falta de experiência e conhecimento, a não ser que recebam supervisão ou orientação a respeito do uso do aparelho por uma pessoa responsável por sua segurança. Crianças devem ser supervisionadas para garantir que não brinquem com o aparelho.



AVISOS SOBRE O USO DO PRODUTO

- Caso ocorra uma situação fora do normal (como um cheiro de queimado), desligue imediatamente a unidade e desconecte a alimentação. Ligue para o seu revendedor para receber instruções a fim de evitar choque elétrico, incêndio ou ferimentos.
- **Não** coloque os dedos, hastes ou outros objetos na entrada ou saída de ar. Isso pode causar ferimentos, logo que as pás podem estar rodando a altas velocidades.
- **Não** use sprays inflamáveis, como spray de cabelo, laquê ou tinta, próximos à unidade. Isso pode causar incêndio ou combustão.
- **Não** opere o ar-condicionado em locais próximos ou no entorno de gases combustíveis. Pode-se acumular gás liberado em torno da unidade e causar uma explosão.
- **Não** opere o seu ar-condicionado em salas úmidas, como banheiros ou lavanderias. Excesso de exposição à água pode causar curto-circuito nos componentes elétricos.
- **Não** exponha o seu corpo diretamente ao ar resfriado por um período prolongado.
- **Não** deixe crianças brincarem com o ar-condicionado. Crianças devem ser supervisionadas perto da unidade a todo momento.
- Se o ar-condicionado for usado junto com queimadores ou outros dispositivos de aquecimento, ventile bem o ambiente a fim de evitar deficiência de oxigênio.
- Em alguns ambientes funcionais, como cozinhas, sala de servidores etc., é altamente recomendável o uso de unidades ar-condicionado especialmente projetadas.

AVISO DE LIMPEZA E MANUTENÇÃO

- Desligue o dispositivo e desconecte a alimentação antes da limpeza. A não observância em fazê-lo pode causar choque elétrico.
- **Não** limpe o ar-condicionado com quantidades excessivas de água.
- **Não** limpe o ar-condicionado com agentes de limpeza combustíveis. Agentes de limpeza combustíveis podem causar incêndio ou deformação.



CUIDADO

- Desligue o ar-condicionado e desconecte a alimentação caso não vá utilizá-lo por muito tempo.
- Desligue e desconecte a unidade durante tempestades.
- Certifique-se de que a condensação de água pode ser drenada livremente da unidade.
- **Não** opere o ar-condicionado com as mãos molhadas. Isso pode causar choque elétrico.
- **Não** use o dispositivo para qualquer outro fim que não o pretendido
- **Não** suba ou coloque objetos sobre a unidade externa.
- **Não** deixe o ar-condicionado ser operado por muito tempo com portas ou janelas abertas ou no caso da unidade estar muito alta.



AVISOS ELÉTRICOS

- Use somente o cabo de alimentação especificado. Se o cabo de alimentação estiver danificado, deve ser trocado pelo fabricante, seu agente de manutenção ou pessoal similarmente qualificado a fim de evitar riscos.
- Mantenha o plugue da tomada limpo. Remova qualquer poeira ou sujeira acumulada sobre ou em torno do plugue da tomada. Plugues sujos podem causar incêndio ou choque elétrico.
- **Não** puxe o cabo de alimentação para desconectar a unidade. Segure o plugue com firmeza e puxe-o da tomada. Puxar diretamente pelo cabo pode danificá-lo, o que pode causar um incêndio ou choque elétrico.
- **Não** modifique o comprimento do cabo da fonte de alimentação ou use uma extensão para alimentar a unidade.
- **Não** compartilhe a tomada elétrica com outros dispositivos. Alimentação inadequada ou insuficiente pode causar incêndio ou choque elétrico.
- O produto deve ser aterrado corretamente no momento da instalação ou pode ocorrer choque elétrico.
- Para todos os trabalhos elétricos, siga todas as normas e regulamentos locais e nacionais e o Manual de Instalação. Conecte os cabos com firmeza e prenda-os com segurança a fim de evitar que forças externas danifiquem o terminal. Conexões elétricas incorretas podem superaquecer e causar incêndio, além de causarem choques. Todas as conexões elétricas devem ser feitas de acordo com o Diagrama de Conexão Elétrica localizado nos painéis das unidades interna e externa.
- Toda a fiação deve ser disposta corretamente a fim de garantir que a o painel de comando possa ser corretamente fechado. Se a tampa do painel de comando não for fechada corretamente, pode ocorrer corrosão e fazer com que os pontos de conexão no terminal aqueçam-se, peguem fogo ou causem choques elétricos.
- Caso conecte a alimentação à fiação fixa, deve-se incorporar na fiação fixa, de acordo com as regras de cabeamento, um seccionador universal com pelo menos 3mm de distância entre todos os polos, e possuir uma corrente de descarga que possa ultrapassar 10mA, o disjuntor diferencial (DR) que possua uma corrente de operação residual nominal que não ultrapasse 30mA e desconexão.

OBSERVE AS ESPECIFICAÇÕES DO FUSÍVEL

A placa de circuito (PCB) do ar-condicionado é projetada com um fusível que oferece proteção contra excesso de corrente. As especificações do fusível estão impressas na placa de circuito, como, por exemplo: T5A/250VAC, T10A/250VAC, T20A/250VAC, T30A/250VAC etc.

NOTA: Para as unidades com líquido refrigerante R32 ou R290, pode-se usar somente o fusível de cerâmica à prova de explosão.



AVISOS PARA A INSTALAÇÃO DO PRODUTO

1. A instalação deve ser realizada por um revendedor ou especialista autorizado. Instalação defeituosa pode causar vazamento de água, choque elétrico ou incêndio.
2. A instalação deve ser realizada de acordo com as instruções de instalação. Instalação incorreta pode causar vazamento de água, choque elétrico ou incêndio.
(Na América do Norte, a instalação deve ser realizada de acordo com o requisito da NEC e CEC, somente por pessoal autorizado.)
3. Entre em contato com um técnico de manutenção autorizado para reparos ou manutenção desta unidade. Este dispositivo deve ser instalado de acordo com os regulamentos de cabeamento nacionais.
4. Use somente os acessórios, peças e peças especificadas inclusas para a instalação. Usar peças que não sejam padrão pode causar vazamento de água, choque elétrico, incêndio e pode causar falhas na unidade.
5. Instale a unidade em um local firme que possa suportar o peso da unidade. Caso o local escolhido não suporte o peso da unidade ou a instalação não é feita corretamente, a unidade pode cair e causar danos e ferimentos graves.
6. Instale a tubulação de drenagem de acordo com as instruções deste manual. Drenagem incorreta pode causar danos causados pela água em sua residência e propriedade.
7. Para unidades que possuam um aquecedor elétrico auxiliar, **não** instale a unidade dentro de 1 metro (3 pés) de qualquer material combustível.
8. **Não** instale a unidade em um local em que fique exposta a vazamentos de gás combustível. Pode ocorrer incêndio no caso de gás combustível acumular-se em torno da unidade.
9. Não ligue a alimentação até que todo o trabalho tenha sido concluído.
10. Ao mover ou mudar o ar-condicionado de lugar, consulte técnicos de manutenção experientes para realizarem a desconexão e reinstalação da unidade.
11. Como instalar o aparelho no suporte, leia as informações sobre os detalhes nas seções “instalação da unidade interna” e “instalação da unidade externa”.

Nota sobre Gases Fluorados (Não aplicável à unidade usa Líquido Refrigerante R290)

1. Esta unidade de ar-condicionado contém gases de efeito estufa fluorados. Para informações específicas sobre o tipo de gás e quantidade, consulte a etiqueta relevante na própria unidade ou no “Manual do Proprietário - Ficha do Produto” dentro da embalagem da unidade externa. (Somente produtos da União Europeia).
2. Instalação, manutenção, serviços e reparos desta unidade devem ser realizados por um técnico certificado.
3. A desinstalação e reciclagem do produto deve ser realizada por um técnico certificado.
4. Para equipamentos que contenham gases do efeito estufa fluorados em quantidades de 5 toneladas de CO₂ equivalente ou mais, mas inferiores a 50 toneladas de CO₂ equivalente. Se o sistema possuir um sistema de detecção de vazamentos instalado, deve-se verificar por vazamentos a cada 24 meses pelo menos.
5. Ao verificar-se vazamentos na unidade, é altamente recomendável manter um registro correto de todas as verificações.

**AVISO ao Usar Líquido Refrigerante R32/R290**

- Ao empregar-se líquido refrigerante inflamável, o aparelho deve ser armazenado em uma área bem ventilada, onde o tamanho do ambiente corresponda com a área do ambiente especificada para operação.

Para os modelos com líquido refrigerante R32:

O dispositivo deve ser instalado, operado e armazenado em um ambiente com uma área de piso superior a $X \text{ m}^2$. O dispositivo não deve ser instalado em um espaço sem ventilação, caso esse espaço seja inferior a $X \text{ m}^2$.

(Veja o formulário a seguir).

Modelo (Btu/h)	Quantidade de líquido refrigerante a ser carregada (kg)	altura máxima de instalação (m)	Área mínima do local (m ²)
<30000	<2,048	1,8m	4
<30000	<2,048	0,6m	35
30000-48000	2,048-3,0	1,8m	8
30000-48000	2,048-3,0	0,6m	80
>48000	>3,0	1,8m	9
>48000	>3,0	0,6m	80

- Conectores mecânicos reutilizáveis e articulações flangeadas não são permitidos em ambientes internos. (Requisitos Padrão EN).
- Conectores mecânicos usados em ambientes internos não devem possuir uma taxa maior do que 3g/ano a 25% da pressão máxima permitida. Quando conectores mecânicos são reutilizados em ambientes internos, as peças de vedação devem ser renovadas. Quando articulações flangeadas são reutilizadas em ambientes internos, a peça flangeada deve ser produzida novamente. (Requisitos Padrão UL).
- Quando conectores mecânicos são reutilizados em ambientes internos, as peças de vedação devem ser renovadas. Quando articulações flangeadas são reutilizadas em ambientes internos, a peça flangeada deve ser produzida novamente. (Requisitos Padrão IEC).
- Conectores mecânicos usados internamente devem cumprir com o ISO 14903.

Orientação Europeia Para Descarte

Esta marcação mostrada no produto ou em sua literatura indica que o descarte elétrico e o equipamento elétrico não devem ser misturados com o lixo doméstico geral.



Descarte Correto Deste Produto
(Resíduos de Equipamentos Eletroeletrônicos)

Este dispositivo contém líquido refrigerante e outros materiais potencialmente perigosos. Ao descartar este dispositivo, a lei exige coleta e tratamento especial. **Não** descarte este produto como lixo doméstico ou resíduos municipais diversos).

Você tem as seguintes opções ao descartar este dispositivo:

- Descarte o aparelho nas instalações municipais designadas para coleta de resíduos eletrônicos.
- Ao comprar um aparelho novo, o revendedor recolhe o aparelho antigo sem custos.
- O fabricante recolhe o aparelho antigo sem custos.
- Venda o aparelho para sucateiros certificados.

Aviso especial

O descarte deste aparelho na floresta ou em outros ambientes naturais coloca em risco a sua saúde, além de ser prejudicial ao meio-ambiente. Substâncias perigosas podem vazarem para águas subterrâneas e entrar na cadeia alimentar.

Especificações e Recursos da Unidade

Tela da unidade interna

NOTA: Modelos diferentes possuem diferentes painéis de exibição. Nem todos os indicadores descritos abaixo estão disponíveis para o ar-condicionado que você comprou. Verifique o painel de exibição interno da unidade que você comprou. As ilustrações deste manual são para fins explicativos. O formato real de sua unidade interna pode ser ligeiramente diferente. O que vale é o formato real. Este painel de exibição da unidade interna pode ser usado para operar a unidade no caso do controle remoto ter-se extraviado ou estar sem bateria.

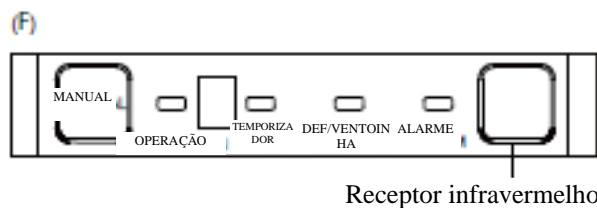
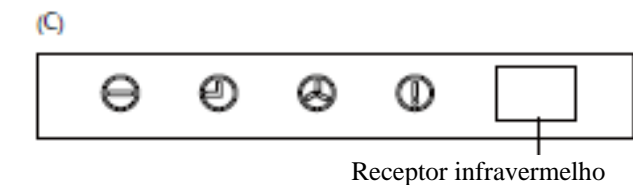
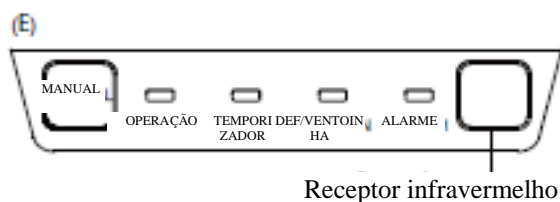
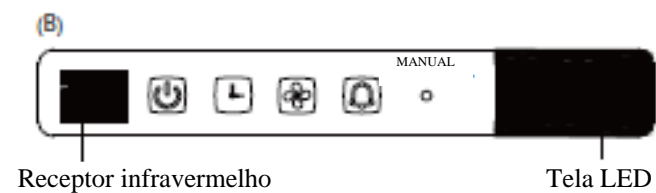
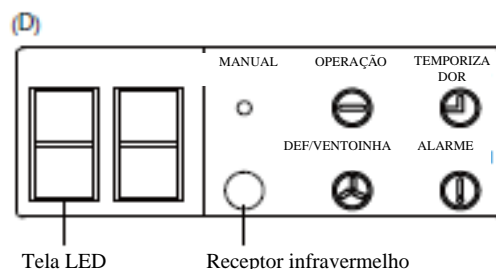
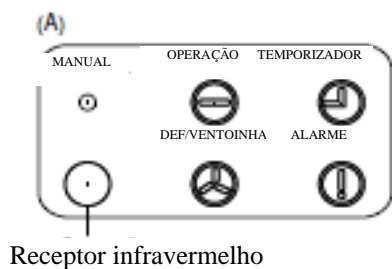
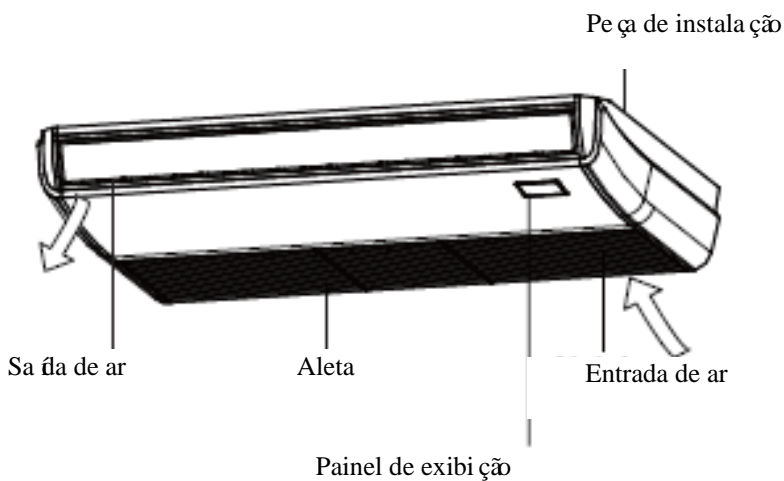

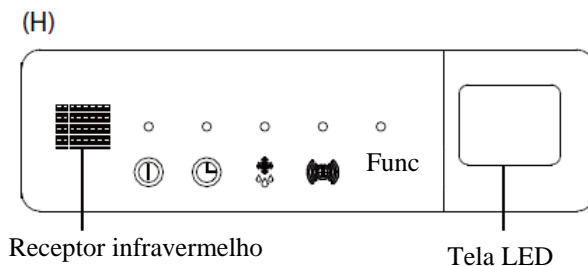
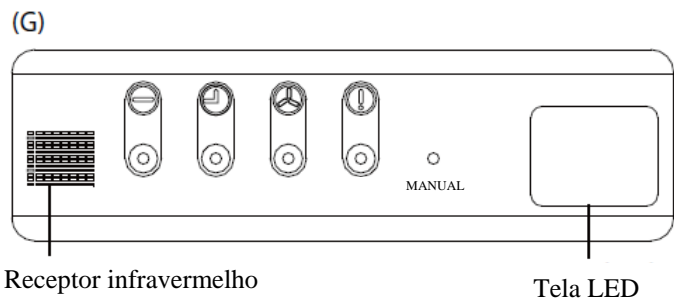

- Botão MANUAL:** Este botão seleciona o modo na seguinte ordem: AUTO, REFRIGERAÇÃO FORÇADA, DESLIGAR.
 - Modo de REFRIGERAÇÃO FORÇADA:** No modo de REFRIGERAÇÃO FORÇADA, a luz de operação pisca. O sistema liga o AUTOMÁTICO depois de ter resfriado com uma alta velocidade de vento por 30 minutos. O controle remoto é desativado durante esta operação.
 - Modo DESLIGAR:** A unidade desliga.

- Indicador de operação:**

	OPERAÇÃO						
					OPERAÇÃO		
- Indicador do temporizador:**

	TEMPORIZADOR						
					TEMPORIZADOR		
- Indicador PRE-DEF: (pré-aquecimento/descongelamento)**

	DEF/VENTOINHA						
					DEF/VENTOINHA		
- Indicador do alarme:**

	ALARME						
					ALARME		
- Botão Func:**

	Func						

Temperatura de operação

Quando seu ar-condicionado for usado fora dos intervalos de temperatura a seguir, alguns recursos de proteção de segurança podem ativar-se e fazerem com que a unidade se desative.

Tipo de Inversor Split

	Modo REFRIGERAR	Modo AQUECIMENTO	Modo SECAR	PARA UNIDADES EXTERNAS COM AQUECEDOR ELÉTRICO AUXILIAR Quando a temperatura externa estiver abaixo de 0 °C (32 °F), recomendamos enfaticamente a manter a unidade conectada a todo momento para garantir um bom desempenho contínuo.
Temperatura Ambiente	17 °C - 32 °C (62 °F - 90 °F)	0 °C - 30 °C (32 °F - 86 °F)	10 °C - 32 °C (50 °F - 90 °F)	
Temperatura Externa	0 °C - 50 °C (32 °F - 122 °F)	-15 °C - 24 °C (5 °F - 75 °F)	0 °C - 50 °C (32 °F - 122 °F)	
	-15 °C - 50 °C (5 °F - 122 °F) (Para modelos com sistemas de refrigeração de baixa temperatura.)			
	0 °C - 52 °C (32 °F - 126 °F) (Para modelos tropicais especiais)		0 °C - 52 °C (32 °F - 126 °F) (Para modelos tropicais especiais)	

Tipo com velocidade fixa

	Modo REFRIGERAR	Modo AQUECIMENTO	Modo SECAR
Temperatura Ambiente	17 °C-32 °C (62 °F-90 °F)	0 °C-30 °C (32 °F-86 °F)	10 °C-32 °C (50 °F-90 °F)
Temperatura Externa	18 °C-43 °C (64 °F-109 °F)	-7 °C-24 °C (19 °F-75 °F)	11 °C-43 °C (52 °F-109 °F)
	-7 °C-43 °C (19 °F-109 °F) (Para modelos com sistemas de refrigeração de baixa temperatura.)		18 °C-43 °C (64 °F-109 °F)
	18 °C-52 °C (64 °F-126 °F) (Para modelos tropicais especiais)		18 °C-52 °C (64 °F-126 °F) (Para modelos tropicais especiais)

NOTA: Umidade ambiente relativa inferior a 80%. Caso o ar-condicionado opere com excesso em relação a esta figura, a superfície do ar-condicionado pode atrair condensação. Defina a aleta vertical do fluxo de ar em seu ângulo máximo (verticalmente em relação ao solo) e defina o modo ventilação como ALTO.

A fim de otimizar ainda mais o desempenho de sua unidade, faça o seguinte:

- Mantenha portas e janelas fechadas.
- Limite o uso de energia usando as funções TEMPORIZADOR LIGADO e TEMPORIZADOR DESLIGADO.
- Não bloqueie as entradas e saídas de ar.
- Inspecione e limpe os filtros de ar com regularidade.

Outros recursos

Configuração Padrão

Quando o ar-condicionado reinicia depois de uma falha de energia, ele retorna às configurações de fábrica (Modo AUTOMÁTICO, ventilação AUTOMÁTICA, 24 °C (76 °F)). Isso pode causar inconsistências no controle remoto e no painel da unidade. Use o seu controle remoto para atualizar o status.

Reinício Automático (alguns modelos)

No caso de falha de energia, o sistema para imediatamente. Ao retornar a energia, a luz de operação na unidade interna piscará. Para reiniciar a unidade, pressione o botão **LIGAR/DESLIGAR** no controle remoto. Se o sistema possuir uma função de reinício automático, a unidade reinicia usando as mesmas definições.

Função de Memória do Ângulo da Aleta (alguns modelos)

Alguns modelos são projetados com uma função de memória do ângulo da aleta. Quando a unidade reinicia depois de uma falha de energia, o ângulo das aletas horizontais volta automaticamente à posição anterior. O ângulo da aleta horizontal não deve ser definido muito baixo, logo que se pode formar condensação e pingar dentro da máquina. Para redefinir a aleta, pressione o botão manual, o que redefine as configurações da aleta horizontal.

Sistema de Detecção de Vazamento de Líquido Refrigerante (alguns modelos)

A unidade interna exibe automaticamente “EC” ou “EL0C” ou pisca os LEDs (depende do modelo) ao detectar vazamento de líquido refrigerante.

Cuidado e Manutenção

Limpar Sua Unidade Interna



ANTES DE LIMPAR OU REALIZAR A MANUTENÇÃO

SEMPRE DESLIGUE O SEU SISTEMA DE AR-CONDICIONADO E DESCONECTE SUA FONTE DE ALIMENTAÇÃO ANTES DE LIMPAR OU REALIZAR A MANUTENÇÃO.



CUIDADO

Use somente um pano macio e seco para limpar a unidade.

Se a unidade estiver tecnicamente suja, você pode usar um pano umedecido com água quente para limpá-lo.

- **Não** use produtos químicos ou panos quimicamente tratados para limpar a unidade.
- **Não** use benzina, diluente, polidor em pó ou outros solventes para limpar a unidade. Eles podem fazer com que a superfície plástica rache ou se deforme.
- **Não** use água mais quente do que 40 °C (104 °F) para limpar o painel dianteiro. Isso pode fazer com que o painel se deforme ou perca sua cor.

Limpar Seu Filtro de Ar

Um ar-condicionado entupido pode reduzir a eficiência de refrigeração de sua unidade, além de também ser ruim para sua saúde. Certifique-se de limpar o filtro uma vez a cada duas semanas.



AVISO: NÃO RETIRE OU LIMPE O FILTRO SOZINHO

Retirar e limpar o filtro pode ser perigoso. A retirada e manutenção devem ser realizadas por um técnico certificado.

1. Abra a entrada de ar com uma chave de fenda ou ferramenta semelhante. Desanexe a grelha da unidade principalmente segurando a grelha a um ângulo de 45°, levantando-a ligeiramente e, em seguida, puxe a grelha.
2. Retire o filtro de ar. (aplicável somente a aparelhos de ar-condicionado de 3,2~10,5KW).

3. Puxe o filtro de ar diretamente da entrada de ar como indicado (aplicável somente aos aparelhos de ar-condicionado de 14~16KW).
4. Retire o filtro de ar.
5. Limpe o filtro de ar aspirando a superfície ou lavando-a em água quente com detergente neutro.
6. Lave o filtro com água limpa e deixe-o secar naturalmente. **NÃO** deixe o filtro secar no sol.
7. Reinstale o filtro.

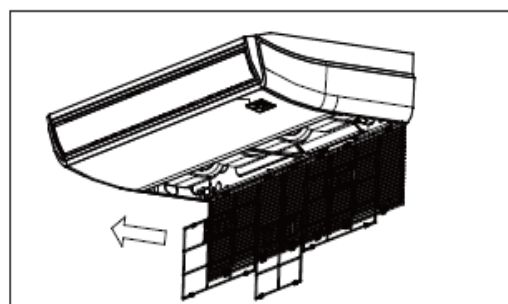
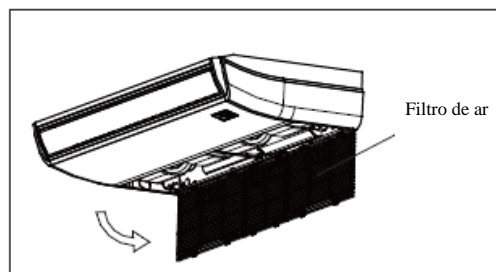
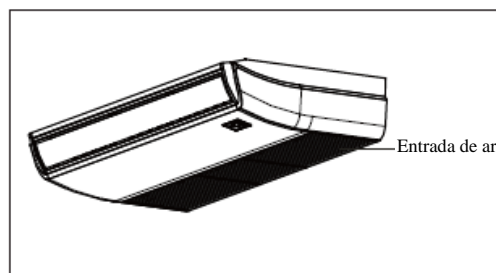

Se usar água, o lado de entrada deve estar voltado para baixo e longe do jato d'água.



Se usar um aspirador de pó, o lado de entrada deve estar voltado para o aspirador.

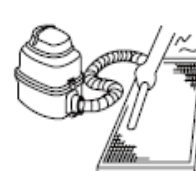



CUIDADO

- Antes de trocar ou limpar o filtro, desligue a unidade e desconecte sua fonte de alimentação.
- Ao retirar o filtro, não toque nas peças de metal da unidade. As extremidades afiadas de metal podem cortá-lo.
- Não use água para limpar a parte interna da unidade interna. Isso pode destruir o isolamento e causar choque elétrico.
- Não exponha o filtro à luz direta do sol ao secá-lo. Isso pode encolher o filtro.



CUIDADO

- Qualquer limpeza ou manutenção da unidade externa deve ser realizada por um revendedor autorizado ou um provedor de serviços licenciado.
- Qualquer reparo da unidade deve ser realizado por um revendedor autorizado ou um provedor de serviços licenciado.

Manutenção - Longos Períodos Sem Uso

Se planeja não usar o seu ar-condicionado por um período longo de tempo, faça o seguinte:

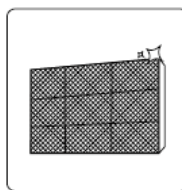

Limpe todos os filtros



Desligue a função VENTILAÇÃO até que a unidade seque completamente



Desligue a unidade e desconecte a alimentação

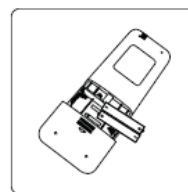

Retire as pilhas do controle remoto

Manutenção - Inspeção Pré-Estação

Após longos períodos sem uso ou antes de períodos de uso frequente, faça o seguinte:

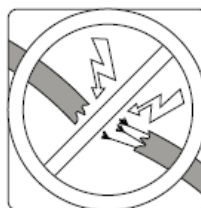

Verificar fios danificados

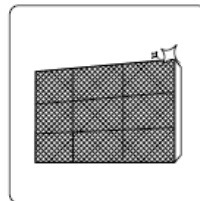

Limpe todos os filtros



Verificar vazamentos

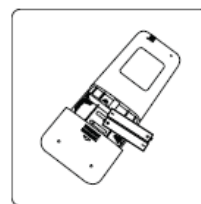

Trocar pilhas



Certificar-se de que nada esteja bloqueando as entradas e saídas de ar

Solução de Problemas

CUIDADOS DE SEGURANÇA

Caso ocorra alguma das situações a seguir, desligue imediatamente a sua unidade!

- O cabo de alimentação está danificado ou anormalmente quente
- Sente cheiro de queimado
- A unidade emite barulhos ou sons fora do normal
- Um fusível de energia queimou ou o disjuntor desliga com frequência
- Água ou outros objetos caem dentro ou fora da unidade

NÃO TENHA TENTADO CONSERTAR SOZINHO! ENTRE IMEDIATAMENTE EM CONTATO COM UM PROVEDOR DE SERVIÇOS AUTORIZADO!

Problemas Comuns

Os problemas a seguir não são falhas e, na maioria das situações, não precisam de reparos.

Problema	Causas Possíveis
A unidade não liga quando se pressiona o botão LIGAR/DESLIGAR	A Unidade possui um recurso de proteção de 3 minutos que evita a sobrecarga da unidade. A unidade não pode ser reiniciada dentro de três minutos depois de ter sido desligada.
	Modelos de Refrigeração e Aquecimento: Se a luz de operação e os indicadores PRE-DEF (pré-aquecimento/descongelamento) estiverem acesos, a temperatura externa está muito fria e a ventilação antifrio da unidade é ativada a fim de descongelar a unidade.
	Nos Modelos Somente Refrigeração: Se o indicador SÓ VENTILAÇÃO estiver aceso, a temperatura externa está muito fria e a proteção anticongelamento da unidade é ativada a fim de descongelar a unidade.
A unidade muda do modo REFRIGERAR/AQUECER para o modo VENTILAÇÃO	A unidade pode mudar sua configuração a fim de evitar a formação de congelamento na unidade. Uma vez que a temperatura aumente, a unidade começa a operar novamente no modo anteriormente selecionado.
	A temperatura definida foi alcançada, nesse ponto, a unidade desliga o compressor. A unidade continua a operar quando a temperatura flutua novamente.
A unidade interna emite uma névoa branca	Em regiões úmidas, uma grande diferença de temperatura entre o ar ambiente e o ar condicionado pode criar uma névoa branca.
As unidades interna e externa emitem névoas brancas	Quando a unidade reinicia no modo AQUECIMENTO depois do descongelamento, a névoa branca pode ser emitida devido à umidade gerada do processo de descongelamento.
A unidade interna faz barulho	Um som de passagem de ar ocorre quando a aleta redefine sua posição.
	Um som de rangido é ouvido quando o sistema é DESLIGADO no modo REFRIGERAR. O ruído também é ouvido quando a bomba de drenagem (opcional) está em operação.
	Um som de rangido pode ocorrer depois da execução da unidade no modo AQUECIMENTO devido à expansão e contração das peças plásticas da unidade.
As unidades externa e interna fazem barulho	Baixo som sibilante durante a operação: Isso é normal e causado pelo gás refrigerante fluindo através das unidades interna e externa.
	Baixo som sibilante quando o sistema inicia, acabou de parar ou durante o descongelamento: Esse ruído é normal e causado pelo gás refrigerante parando ou mudando de direção.
	Som de rangido: Expansão e contração normal das peças plásticas e de metal causadas pelas mudanças de temperatura durante a operação podem causar rangidos.

Problema	Causas Possíveis
A unidade externa faz barulho	A unidade faz diferentes sons com base no seu modo atual de operação.
Poeira é emitida da unidade externa e da interna	A unidade pode acumular poeira durante longos períodos fora de uso, que será emitida quando a unidade for ligada. Isso pode ser reduzido ao cobrir a unidade durante longos períodos de inatividade.
A unidade emite um cheiro ruim	A unidade pode absorver cheiros do ambiente (como mobília, alimentos, cigarros etc.) que serão emitidos durante as operações. Os filtros da unidade ficam mofados e devem ser limpos.
O ventilador da unidade externa não funciona	Durante a operação, a velocidade do ventilador é controlada para otimizar a operação do produto.

NOTA: Caso o problema persista, entre em contato com o revendedor local ou sua central de atendimento ao cliente mais próxima.
Forneça-lhes uma descrição detalhada dos problemas da unidade, bem como o número do seu modelo.

Solução de Problemas

Quando ocorrerem problemas, verifique os seguintes pontos antes de entrar em contato com uma empresa de reparos.











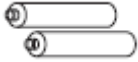

Problema	Causas Possíveis	Solução
Baixo Desempenho de Refrigeração	A temperatura definida pode ser maior do que a temperatura ambiente	Reduza a temperatura definida
	O trocador de calor da unidade externa e da interna está sujo	Limpe o trocador de calor afetado
	O filtro de ar está sujo	Retire o filtro e limpe-o de acordo com as instruções
	A entrada ou saída de ar das unidades está bloqueada	Desligue a unidade, retire a obstrução e ligue-a novamente
	Portas e janelas abertas	Certifique-se de que todas as portas e janelas estejam fechadas durante a operação da unidade
	Calor excessivo gerado pela luz do sol	Feche janelas e cortinas durante os períodos de muito calor ou sol forte
	Muitas fontes de calor no ambiente (pessoas, computadores, eletrônicos etc.)	Reduza a quantidade das fontes de calor
	Baixo líquido refrigerante devido a vazamentos ou uso prolongado	Verifique se há vazamentos, faça a vedação se necessário e complete o líquido refrigerante

Problema	Causas Possíveis	Solução
A unidade não está funcionando	Falha de energia	Aguarde a energia ser restaurada
	A energia está desligada	Ligue a energia
	O fusível está queimado	Substitua o fusível
	As pilhas do controle remoto acabaram	Trocar pilhas
	A proteção de 3 minutos da unidade foi ativada	Aguarde três minutos depois de reiniciar a unidade
	Temporizador ativado	Desligue o temporizador
A unidade inicia e para com frequência	Há excesso ou falta de líquido refrigerante no sistema	Verifique se há vazamentos e recarregue o sistema com líquido refrigerante.
	Gás incompressível ou umidade dentro do sistema.	Evacue e recarregue o sistema com líquido refrigerante
	Circuito do sistema bloqueado	Determine qual circuito está bloqueado e troque a peça defeituosa do equipamento
	O compressor está quebrado	Troque o compressor
	A tensão está muito alta ou muito baixa	Instale um manostato para regular a tensão
Baixo desempenho de aquecimento	A temperatura externa está extremamente baixa	Use um dispositivo de aquecimento auxiliar
	Entrada de ar frio pelas portas e janelas	Certifique-se de que todas as portas e janelas estejam fechadas durante o uso
	Baixo líquido refrigerante devido a vazamentos ou uso prolongado	Verifique se há vazamentos, refaça a vedação se necessário e complete o líquido refrigerante
As luzes indicadoras continuam piscando	A unidade pode parar a operação ou continuar a execução com segurança. Se as luzes indicadoras continuam a piscar ou aparecerem códigos de erro, aguarde cerca de 10 minutos. O problema pode se resolver sozinho.	
Aparecem códigos de erro e começam com letras, como as seguintes, na janela de exibição da unidade interna:	<p>Caso contrário, desconecte a energia e conecte-a novamente. Ligue a unidade.</p> <p>Caso o problema persista, desconecte a energia e entre em contato com a central de atendimento ao cliente mais próxima.</p>	
<ul style="list-style-type: none"> • E(x), P(x), F(x) • EH(xx), EL(xx), EC(xx) • PH(xx), PL(xx), PC(xx) 		

NOTA: Caso seu problema persista depois de realizar as verificações e diagnósticos acima, desligue imediatamente sua unidade e entre em contato com uma central de manutenção autorizada.

Acessórios

O sistema de ar-condicionado acompanha os seguintes acessórios. Use todas as peças de instalação e acessórios para instalar o ar-condicionado. A instalação incorreta pode resultar em vazamento de água, choque elétrico e incêndio, ou causar falhas no equipamento. Itens não incluídos no ar-condicionado devem ser comprados separadamente.

Nome dos Acessórios	Qtd. (pç)	Formato	Nome dos Acessórios	Qtd. (pç)	Formato
Manual	2~4		Controle remoto (alguns modelos)	1	
Revestimento à prova de som/isolamento (alguns modelos)	1		Pilhas (alguns modelos)	2	
Revestimento do cano de sa-íla (alguns modelos)	1		Suporte do controle remoto (alguns modelos)	1	
Fecho do cano de sa-íla (alguns modelos)	1		Parafuso de fixação para o suporte do controle remoto (alguns modelos)	2	
Articulação da drenagem (alguns modelos)	1		Anel magnético (enrole os fios elétricos S1 e S2 (P & Q & E) em torno do anel magnético duas vezes) (alguns modelos)	1	 S1&S2(P&Q&E)
Anel de vedação (alguns modelos)	1		Anel magnético (Engate-o no cabo de conexão entre a unidade interna e a unidade externa após a instalação.) (alguns modelos)	Varia por modelo	
Porca de cobre	2		Placa de instalação do conduto (alguns modelos)	1	

Nome	Formato	Quantidade (PC)	
Montagem do cano de conexão	Lado do líquido	Φ6,35(1/4 pol)	Peças que deve comprar separadamente. Consulte o revendedor sobre o tamanho adequado do cano da unidade que adquiriu.
		Φ9,52(3/8 pol)	
		Φ12,7(1/2 pol)	
	Lado do gás	Φ9,52(3/8 pol)	
		Φ12,7(1/2 pol)	
		Φ16(5/8 pol)	
		Φ19(3/4 pol)	
		Φ22(7/8 pol)	

Resumo da Instalação

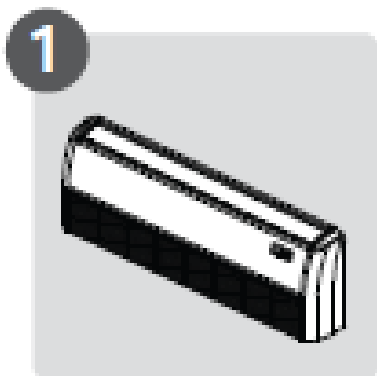

1 Instalar a unidade interna

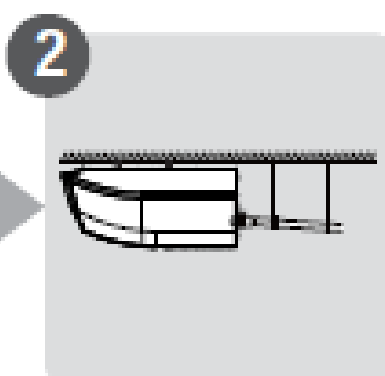

2 Instalar a canalização

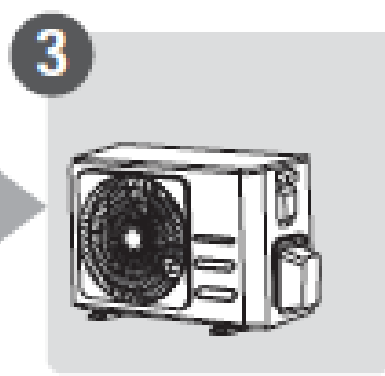

3 Instalar a unidade externa

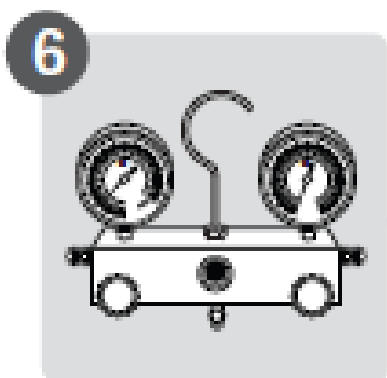

6 Evacuar o sistema de refrigeração

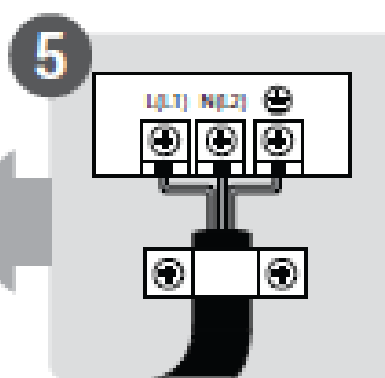

5 Conectar os fios

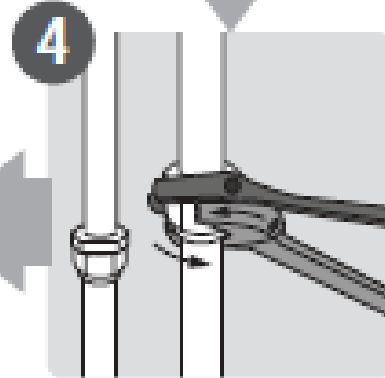

4 Conectar os canos do líquido refrigerante



7 Realizar ativação de teste

Peças da Unidade

NOTA: A instalação deve ser realizada de acordo com os requisitos das normas locais e nacionais. A instalação pode ser ligeiramente diferente em áreas diferentes.

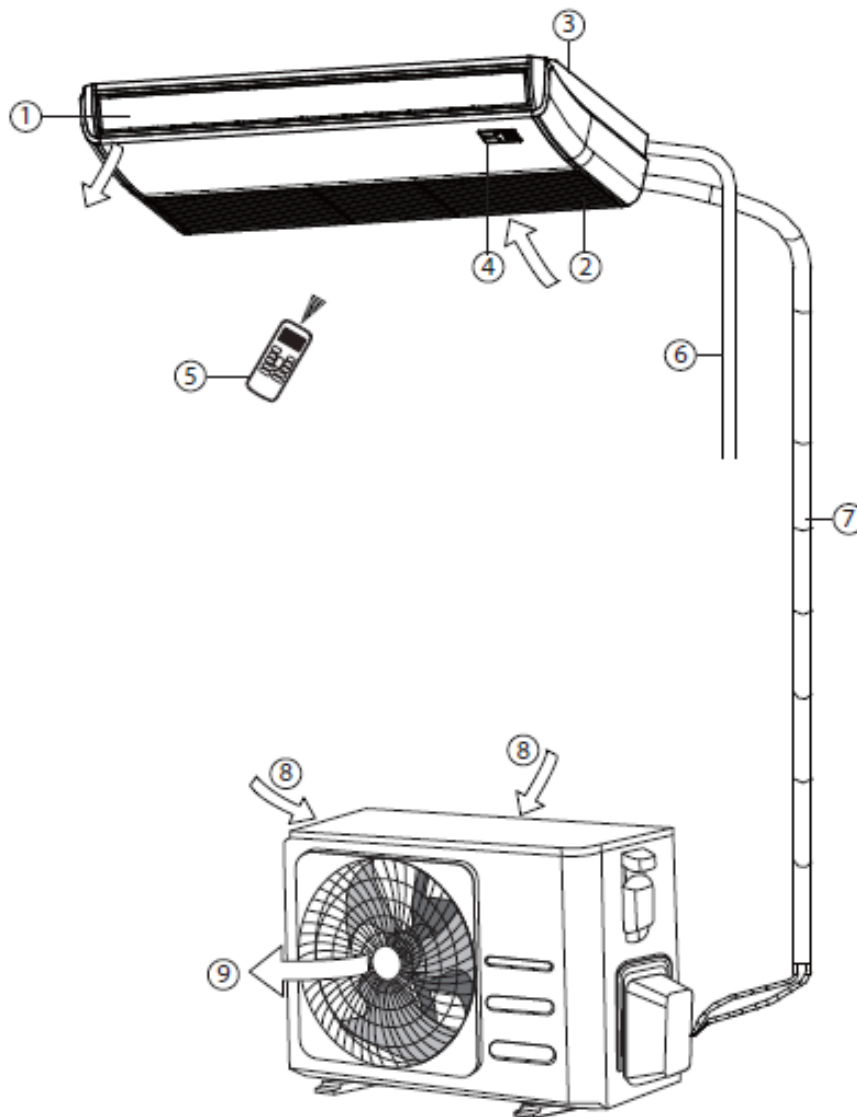

- ① Aleta de fluxo de ar (na saída de ar)
- ② Entrada de ar (com filtro de ar)
- ③ Peça de instalação
- ④ Painel de exibição
- ⑤ Controle remoto
- ⑥ Cano de drenagem

- ⑦ Cano de conexão
- ⑧ Entrada de ar
- ⑨ Saída de ar

NOTAS SOBRE AS ILUSTRAÇÕES

As ilustrações deste manual são para fins explicativos. O formato real de sua unidade interna pode ser ligeiramente diferente. O que vale é o formato real.

Instalação da Unidade Interna

Instruções de Instalação - Unidade interna

NOTA: A instalação do painel deve ser realizada após a conclusão do cabeamento e tubulação.

Passo 1: Selecionar local de instalação

Antes de instalar a unidade interna, você deve escolher um local adequado. A seguir são normas que ajudam a escolher um local adequado para a unidade.

Locais adequados para instalação atendem as normas a seguir:

- Espaço suficiente para instalação e manutenção.
- Espaço suficiente para a conexão da tubulação e canalização.
- Teto horizontal e sua estrutura suporta o peso da unidade interna.
- A entrada e saída de ar não estão bloqueadas.
- O fluxo de ar pode preencher completamente o ambiente.
- Não há radiação direta de aquecedores.

NÃO instale a unidade nos seguintes locais:

- Áreas de extração de petróleo ou fraturamento hidráulico
- Áreas costeiras com alto teor salino no ar
- Áreas com gases cáusticos no ar, como fontes termais
- Áreas que passam por flutuações de energia, como fábricas
- Espaços fechados, como armários
- Cozinhas que usam gás natural
- Áreas com fortes ondas eletromagnéticas
- Áreas que armazenam materiais ou gases inflamáveis
- Ambientes com alta umidade, como banheiros ou lavanderias

Distâncias recomendadas entre a unidade interna

A distância entre a unidade interna montada deve atender às especificações ilustradas no diagrama a seguir.

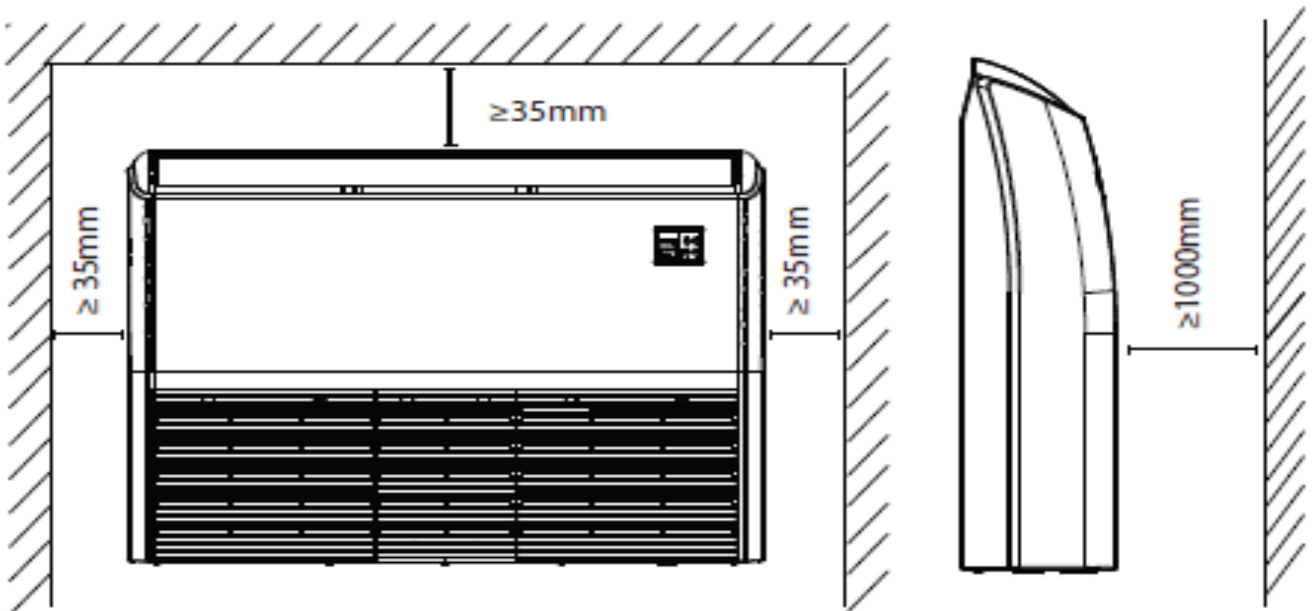

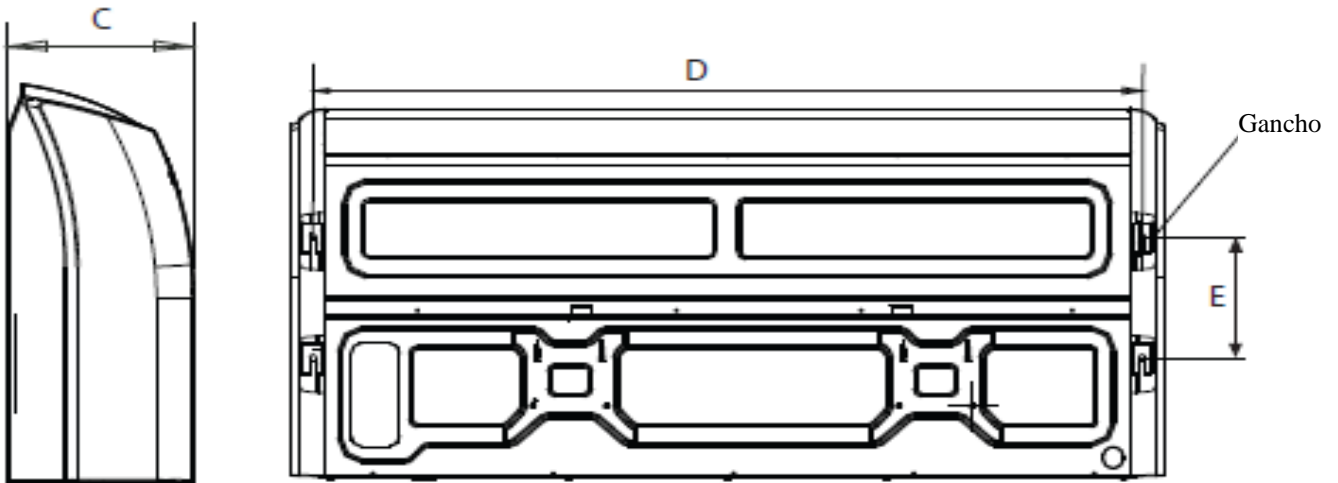
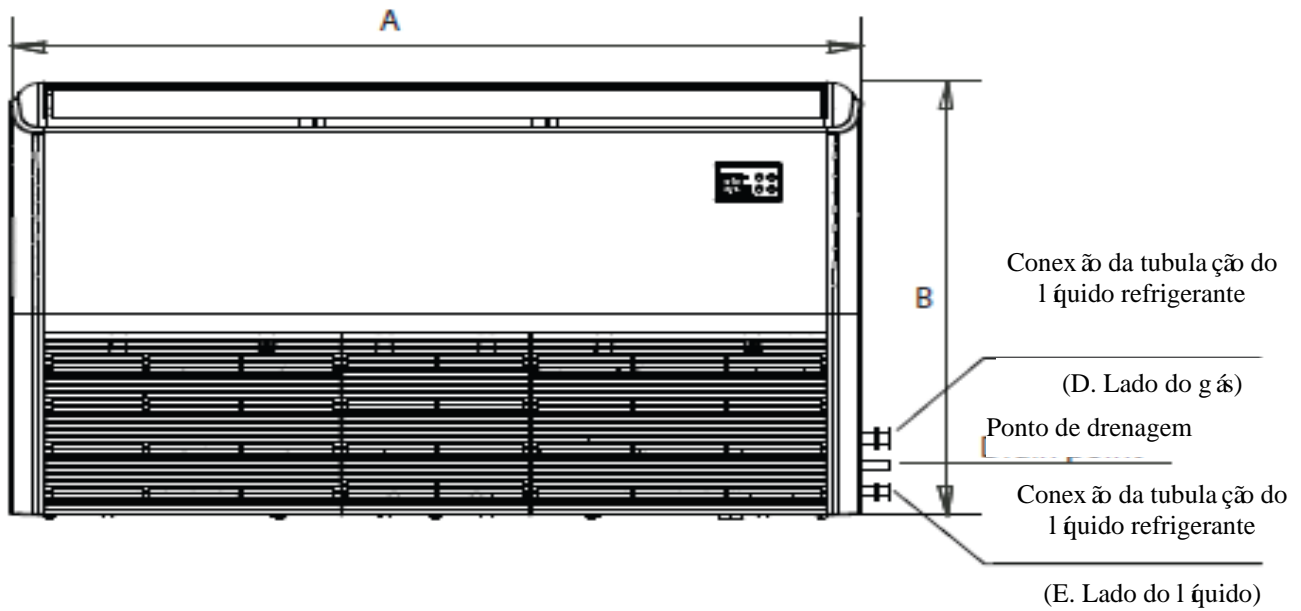

Instalação da Unidade Interna

Tamanho de instalação das partes internas

MODELO (Btu/h)	Comprimento de A (mm/polegada)	Comprimento de B (mm/polegada)	Comprimento de C (mm/polegada)	Comprimento de D (mm/polegada)	Comprimento de E (mm/polegada)
18K~24K	1068/42	675/26,6	235/9,3	983/38,7	220/8,7
30K~48K	1285/50,6	675/26,6	235/9,3	1200/47,2	220/8,7
36K~48K	1650/65	675/26,6	235/9,3	1565/61,6	220/8,7
48K~60K	1650/65	675/26,6	235/9,3	1565/61,6	220/8,7

Passo 2: Unidade interna suspensa

Madeira

Coloque o suporte de madeira através da viga do telhado, depois instale os parafusos de sustentação.

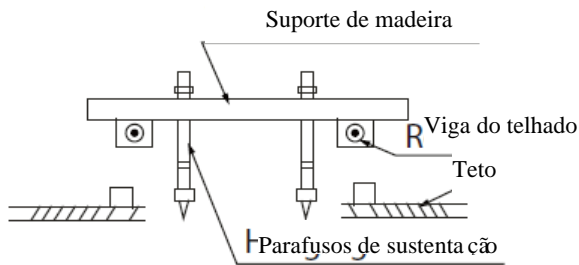

Tijolos de concreto novos

Coloque ou insira os parafusos.

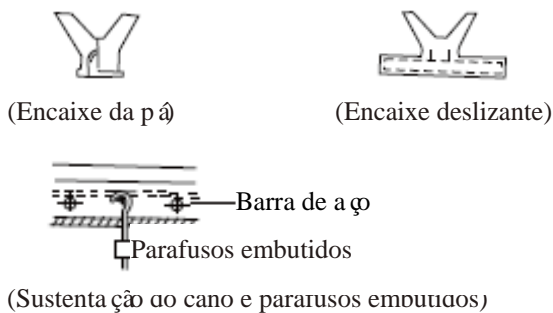

Tijolos de concreto originais

Instale o gancho de sustentação com o parafuso expansor no concreto a uma profundidade de 45~50mm a fim de evitar que fique solto.

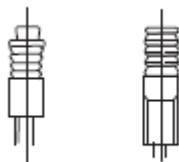

Estrutura de telhado com viga de aço

Instale e use o ângulo de apoio.

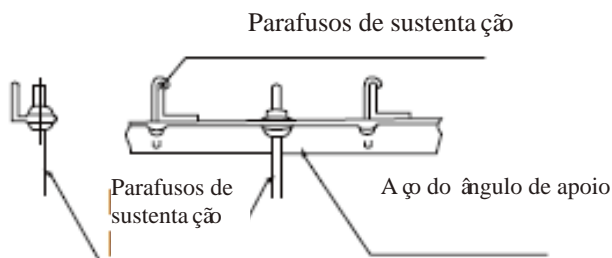

CUIDADO

O corpo da unidade deve estar totalmente alinhado com o buraco. Certifique-se de que a unidade e o buraco sejam do mesmo tamanho antes de mover.

1. Instale e encaixe os tubos e fios depois que tiver terminado de instalar o corpo principal. Ao selecionar onde começar, determine a direção dos tubos a serem estendidos. Principalmente nos casos em que há um telhado envolvido, alinhe os tubos de líquido refrigerante, tubos de drenagem e as linhas internas e externas com seus pontos de conexão antes de montar a unidade.
2. A instalação dos parafusos de sustentação.
 - Corte a viga do telhado.
 - Reforce a área na qual o corte foi realizado e consolide a viga do telhado.
3. Depois de selecionar o local de instalação, posicione os tubos de líquido refrigerante, tubos de drenagem e fios internos e externos nos pontos de conexão antes de montar a máquina.
4. Perfure 4 buracos de 10cm (4") de profundidade nas posições do gancho no teto no teto interno. Certifique-se de segurar a broca a um ângulo de 90° em relação ao teto.
5. Prenda o parafuso usando as anilhas e porcas inclusas.
6. Instale os quatro parafusos de sustentação.
7. Monte a unidade interna. Você precisa de duas pessoas para levantar e segurar. Coloque os parafusos de sustentação dentro dos buracos de sustentação da unidade. Prenda-os usando as anilhas e porcas inclusas.

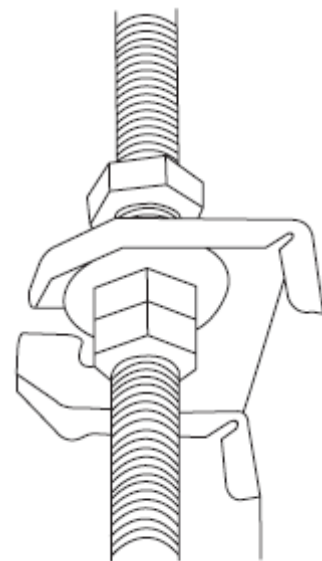

8. Retire a placa lateral e a grelha.

Parafusos de sustentação

Braço de suspensão

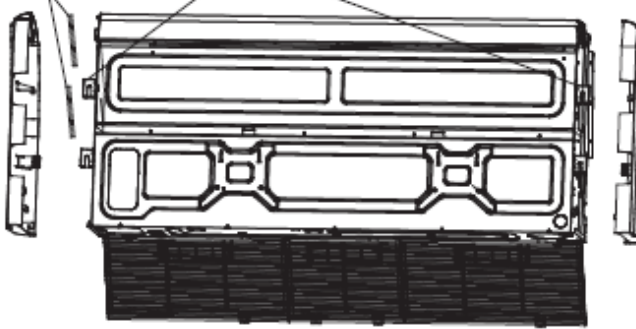

Placa lateral

9. Monte a unidade interna nos parafusos de sustentação com um bloco.

Posicione a unidade interna sobre uma superfície nivelada usando um nível para evitar vazamentos.

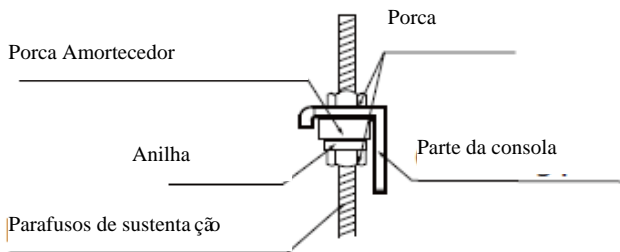

NOTA: Confirme que a inclinação de drenagem seja 1/100 ou mais.

Instalação do Teto

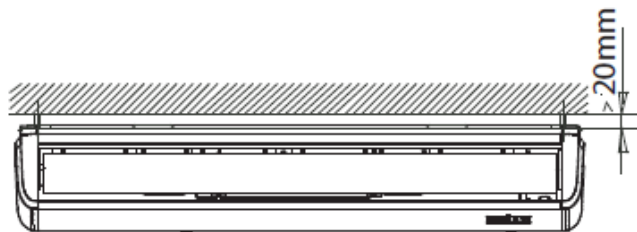

D. Conexão da tubulação do líquido refrigerante (D. Lado do gás)

E. Conexão da tubulação do líquido refrigerante (E. Lado do líquido)

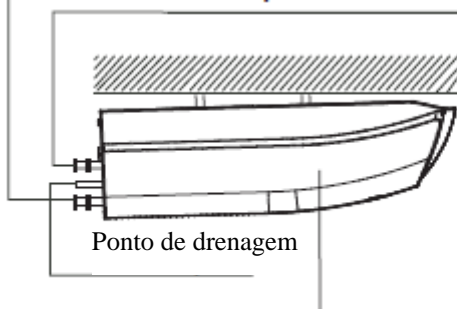

Inclinação para baixo entre (1-2)/100

Como instalar a placa de instalação do conduto (se fornecida)

1. Prenda o conector do revestimento (não fornecido) no buraco da fiação da placa de instalação do conduto.
2. Prenda a placa de instalação do conduto no chassi da unidade.

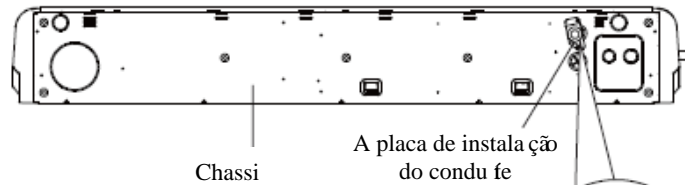

Conduto de cabo

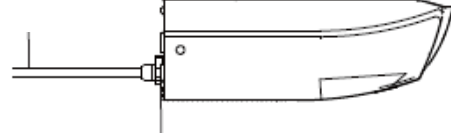

A placa de instalação do conduto

Parafusos (não fornecidos)

Instalação Montada na Parede

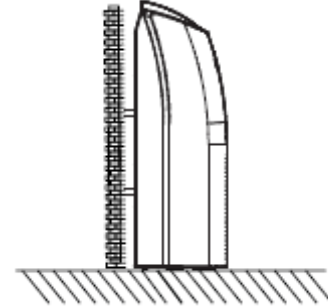

Como instalar a placa de instalação do conduto (se fornecida)

1. Prenda o conector do revestimento (não fornecido) no buraco da fiação da placa de instalação do conduto.
2. Fixe a placa de instalação do conduto na caixa de controle elétrico.



A caixa de controle elétrico

A placa de instalação do conduto

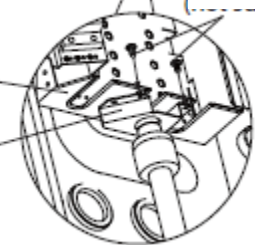

Passo 3: Perfurar um buraco na parede para tubulação de conexão

1. Determine o local do buraco na parede com base no local da unidade externa.
2. Usando uma perfuradora de 65mm (2,5 pol) ou 90mm (3,54 pol) (dependendo do modelo), perfure um buraco na parede. Certifique-se de que o buraco é perfurado em um ângulo ligeiramente inclinado para baixo, de modo que a extremidade externa do buraco fique mais baixa do que a extremidade interna em cerca de 12mm (0,5 pol).
Isso garante a drenagem adequada da água.
3. Coloque a bainha de proteção da parede no buraco. Isso protege as extremidades do buraco e ajuda a vedá-lo quando você terminar o processo de instalação.

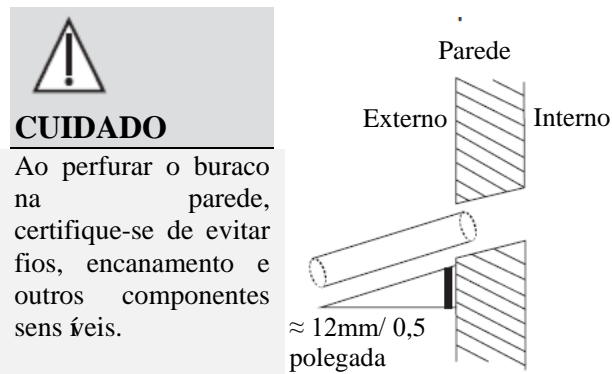

Passo 4: Conectar a mangueira de drenagem

A canalização é usada para drenar a água da unidade. A instalação incorreta pode fazer com que a unidade e a propriedade fiquem danificados.

CUIDADO

- Isole toda a tubulação a fim de evitar condensação, que pode levar a danos causados pela água.
- Se a canalização estiver torta ou instalada incorretamente, pode haver vazamento de água e causar uma falha no interruptor de nível de água.
- No modo AQUECIMENTO, a unidade externa descarta água. Certifique-se de que a mangueira de drenagem esteja colocada em uma área adequada a fim de evitar danos causados pela água e escorregamentos.
- **NÃO** puxe a canalização com força. Isso pode desconectá-la.

NOTA SOBRE OS CANOS COMPRADOS

A instalação exige um tubo de polietileno (diâmetro externo = 3,7-3,9cm, diâmetro interno = 3,2cm) que pode ser obtido na sua loja de ferramentas ou revendedor local.

Instalação da Canalização Interna

Instale a canalização conforme ilustrado na Figura a seguir.

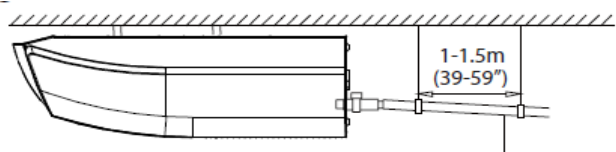

Inclinação para baixo 1/100

1. Cubra a canalização com isolamento de calor para evitar condensação e vazamento.
2. Conecte a boca da mangueira de drenagem no tubo de saída da unidade. Faça o revestimento da boca da mangueira e prenda-a com firmeza com uma bridadeira.

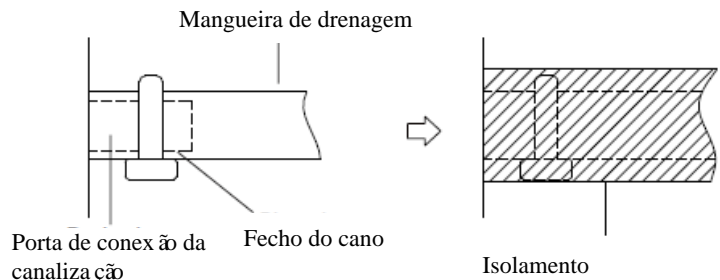

NOTA SOBRE A INSTALAÇÃO DA CANALIZAÇÃO

- Ao usar uma canalização estendida, aperte a conexão interna com um tubo de proteção adicional a fim de evitar que se solte.
- A canalização deve inclinar-se para baixo a uma graduação de pelo menos 1/100 a fim de evitar que a água flua de volta para dentro do ar-condicionado.
- A fim de evitar que o cano fique fofinho, dê um espaço aos cabos de sustentação a cada 1-1,5m (39-59").
- A instalação incorreta pode fazer com que volte água para unidade e inunde.

NOTA: Ao conectar várias canalizações, instale os canos conforme ilustrado na Figura a seguir.



3. Passe a mangueira de drenagem através do buraco na parede. Certifique-se de que a água seja drenada para um local onde não cause danos ou um risco de escorregamento.

NOTA: A saída da canalização deve estar a pelo menos 5cm (1,9") acima do solo. Se ela tocar o chão, a unidade pode ficar bloqueada e avariada. Caso descarte a água diretamente no esgoto, certifique-se de que a drenagem possua um cano U ou S para capturar odores que possam, de outro modo, voltarem para a residência.

Instalação da Unidade Externa

Instale a unidade seguindo os códigos e regulamentos locais, pode haver uma ligeira diferença entre diferentes regiões.

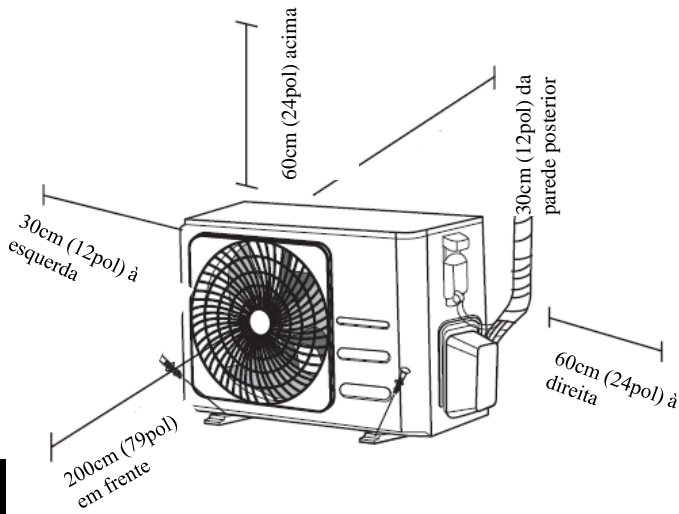

Instruções de Instalação - Unidade externa

Passo 1: Selecionar local de instalação

Antes de instalar a unidade externa, você deve escolher um local adequado. A seguir são normas que ajudam a escolher um local adequado para a unidade.

Locais adequados para instalação atendem as normas a seguir:

- Cumpra com todos os requisitos espaciais mostrados acima nos Requisitos do Espaço de Instalação.
- Boa circulação e ventilação de ar
- Firme e sólido—o local pode suportar a unidade e não vibrará
- Ruídos da unidade não incomodam os outros
- Protegido por longos períodos da luz direta do sol ou da chuva
- Quando for esperado neve, levante a unidade acima da base de apoio para evitar o acúmulo de gelo e danos à bobina. Monte a unidade alta o bastante para ficar acima da área média acumulada com neve. A altura mínima deve ser de 18 polegadas.

NÃO instale a unidade nos seguintes locais:

- Próximo a um obstáculo que bloqueia as entradas e saídas de ar
- Próximo a uma rua, áreas movimentadas ou onde os ruídos da unidade perturbarão os outros
- Próximo a animais ou plantas que podem se ferir devido à descarga de ar quente
- Próximo a qualquer fonte de gás combustível
- Em um local que esteja exposto a grandes quantidades de poeira
- Em um local exposto a quantidades excessivas de ar salino

CONSIDERAÇÕES ESPECIAIS PARA CLIMAS EXTREMOS

Se a unidade estiver exposta a ventanias:

Instale a unidade de modo que a saída de ar esteja a um ângulo de 90° em relação à direção do vento. Se necessário, construa uma barreira em frente à unidade para protegê-la de ventos extremamente fortes.

Veja as Figuras abaixo.

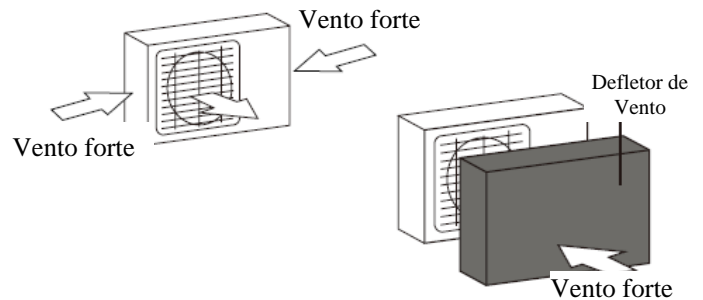

Se a unidade estiver frequentemente exposta a chuva forte ou nevasca:

Construa um abrigo acima da unidade para protegê-la da chuva ou neve. Tenha cuidado para não obstruir o fluxo de ar em torno da unidade.

Se a unidade estiver frequentemente exposta a ar salino (litoral):

Use a unidade externa que é projetada especialmente para resistir à corrosão.

Passo 2: Instalar a articulação da drenagem (Somente a unidade com bomba de aquecimento)

Antes de parafusar a unidade externa no lugar, você deve instalar a articulação da drenagem no fundo da unidade.

Perceba que existem dois tipos diferentes de articulação da drenagem dependendo do tipo da unidade externa.

Se a articulação da drenagem acompanhar um lacre de borracha (veja a Fig. A), faça o seguinte:

1. Encaixe o lacre de borracha na extremidade da articulação da drenagem que se conectará à unidade externa.
2. Coloque a articulação da drenagem dentro do buraco na bandeja da base da unidade.
3. Gire a articulação da drenagem em 90° até que ela clique no lugar em frente à unidade.
4. Conecte uma extensão da mangueira de drenagem (não inclusa) na articulação da drenagem para redirecionar a água da unidade durante o modo de aquecimento.

Se a articulação da drenagem não acompanhar um lacre de borracha (veja a Fig. B), faça o seguinte:

1. Coloque a articulação da drenagem dentro do buraco na bandeja da base da unidade. A articulação da drenagem clica no lugar.
2. Conecte uma extensão da mangueira de drenagem (não inclusa) na articulação da drenagem para redirecionar a água da unidade durante o modo de aquecimento.

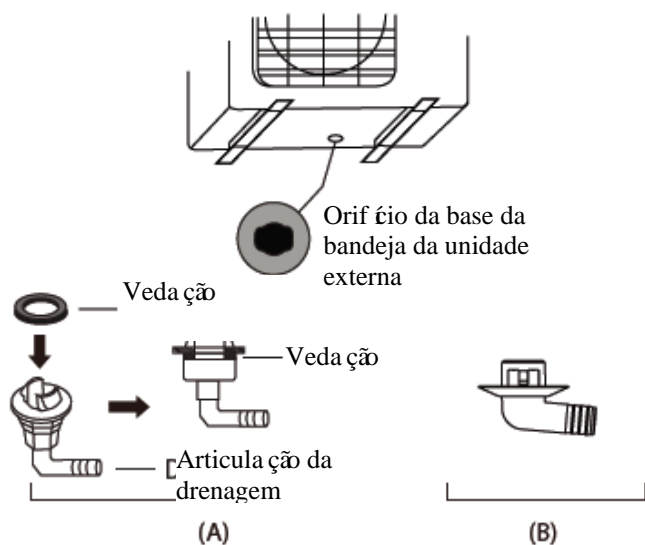

Passo 3: Fixação da unidade externa

A unidade externa pode ser fixada ao solo ou a um suporte montado na parede com um parafuso (M10). Prepare a base de instalação da unidade de acordo com as dimensões abaixo.

DIMENSÕES DE MONTAGEM DA UNIDADE

A seguir há uma lista dos diferentes tamanhos da unidade externa e a distância entre seus pés de montagem. Prepare a base de instalação da unidade de acordo com as dimensões abaixo.

Tipos de Unidade Externa e Especificações

Unidade Externa do Tipo Split

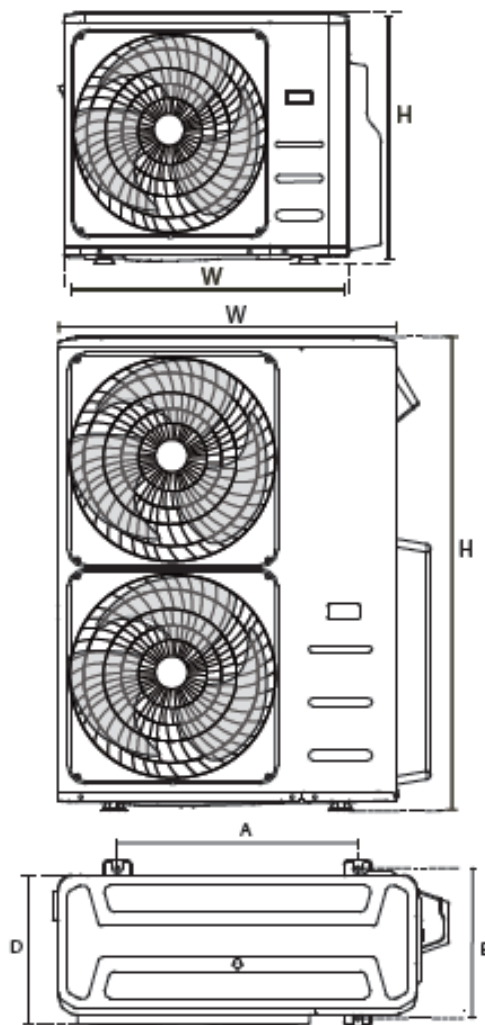

EM CLIMAS FRIOS

Em climas frios, certifique-se de que a mangueira de drenagem esteja o mais vertical possível, a fim de garantir uma boa drenagem de água. Se a drenagem de água for muito lenta, ela pode congelar na mangueira e inundar a unidade.

(unidade: mm/polegada)

Dimensões da Unidade Externa L x A x P	Dimensões de Montagem	
	Distância A	Distância B
760x590x285 (29,9x23,2x11,2)	530 (20,85)	290 (11,4)
810x558x310 (31,9x22x12,2)	549 (21,6)	325 (12,8)
845x700x320 (33,27x27,5x12,6)	560 (22)	335 (13,2)
900x860x315 (35,4x33,85x12,4)	590 (23,2)	333 (13,1)
945x810x395 (37,2x31,9x15,55)	640 (25,2)	405 (15,95)
990x965x345 (38,98x38x13,58)	624 (24,58)	366 (14,4)
938x1369x392 (36,93x53,9x15,43)	634 (24,96)	404 (15,9)
900x1170x350 (35,4x46x13,8)	590 (23,2)	378 (14,88)
800x554x333 (31,5x21,8x13,1)	514 (20,24)	340 (13,39)
845x702x363 (33,27x27,6x14,3)	540 (21,26)	350 (13,8)
946x810x420 (37,24x31,9x16,53)	673 (26,5)	403 (15,87)
946x810x410 (37,24x31,9x16,14)	673 (26,5)	403 (15,87)
952x1333x410 (37,5x52,5x16,14)	634 (24,96)	404 (15,9)
952x1333x415 (37,5x52,5x16,34)	634 (24,96)	404 (15,9)
890x673x342 (35x26,5x13,46)	663 (26,1)	354 (13,94)

Linhas da instalação em série

As relações entre H, A e L são como segue.

	L	A
$L \leq H$	$L \leq 1/2H$	25 cm / 9,8" ou mais
	$1/2H \leq L \leq H$	30 cm / 11,8" ou mais
$L > H$	Não pode ser instalado	

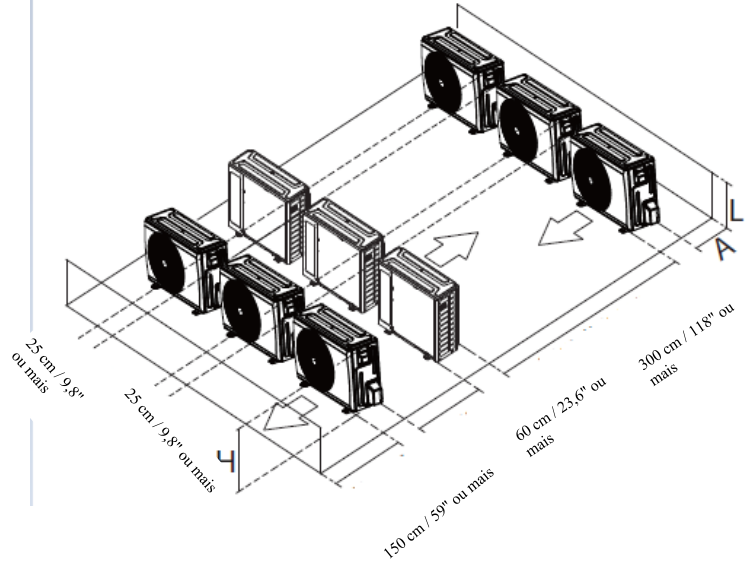

Conexão da Tubulação do Líquido Refrigerante

Ao conectar a tubulação do líquido refrigerante, **não** deixe substâncias ou gases diferentes do líquido refrigerante especificado entrarem na unidade. A presença de outros gases ou substâncias reduz a capacidade da unidade e pode causar uma pressão anormalmente alta no ciclo de refrigeração. O que pode causar explosões e ferimentos.

Nota sobre o Comprimento do Tubo

Certifique-se de que o comprimento do tubo do líquido refrigerante, o número de torções e a altura da queda entre as unidades interna e externa cumpram com os requisitos mostrados na tabela a seguir:

Comprimento e Altura de Queda Máximos com Base no Modelo. (Unidade: m/pés)

Tipo de Modelo	Capacidade (Btu/h)	Comprimento da tubulação	Altura de queda máxima
Frequência de conversão na América do Norte, Austrália e UE, Tipo Split	<15K	25/82	10/32,8
	≥15K-<24K	30/98,4	20/65,6
	≥24K - <36K	50/164	25/82
	≥36K-≤60K	65/213	30/98,4
Outro Tipo Split	12K	15/49	8/26
	18K-24K	25/82	15/49
	30K-36K	30/98,4	20/65,6
	42K-60K	50/164	30/98,4



CUIDADO

Recolhas de óleo

Se fluir óleo de volta para dentro do compressor da unidade externa, isso pode causar compressão de líquido ou deterioração do retorno de óleo.

Recolhas de óleo na tubulação de gás ascendente podem evitar isso.

Uma recolha de óleo deve ser instalada a cada 6m (20ft) do levantador da linha de sucção vertical (<36000Btu/h unidade).

Uma recolha de óleo deve ser instalada a cada 10m (32,8ft) do levantador da linha de sucção vertical (≥36000Btu/h unidade)

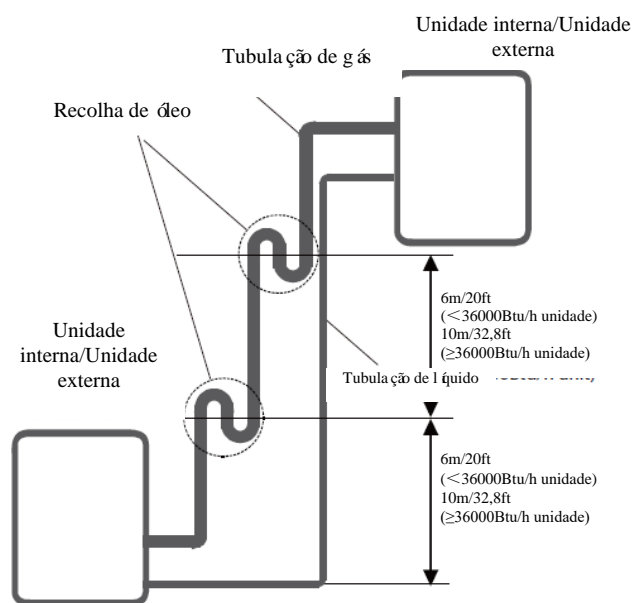

Instruções de Conexão - Tubulação do Líquido Refrigerante

CUIDADO

- O tubo de ramificação deve ser instalado horizontalmente. Um ângulo com mais de 10° pode causar avarias.
- **NÃO** instale o cano de conexão até que as unidades interna e externa tenham sido instaladas.
- Isole a tubulação de gás e líquido para evitar vazamento de água.

Passo 1: Canos de corte

Ao preparar os tubos do líquido refrigerante, tenha extremo cuidado ao cortar e flangear corretamente. Isso garante a operação eficiente e minimiza a necessidade de manutenção futura.

1. Realize a medida da distância entre as unidades interna e externa.
2. Usando um cortador de tubo, corte o tubo um pouco maior do que a distância medida.
3. Certifique-se de o tubo seja cortado com um ângulo perfeito de 90°.

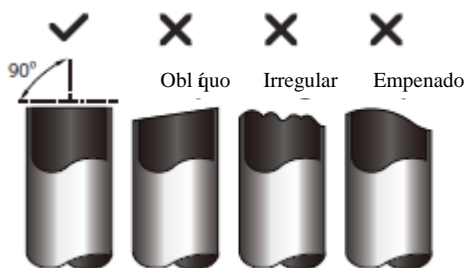

NÃO DEFORME O TUBO ENQUANTO CORTA

Tenha extremo cuidado para não danificar, amassar ou deformar o tubo enquanto corta. Isso reduz drasticamente a eficiência de aquecimento da unidade.

Passo 2: Remover rebarbas.

Rebarbas podem afetar a vedação de ar da conexão da tubulação do líquido refrigerante. Elas devem ser completamente removidas.

1. Segure o cano em um ângulo virado para baixo para evitar que as rebarbas caiam dentro do cano.

2. Usando um mandril ou uma ferramenta de desbaste, remova todas as rebarbas da seção de corte do cano.

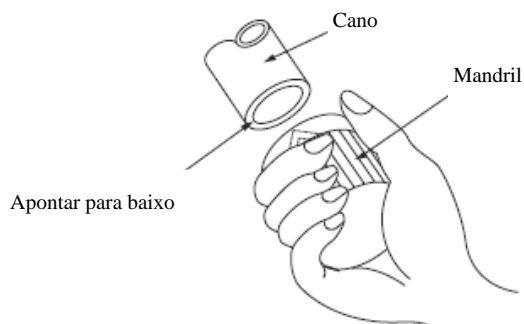

Passo 3: Terminais flangeados dos canos

O flangeamento correto é essencial para conseguir a vedação de ar.

1. Depois de remover as rebarbas do cano cortado, vede as extremidades com fita de PVC para evitar a entrada de matéria estranha no cano.
2. Revista o cano com material isolante.
3. Coloque as porcas flangeadas nas duas extremidades do cano.

Certifique-se de que elas estejam voltadas na direção correta, porque você não pode colocá-las ou alterar sua direção depois de flangear.

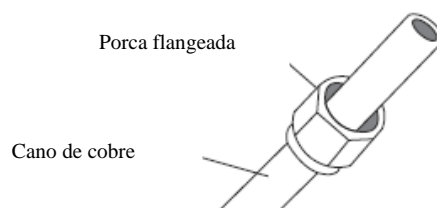

4. Remova a fita de PVC das extremidades do cano quando estiver pronto para realizar o trabalho de flangeamento.
5. Prenda o modelo flangeado na extremidade do cano.

A extremidade do cano deve estender-se além do modelo flangeado.

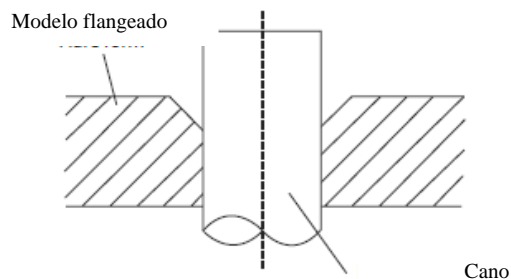

6. Coloque o flangeador no modelo.
7. Gire o cabo do flangeador em sentido horário até que o cano esteja totalmente flangeado. Flangeie o cano de acordo com as dimensões.

EXTENSÃO DA TUBULAÇÃO ALÉM DO MODELO FLANGEADO

Calibre do cano	Torque de aperto	Dimensão da flange (A) (Unidade: mm/polegada)		Forma da flange
		Mín.	Máx.	
Ø 6,35	18-20 N.m (183-204 kgf.cm)	8,4/0,33	8,7/0,34	
Ø 9,52	25-26 N.m (255-265 kgf.cm)	13,2/0,52	13,5/0,53	
Ø 12,7	35-36 N.m (357-367 kgf.cm)	16,2/0,64	16,5/0,65	
Ø 16	45-47 N.m (459-480 kgf.cm)	19,2/0,76	19,7/0,78	
Ø 19	65-67 N.m (663-683 kgf.cm)	23,2/0,91	23,7/0,93	
Ø 22	75-85 N.m (765-867 kgf.cm)	26,4/1,04	26,9/1,06	

8. Retire o flangeador e o modelo flangeado, depois inspecione a extremidade do cano em busca de rachaduras e atê mesmo flanges.

Passo 4: Tubos de conexão

Primeiro, conecte os canos de cobre na unidade interna, depois conecte-a na unidade externa. Primeiro você deve conectar o cano de baixa pressão, depois o cano de alta pressão.

1. Ao conectar as porcas flangeadas, aplique uma fina camada de óleo de refrigeração nas extremidades flangeadas dos canos.
2. Alinhe o centro dos dois canos que você vai conectar.

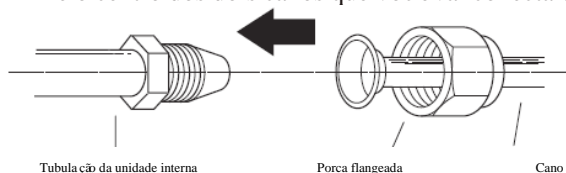

3. Aperte a porca flangeada o máximo possível usando a mão.
4. Com uma chave inglesa, aperte a porca na tubulação da unidade.
5. Enquanto aperta a porca com firmeza, use uma chave de torque para apertar a porca flangeada de acordo com os valores de torque da tabela acima.

NOTA: Use uma chave inglesa e uma chave de torque ao conectar ou desconectar os canos na/da unidade.

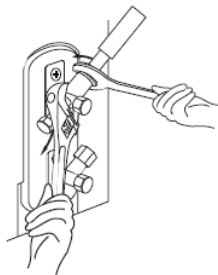

CUIDADO

- Certifique-se de envolver a tubulação com isolante. Contato direto com a tubulação sem revestimento pode resultar em queimaduras ou congelamentos.
- Certifique-se de que o cano esteja corretamente conectado. Excesso de aperto pode danificar a boca do sino e pouco aperto pode causar vazamento.

NOTA SOBRE O RAIOS MÍNIMO DE TORÇÃO

Torça cuidadosamente a tubulação no meio de acordo com o diagrama abaixo. **NÃO** torça a tubulação mais do que 90° ou mais do que 3 vezes.

Torcer o cano com o polegar



raio mínimo de 10cm (3,9")

6. Depois de conectar os canos de cobre na unidade interna, coloque o cabo de alimentação, o cabo de sinal e a tubulação juntos com fita de ligação.

NOTA: NÃO entrelace o cabo de sinal com os demais cabos. Enquanto agrupa esses itens, não entrelace ou cruze o cabo de sinal com qualquer outro cabeamento.

7. Passe essa tubulação através da parede e conecte-a na unidade externa.
8. Isole toda a tubulação, incluindo as válvulas da unidade externa.
9. Abra as válvulas de retenção da unidade externa para iniciar o fluxo do líquido refrigerante entre a unidade interna e a unidade externa.



CUIDADO

Certifique-se de não exista vazamento de líquido refrigerante depois de concluir o trabalho de instalação.

Se houver vazamento de líquido refrigerante, ventile a área imediatamente e evacue o sistema (consulte a seção Evacuação do Ar neste manual).

Cabeamento

! ANTES DE REALIZAR QUALQUER TRABALHO ELÉTRICO, LEIA ESTES REGULAMENTOS

1. Toda a fiação deve cumprir com códigos e regulamentos locais e nacionais, assim como deve ser instalada por um electricista licenciado.
2. Todas as conexões elétricas devem ser feitas de acordo com o Diagrama de Conexão Elétrica localizado nos painéis das unidades interna e externa.
3. Se houver algum problema grave de segurança com a fonte de alimentação, pare o trabalho imediatamente. Explique sua decisão ao cliente e recuse instalar a unidade até que o problema de segurança seja adequadamente resolvido.
4. A tensão de alimentação deve estar dentro de 90-110% da tensão nominal. Fonte de alimentação insuficiente pode causar avarias, choque elétrico ou incêndio.
5. Se conectar energia à fiação fixa, deve-se instalar um estabilizador de voltagem e um interruptor principal.
6. Se conectar energia na fiação fixa, um interruptor ou disjuntor que desconecte todos os polos e tenha uma separação de contato de pelo menos 1/8pol (3mm) deve ser incorporado na fiação fixa. O técnico qualificado deve usar um disjuntor elétrico ou interruptor aprovado.
7. Conecte a unidade somente a uma tomada elétrica individual. Não conecte outro aparelho nessa tomada.
8. Certifique-se de aterrar o ar-condicionado corretamente.
9. Cada fio deve ser conectado com firmeza. Fiação solta pode causar superaquecimento do terminal, o que resulta em avarias no produto e possível incêndio.
10. Não deixe fios tocarem ou ficarem sobre a tubagem do líquido refrigerante, do compressor ou de qualquer peça em movimento dentro da unidade.
11. Se a unidade possui um aquecedor elétrico auxiliar, ele deve ser instalado a pelo menos 1 metro (40pol) longe de qualquer material combustível.
12. Para evitar choques elétricos, nunca toque nos componentes elétricos logo após a fonte de alimentação ter sido desligada. Depois de desligar a alimentação, aguarde 10 minutos ou mais antes de tocar nos componentes elétricos.

13. Certifique-se de não cruzar sua fiação elétrica com sua fiação de sinal. Isso pode causar distorções e interferência.
14. A unidade deve ser conectada à tomada principal. Geralmente, a fonte de alimentação deve ter uma impedância de 32 ohms.
15. Nenhum outro equipamento deve ser conectado ao mesmo circuito de alimentação.
16. Conecte os fios externos antes de conectar os fios internos.

! AVISO

ANTES DE REALIZAR QUALQUER TRABALHO ELÉTRICO OU FIAÇÃO, DESLIGUE A ENERGIA PRINCIPAL DO SISTEMA.

NOTA SOBRE O INTERRUPTOR DE AR

Quando a corrente máxima do ar-condicionado for maior do que 16A, deve-se utilizar um interruptor de ar ou interruptor de proteção contra vazamentos com dispositivo de proteção (vendidos separadamente). Quando a corrente máxima do ar-condicionado for menor do que 16A, deve-se equipar o cabo de alimentação do ar-condicionado com um plugue (vendido separadamente).

Na América do Norte, o aparelho deve-se fazer a fiação de acordo com os requisitos NEC e CEC.

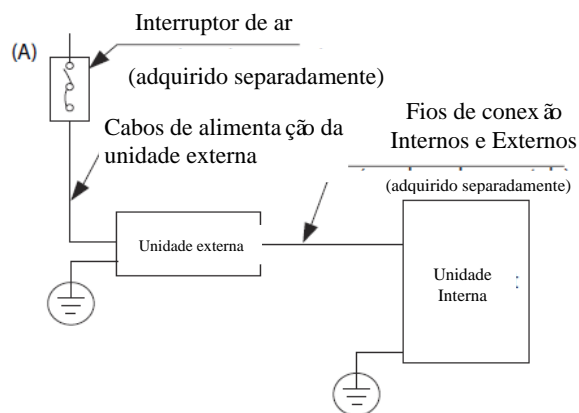

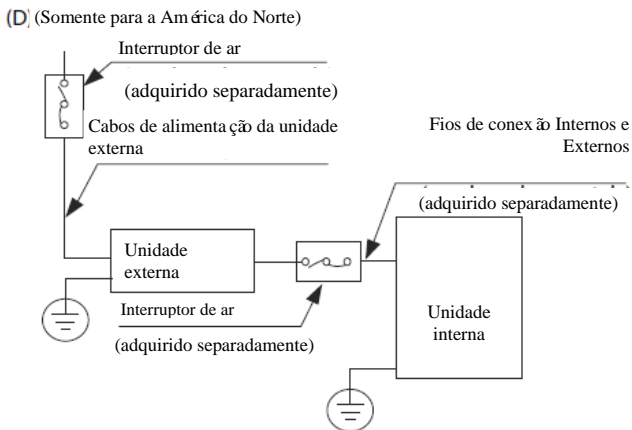
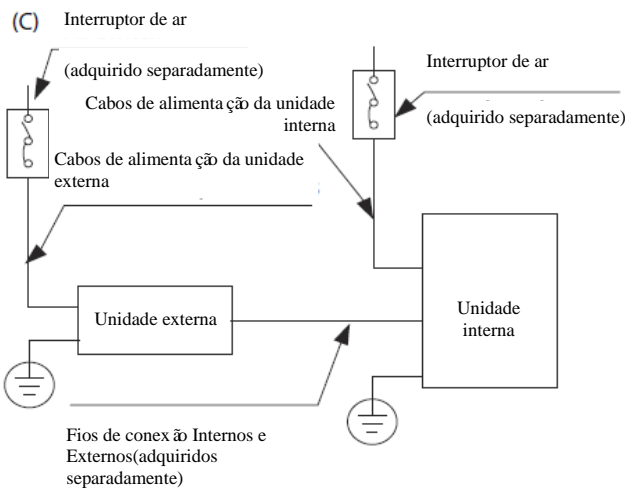
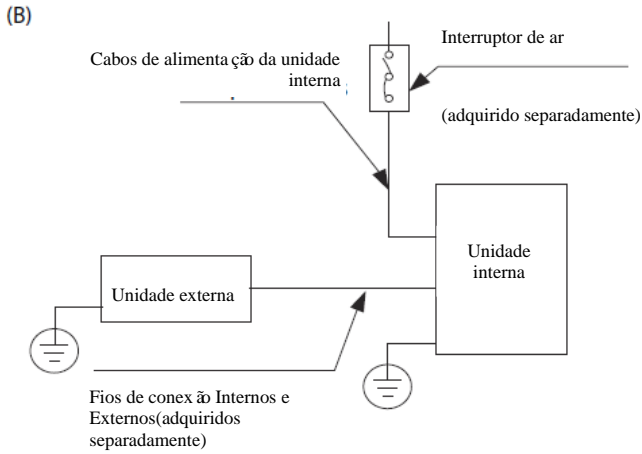

NOTA: As cografias são somente para fins explicativos. Sua máquina pode ser ligeiramente diferente. O que vale é o formato real.

Cabeamento da Unidade Externa



Antes de realizar qualquer trabalho elétrico ou fiação, desligue a energia principal do sistema.

1. Preparar o cabo para conexão

a. Primeiro, você deve escolher o tamanho correto do cabo. Certifique-se de usar os cabos H07RN-F.

NOTA: Na América do Norte, escolha o tipo de cabo de acordo com os códigos e regulamentos elétricos locais.

Área Transversal Mínima dos Cabos de Alimentação e de Sinal (Para referência)

Corrente Nominal do Aparelho (A)	Área Transversal Nominal (mm ²)
> 3 e ≤ 6	0,75
> 6 e ≤ 10	1
> 10 e ≤ 16	1,5
> 16 e ≤ 25	2,5
> 25 e ≤ 32	4
> 32 e ≤ 40	6

SELECIONE O TAMANHO CORRETO DO CABO

O tamanho do cabo da fonte de alimentação, do cabo de sinal, fusível e interruptor necessários é determinado pela corrente máxima da unidade. A corrente máxima é indicada na placa de identificação localizada no painel lateral da unidade. Consulte esta placa de identificação para selecionar o cabo, fusível ou interruptor correto.

NOTA: Na América do Norte, escolha o tamanho correto do cabo de acordo com a Ampacidade Mínima do Circuito indicada na placa de identificação da unidade.

b. Usando decapantes de fios, desencape o revestimento de borracha das duas extremidades do cabo de sinal para revelar cerca de 15cm (5,9”) do fio.

c. Desencape o isolamento das extremidades.

- d. Usando um alicate crimpador, crimpe os bornes U das extremidades.

NOTA: Ao conectar os fios, siga estritamente o diagrama da fiação encontrado dentro da tampa da caixa elétrica.

2. Retire a tampa elétrica da unidade externa. Se não houver tampa na unidade externa, retire os parafusos da placa de manutenção e retire a placa de proteção.

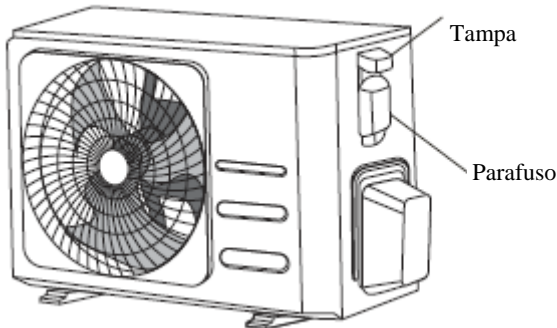

3. Conecte os bornes U aos terminais, combine as cores dos fios/etiquetas com as etiquetas na caixa terminal. Parafuse o borne U de cada fio com firmeza em seu terminal correspondente.
4. Prenda o cabo com a braçadeira.
5. Isole os cabos não utilizados com fita isolante. Mantenha-os longe de qualquer parte elétrica ou de metal.
6. Reinstale a tampa da caixa de controle elétrico.

Cabeamento da Unidade Interna

1. Preparar o cabo para conexão
- Usando decapantes de fios, desencape o revestimento de borracha das duas extremidades do cabo de sinal para revelar cerca de 15cm (5,9") do fio.
 - Desencape o isolamento das extremidades dos fios.
 - Usando um alicate crimpador, crimpe os bornes U das extremidades dos fios.
2. Abra o painel dianteiro da unidade interna. Usando uma chave de fenda, retire a tampa da caixa de controle elétrico de sua unidade interna.
3. Passe o cabo de alimentação e o cabo de sinal através da saia de fios.

4. Conecte os bornes U nos terminais.

Combine as cores dos fios/etiquetas com as etiquetas na caixa terminal. Parafuse o borne U de cada fio com firmeza em seu terminal correspondente.

Consulte o Número de Série e o Diagrama da Fiação localizados na tampa da caixa de controle elétrico.

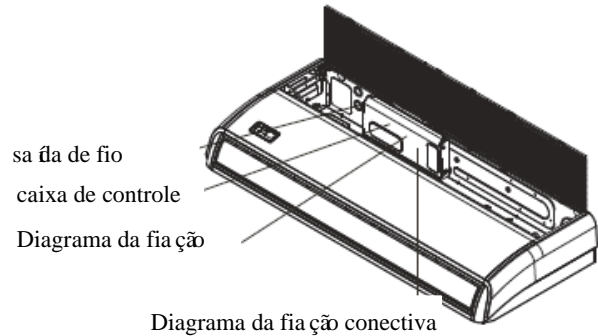

Anel magnético (se fornecido e embalado com os acessórios)

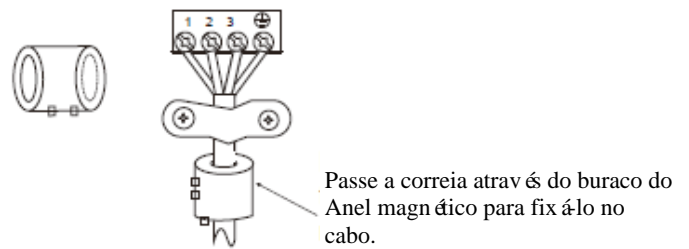

CUIDADO

- Enquanto conecta os fios, siga estritamente o diagrama da fiação.
 - O circuito do líquido refrigerante pode ficar muito quente. Mantenha o cabo de interconexão longe do tubo de cobre.
5. Prenda o cabo com a braçadeira. O cabo não deve ficar frouxo ou puxar os bornes U.
6. Recoloque a tampa da caixa elétrica.

Especificações de Alimentação (Não aplicável à América do Norte)**NOTA: Disjuntor/fusível do tipo de aquecimento auxiliar elétrico precisam adicionar mais de 10 A.****Especificações da Fonte de Alimentação Interna**

MODELO (Btu/h)		≤18K	19K~24K	25K~36K	37K~48K	49K~60K
ALIMENTAÇÃO	FÁSICO	1 Fase	1 Fase	1 Fase	1 Fase	1 Fase
	VOLT	208-240V	208-240V	208-240V	208-240V	208-240V
DISJUNTOR/FUSÍVEL (A)		25/20	32/25	50/40	70/55	70/60

MODELO (Btu/h)		≤36K	37K~60K	<36K	37K~60K
ALIMENTAÇÃO	FÁSICO	3 Fases	3 Fases	3 Fases	3 Fases
	VOLT	380-420V	380-420V	208-240V	208-240V
DISJUNTOR/FUSÍVEL (A)		25/20	32/25	32/25	45/35

Especificações da Fonte de Alimentação Externa

MODELO (Btu/h)		≤18K	19K~24K	25K~36K	37K~48K	49K~60K
ALIMENTAÇÃO	FÁSICO	1 Fase	1 Fase	1 Fase	1 Fase	1 Fase
	VOLT	208-240V	208-240V	208-240V	208-240V	208-240V
DISJUNTOR/FUSÍVEL (A)		25/20	32/25	50/40	70/55	70/60

MODELO (Btu/h)		≤36K	37K~60K	<36K	37K~60K
ALIMENTAÇÃO	FÁSICO	3 Fases	3 Fases	3 Fases	3 Fases
	VOLT	380-420V	380-420V	208-240V	208-240V
DISJUNTOR/FUSÍVEL (A)		25/20	32/25	32/25	45/35

Especificações da Fonte de Alimentação Independente

MODELO (Btu/h)		≤18K	19K~24K	25K~36K	37K~48K	49K~60K
ALIMENTAÇÃO (interno)	FÁSICO	1 Fase	1 Fase	1 Fase	1 Fase	1 Fase
	VOLT	208-240V	208-240V	208-240V	208-240V	208-240V
DISJUNTOR/FUSÍVEL (A)		15/10	15/10	15/10	15/10	15/10
ALIMENTAÇÃO (externo)	FÁSICO	1 Fase	1 Fase	1 Fase	1 Fase	1 Fase
	VOLT	208-240V	208-240V	208-240V	208-240V	208-240V
DISJUNTOR/FUSÍVEL (A)		25/20	32/25	50/40	70/55	70/60

MODELO (Btu/h)		≤36K	37K~60K	≤36K	37K~60K
ALIMENTAÇÃO (interno)	FÁSICO	1 Fase	1 Fase	1 Fase	1 Fase
	VOLT	208-240V	208-240V	208-240V	208-240V
DISJUNTOR/FUSÍVEL (A)		15/10	15/10	15/10	15/10
ALIMENTAÇÃO (externo)	FÁSICO	3 Fases	3 Fases	3 Fases	3 Fases
	VOLT	380-420V	380-420V	208-240V	208-240V
DISJUNTOR/FUSÍVEL (A)		25/20	32/25	32/25	45/35

Especificações de Alimentação do Inversor Tipo C/A

MODELO (Btu/h)		≤18K	19K~24K	25K~36K	37K~48K	49K~60K
ALIMENTAÇÃO (interno)	FÁSICO	1 Fase	1 Fase	1 Fase	1 Fase	1 Fase
	VOLT	220-240V	220-240V	220-240V	220-240V	220-240V
DISJUNTOR/FUSÍVEL (A)		15/10	15/10	15/10	15/10	15/10
ALIMENTAÇÃO (externo)	FÁSICO	1 Fase	1 Fase	1 Fase	1 Fase	1 Fase
	VOLT	208-240V	208-240V	208-240V	208-240V	208-240V
DISJUNTOR/FUSÍVEL (A)		25/20	25/20	40/30	50/40	50/40

MODELO (Btu/h)		≤36K	37K~60K	≤36K	37K~60K
ALIMENTAÇÃO (interno)	FÁSICO	1 Fase	1 Fase	1 Fase	1 Fase
	VOLT	220-240V	220-240V	220-240V	220-240V
DISJUNTOR/FUSÍVEL (A)		15/10	15/10	15/10	15/10
ALIMENTAÇÃO (externo)	FÁSICO	3 Fases	3 Fases	3 Fases	3 Fases
	VOLT	380-420V	380-420V	208-240V	208-240V
DISJUNTOR/FUSÍVEL (A)		25/20	32/25	32/25	40/30

Evacuação do ar

Preparos e Cuidados

Ar e matéria estranha no circuito do líquido refrigerante podem causar aumentos anormais na pressão, que podem danificar o ar-condicionado, reduzir sua eficiência e causar ferimentos. Use uma bomba de vácuo e um medidor do distribuidor para evacuar o circuito do líquido refrigerante, removendo qualquer gás não condensável e umidade do sistema.

A evacuação deve ser realizada no início da instalação e quando a unidade for transportada.

ANTES DE REALIZAR A EVACUAÇÃO

- ☑ Verifique para certificar-se de que os canos de conexão entre as unidades interna e externa estejam corretamente conectados.
- ☑ Verifique para certificar-se de que toda a fiação esteja corretamente conectada.

Instruções de Evacuação

1. Conecte a mangueira de carregamento do medidor do distribuidor à porta de serviço da válvula de baixa pressão das unidades externas.
2. Conecte outra mangueira de carregamento do medidor do distribuidor na bomba de vácuo.
3. Abra o lado de Baixa Pressão do medidor do distribuidor. Mantenha o lado de Alta Pressão fechado.
4. Ligue a bomba de vácuo para evacuar o sistema.
5. Execute o vácuo por pelo menos 15 minutos ou até o Medidor Composto mostra -76cmHG (-10⁵Pa).

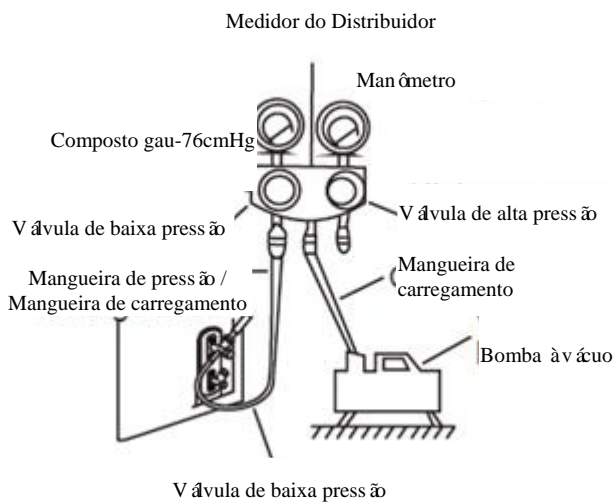

6. Feche o lado de Baixa Pressão do medidor do distribuidor e desligue a bomba de vácuo.
7. Aguarde por 5 minutos, depois verifique se não houve alguma mudança na pressão do sistema.

8. Se houver uma mudança na pressão do sistema, consulte a seção Verificação de Vazamento de Gás com informações sobre como verificar vazamentos. Se não houver mudanças na pressão do sistema, desparafuse a tampa.
9. Abra a válvula de vedação (válvula de alta pressão). Coloque a chave de boca sextavada na válvula de vedação (válvula de alta pressão) e abra a válvula girando a chave 1/4 em sentido anti-horário. Observe para ouvir se há gás escapando do sistema, depois feche a válvula após 5 segundos.
10. Observe o Manômetro por um minuto para garantir que não existam mudanças na pressão. O Manômetro deve mostrar uma pressão ligeiramente maior do que a pressão atmosférica.
11. Retire a mangueira de carregamento da porta de serviço.

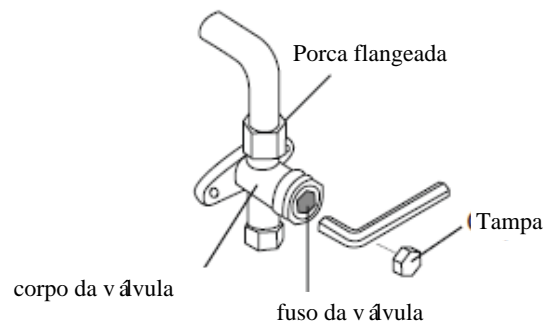

12. Usando uma chave de boca sextavada, abra totalmente as válvulas de alta pressão e de baixa pressão.
13. Aperte as tampas das três válvulas (porta de serviço, alta pressão, baixa pressão) com a mão.

Você pode apertar mais usando uma chave de torque, se necessário.

! ABRA OS FUSOS DA VÁLVULA DEVAGAR

Ao abrir os fusos da válvula, gire a chave de boca sextavada até que ela bata contra o batente. Não tente forçar a válvula a abrir mais.

Nota sobre Adicionar L íquido Refrigerante

Alguns sistemas exigem carregamento adicional dependendo dos comprimentos do cano. O comprimento padrão do cano varia de acordo com os regulamentos locais. Por exemplo, na América do Norte, o comprimento padrão do cano é de 7,5m (25').

Em outras áreas, o comprimento padrão do cano é de 5m (16'). O l íquido refrigerante deve ser carregado a partir da porta de serviço na válvula de baixa pressão da unidade externa. O l íquido refrigerante adicional a ser carregado pode ser calculado usando a seguinte fórmula:

Diâmetro do Lado do L íquido

	φ6,35(1/4")	φ9,52(3/8")	φ12,7(1/2")
R22 (tubo com orifício na unidade interna):	(Comprimento total do tubo - comprimento padrão do tubo) x 30g (0,32oz)/m(ft)	(Comprimento total do tubo - comprimento padrão do tubo) x 65g (0,69oz)/m(ft)	(Comprimento total do tubo - comprimento padrão do tubo) x 115g (1,23oz)/m(ft)
R22 (tubo com orifício na unidade interna):	(Comprimento total do tubo - comprimento padrão do tubo) x 15g (0,16oz)/m(ft)	(Comprimento total do tubo - comprimento padrão do tubo) x 30g (0,32oz)/m(ft)	(Comprimento total do tubo - comprimento padrão do tubo) x 60g (0,64oz)/m(ft)
R410A: (tubo com orifício na unidade interna):	(Comprimento total do tubo - comprimento padrão do tubo) x 30g (0,32oz)/m(ft)	(Comprimento total do tubo - comprimento padrão do tubo) x 65g (0,69oz)/m(ft)	(Comprimento total do tubo - comprimento padrão do tubo) x 115g (1,23oz)/m(ft)
R410A: (tubo com orifício na unidade interna):	(Comprimento total do tubo - comprimento padrão do tubo) x 15g (0,16oz)/m(ft)	(Comprimento total do tubo - comprimento padrão do tubo) x 30g (0,32oz)/m(ft)	(Comprimento total do tubo - comprimento padrão do tubo) x 65g (0,69oz)/m(ft)
R32:	(Comprimento total do tubo - comprimento padrão do tubo) x 12g (0,13oz)/m(ft)	(Comprimento total do tubo - comprimento padrão do tubo) x 24g (0,26oz)/m(ft)	(Comprimento total do tubo - comprimento padrão do tubo) x 40g (0,42oz)/m(ft)



CUIDADO NÃO misture os tipos de l íquidos refrigerantes.

Teste

Antes do Teste

Deve-se realizar um teste depois que todo o sistema tiver sido instalado. Confirme os pontos a seguir antes de realizar o teste:

- a) As unidades interna e externa estão instaladas corretamente.
- b) A tubulação e fiação estão conectadas corretamente.
- c) Nenhum obstáculo próximo à entrada e saída da unidade que possa causar um desempenho ruim ou avarias no produto.
- d) O sistema de refrigeração não vaza.
- e) O sistema de drenagem está desimpedido e drenando em um local seguro.
- f) A isolação de calor está instalada corretamente.
- g) Os fios terra estão conectados corretamente.
- h) O comprimento da tubulação e a capacidade de armazenamento de líquido refrigerante adicional foram registradas.
- i) A tensão de alimentação é a tensão correta para o ar-condicionado.



CUIDADO

Não realizar o teste pode resultar em danos na unidade, danos na propriedade ou ferimentos pessoais.

Instruções do Teste

1. Abra as válvulas de retenção de líquido e de gás.
2. Ligue o interruptor principal e deixe a unidade aquecer.
3. Ajuste o ar-condicionado no modo REFRIGERAR.
4. Para a Unidade Interna
 - a. Certifique-se de que o controle remoto e seus botões funcionem corretamente.
 - b. Certifique-se de que as aletas se movem corretamente e podem ser alteradas usando o controle remoto.
 - c. Verifique com muita atenção para ver se a temperatura ambiente esteja sendo corretamente registrada.
 - d. Certifique-se de que os indicadores no controle remoto e no painel de exibição da unidade interna funcionam corretamente.
 - e. Certifique-se de que os botões manuais na unidade interna funcionem corretamente.

- f. Verifique para ver se o sistema de drenagem está desimpedido e com boa drenagem.
 - g. Certifique-se de que não exista vibração ou ruído anormal durante a operação.
5. Para a Unidade Externa
 - a. Verifique para ver se o sistema de refrigeração está vazando.
 - b. Certifique-se de que não exista vibração ou ruído anormal durante a operação.
 - c. Certifique-se de que vento, ruído e água gerados pela unidade não perturbem seus vizinhos ou sejam uma ameaça à segurança.
 6. Teste de Drenagem
 - a. Certifique-se de que a canalização flui bem. Novas construções devem realizar esse teste antes de terminarem o teto.
 - b. Remova a tampa de teste. Adicione 2.000ml de água ao tanque através do tubo anexado.
 - c. Ligue o interruptor principal e acione o ar-condicionado no modo REFRIGERAR.
 - d. Ouça o som da bomba de drenagem para observar se ela faz algum ruído incomum.
 - e. Verifique se a água é descartada. Pode levar até um minuto antes da unidade começar a drenagem dependendo da canalização.
 - f. Certifique-se de que não tenham vazamentos em qualquer tubulação.
 - g. Pare o ar-condicionado. Desligue o interruptor principal e reinstale a tampa de teste.

NOTA: Se a unidade falha ou não opera de acordo com suas expectativas, consulte seção Solução de Problemas no Manual do Proprietário antes de ligar para o serviço de atendimento ao consumidor.

O projeto e especificações estão sujeitos a alterações sem aviso prévio para melhoria do produto. Consulte a agência de vendas ou o fabricante para mais detalhes. Qualquer atualização do manual será enviada ao site de manutenção, verifique a versão mais recente.

ADMIRA PLUS

HTW-CF-052ADM2R32 | HTW-CF-071ADM2R32 | HTW-CF-105ADM2R32 | HTW-CF-140ADM2R3
HTW-CFT3-140ADM2R32 | HTW-CFT3-160ADM2R32 | HTW-CF-120ADM2R32 | HTW-CF-090ADM2R32



ITALIANO

Manuale d'uso e installazione. Pavimento Soffitto

Indice

Precauzioni di sicurezza	04
---------------------------------------	-----------

Manuale d'uso

Specifiche e caratteristiche dell'unità	09
--	-----------

1. Visualizzazione unità interna	09
--	----

2. Temperatura di funzionamento	11
---------------------------------------	----

3. Altre caratteristiche	12
--------------------------------	----

Cura e manutenzione	13
----------------------------------	-----------

Risoluzione dei problemi	15
---------------------------------------	-----------

Manuale di installazione

Accessori	18
Riepilogo dell'installazione	19
Parti dell'unità	20
Installazione dell'unità interna	21
1. Selezionare il luogo di installazione	21
2. Appendere l'unità interna	23
3. Praticare un foro nella parete per le tubazioni connettive	25
4. Collegare il tubo di drenaggio	25
Installazione dell'unità esterna	26
1. Selezionare il luogo di installazione	26
2. Installare il giunto di drenaggio	27
3. Fissare l'unità esterna	27
Connessione delle tubazioni del refrigerante	29
A. Nota sulla lunghezza del tubo	29
B. Istruzioni per il collegamento - Tubazioni del refrigerante	30
1. Tubo tagliato	30
2. Rimuovere le bave	30
3. Estremità del tubo svasato	30
4. Collegare i tubi	31
Cablaggio	32
1. Cablaggio dell'unità esterna	33
2. Cablaggio dell'unità interna	34
Evacuazione aria	37
1. Istruzioni per l'evacuazione	37
2. Nota sull'aggiunta di refrigerante	38
Esecuzione del test	39

Precauzioni di sicurezza

Leggere le precauzioni di sicurezza prima dell'installazione e della posta in marcia.

Un'installazione non corretta causata dall'inosservanza delle istruzioni pu ò causare gravi danni o lesioni.

Le informazioni che mettono in guardia su potenziali danni o lesioni sono segnalate con **ATTENZIONE** o **PRUDENZA**.



ATTENZIONE

Questo simbolo indica la possibilità di lesioni personali o di morte.



CAUTELE

Questo simbolo indica la possibilità di danni materiali o di gravi conseguenze.

ATTENZIONE

Questo apparecchio pu ò essere utilizzato da bambini dagli 8 anni in su e da persone con ridotte capacità fisiche, sensoriali o mentali o con scarsa esperienza e conoscenza, senza supervisione o se non hanno ricevuto istruzioni sull'uso dell'apparecchio in modo sicuro e ne comprendono i pericoli. I bambini non devono giocare con l'apparecchio. La pulizia e la manutenzione dell'utente non devono essere effettuate da bambini senza supervisione ((paesi della comunità europea).

Questo apparecchio non è destinato all'uso da parte di persone (compresi i bambini) con ridotte capacità fisiche, sensoriali o mentali, o mancanza di esperienza e conoscenza, senza supervisione o se non hanno ricevuto istruzioni sull'uso dell'apparecchio da una persona responsabile della loro sicurezza. I bambini devono essere sorvegliati per assicurarsi che non giochino con l'apparecchio.

AVVERTENZE PER L'USO DEL PRODOTTO

- Se si verifica una situazione anomala (come un odore di bruciato), spegnere immediatamente l'unità e scollegare l'alimentazione. Contattare il proprio rivenditore per ricevere istruzioni su come evitare scosse elettriche, incendi o lesioni.
- **Non** inserire dita, aste o altri oggetti nelle bocchette d'ingresso o d'uscita dell'aria. Ci ò pu ò causare lesioni, visto che il ventilatore pu ò ruotare ad alte velocità
- **Non** utilizzare spray infiammabili come lacca per capelli, lacca o vernici vicino all'unità Ci ò pu ò causare un incendio o una combustione.
- **Non** azionare il condizionatore d'aria nelle vicinanze di o in luoghi con gas combustibili. Il gas emesso pu ò accumularsi intorno all'unità e causare esplosioni.
- **Non** azionare il condizionatore d'aria in una stanza umida come il bagno o la lavanderia. Un'esposizione eccessiva all'umidità pu ò causare il cortocircuito dei componenti elettrici.
- **Non** esporre il corpo direttamente all'aria fredda per un periodo di tempo prolungato.
- **Non** permettere ai bambini di giocare con il condizionatore d'aria. I bambini devono essere sorvegliati in ogni momento quando si trovano nelle vicinanze dell'unità
- Se il condizionatore d'aria viene utilizzato insieme a bruciatori o altri dispositivi di riscaldamento, ventilare accuratamente il locale per evitare la carenza di ossigeno.
- In alcuni ambienti funzionali, come cucine, sale server, ecc., si raccomanda vivamente l'uso di condizionatori d'aria appositamente progettati.

AVVERTENZE LA PULIZIA E LA MANUTENZIONE

- Spegnere il dispositivo e scollegare l'alimentazione prima della pulizia. In caso contrario si possono verificare scosse elettriche.
- **Non** pulire il condizionatore d'aria con quantità eccessive di acqua.
- **Non** pulire il condizionatore d'aria con detergenti combustibili. I detergenti combustibili possono causare incendi o deformazioni.

⚠ CAUTELA

- Spegnere il condizionatore d'aria e scollegare l'alimentazione se non si ha intenzione di utilizzarlo per un lungo periodo di tempo.
- Spegnere e scollegare l'unità durante i temporali.
- Assicurarsi che la condensa dell'acqua possa defluire senza ostacoli dall'unità.
- **Non** azionare il condizionatore d'aria con le mani bagnate. Ciò può dar luogo a scosse elettriche.
- **Non** utilizzare il dispositivo per scopi diversi da quelli previsti.
- **Non** salire o posizionare oggetti sopra l'unità esterna.
- **Non** lasciare il condizionatore d'aria in funzione per lunghi periodi di tempo con porte o finestre aperte, o se l'umidità è molto elevata.

⚠ AVVERTENZE ELETTRICHE

- Utilizzare solo il cavo di alimentazione specificato. Se il cavo di alimentazione è danneggiato, deve essere sostituito dal produttore, dal suo incaricato per l'assistenza o da persone altrettanto qualificate, al fine di evitare pericoli.
- Tenere pulita la spina di alimentazione. Rimuovere la polvere o la sporcizia che si accumula sopra o intorno alla spina. Spine sporche possono causare incendi o scosse elettriche.
- **Non** tirare il cavo di alimentazione per scollegare l'unità. Tenere saldamente la spina ed estrarla dalla presa di corrente. Tirare direttamente il cavo può danneggiarlo, e causare incendi o scosse elettriche.
- **Non** modificare la lunghezza del cavo di alimentazione o utilizzare una prolunga per alimentare l'unità.
- **Non** condividere la presa elettrica con altri apparecchi. Un'alimentazione elettrica inadeguata o insufficiente può causare incendi o scosse elettriche.
- Il prodotto deve essere correttamente collegato a terra al momento dell'installazione, per evitare il verificarsi di scosse elettriche.
- Per tutti i lavori elettrici, seguire tutti gli standard di cablaggio locali e nazionali, le normative e il Manuale di installazione. Collegare saldamente i cavi e fissarli in sicurezza per evitare che forze esterne danneggino il terminale. Collegamenti elettrici non eseguiti correttamente possono surriscaldarsi e causare incendi e scosse elettriche. Tutti i collegamenti elettrici devono essere effettuati secondo lo Schema di collegamento elettrico situato sui pannelli dell'unità interna ed esterna.
- Tutti i cablaggi devono essere disposti correttamente per garantire che il coperchio della scheda di controllo possa chiudersi correttamente. Se il coperchio della scheda di controllo non è chiuso correttamente, può favorire la corrosione e causare il riscaldamento dei punti di collegamento sul terminale, con conseguenti incendi o scosse elettriche.
- Se si collega l'alimentazione alla rete elettrica deve essere installato un dispositivo separatore su tutti i poli con almeno 3 mm di distanza dai contatti e che abbia una corrente di dispersione che possa superare i 10 mA. Il dispositivo di monitoraggio della corrente dispersa (RCD) deve avere una corrente nominale di funzionamento residua non superiore a 30 mA e incorporare lo scollegamento del cablaggio fisso in conformità alle regole di cablaggio.

PRENDERE NOTA DELLE SPECIFICHE DEI FUSIBILI

Il circuito stampato del condizionatore d'aria (PCB) è progettato con un fusibile per la protezione da sovracorrente.

Le specifiche del fusibile sono impresse sul circuito stampato, come ad esempio:

T5A/250VAC, T10A/250VAC, T20A/250VAC, T30A/250VAC ecc.

NOTA: per le unità con refrigerante R32 o R290 è possibile utilizzare solo il fusibile in ceramica antideflagrante.

⚠ AVVERTENZE PER L'INSTALLAZIONE DEL PRODOTTO

1. L'installazione deve essere eseguita da un rivenditore autorizzato o da uno specialista. Un'installazione difettosa può causare perdite d'acqua, scosse elettriche o incendi.
2. L'installazione deve essere eseguita secondo le istruzioni. Un'installazione impropria può causare perdite d'acqua, scosse elettriche o incendi.
(In Nord America, l'installazione deve essere eseguita secondo i requisiti del NEC e del CEC solo da personale autorizzato).
3. Contattare un tecnico autorizzato per la riparazione o la manutenzione di questa unità. Questo apparecchio deve essere installato in conformità alle norme nazionali di cablaggio.
4. Per l'installazione utilizzare solo gli accessori, le parti e i componenti specificati in dotazione. L'utilizzo di parti non standard può causare perdite d'acqua, scosse elettriche, incendi e il guasto dell'unità.
5. Installare l'unità su un supporto stabile in grado di sostenere il peso dell'unità. Se il luogo scelto non è in grado di sostenere il peso dell'unità o l'installazione non viene effettuata correttamente, l'unità potrebbe cadere e causare gravi lesioni e danni.
6. Installare le tubazioni di drenaggio secondo le istruzioni di questo manuale. Un drenaggio improprio può causare perdite di acqua e danni agli oggetti presenti in casa.
7. Per le unità che hanno un riscaldatore elettrico ausiliario, **non** installare l'unità entro 1 metro (3 piedi) da materiali combustibili.
8. **Non** installare l'unità in un luogo che possa essere esposto a perdite di gas combustibili. Se il gas combustibile si accumula intorno all'unità può causare un incendio.
9. Non alimentare con corrente fino a quando tutti i lavori non sono stati completati.
10. Quando si sposta o si riposiziona il condizionatore d'aria, servirsi di tecnici esperti per il disinserimento e la reinstallazione dell'unità.
11. Per installare l'apparecchio sul suo supporto, leggere le informazioni dettagliate nelle sezioni "Installazione dell'unità interna" e "Installazione dell'unità esterna".

Nota sui gas fluorurati (non applicabile all'unità che utilizza il refrigerante R290)

1. Questa unità di condizionamento dell'aria contiene gas fluorurati ad effetto serra. Per informazioni specifiche sul tipo di gas e la quantità, fare riferimento all'etichetta appropriata sulla stessa unità o sul "manuale d'uso e manutenzione – scheda prodotto" nella confezione dell'unità esterna. (solo per i prodotti della comunità europea).
2. L'installazione, l'assistenza, la manutenzione e la riparazione di questa unità devono essere eseguite da un tecnico certificato.
3. La disinstallazione e il riciclaggio del prodotto devono essere effettuati da un tecnico certificato.
4. Per apparecchi che contengono gas serra fluorurati in quantità di 5 tonnellate di CO₂ equivalente o più, ma meno di 50 tonnellate di CO₂ equivalente, se il sistema ha un sistema di rilevamento di perdite installato, deve essere controllato se perde almeno ogni 24 mesi.
5. Se l'unità viene controllata per verificare la presenza di perdite, si raccomanda vivamente di tenere una registrazione corretta di tutti i controlli.

⚠ **ATTENZIONE per l'utilizzo del refrigerante R32/R290**

- Quando si utilizza un refrigerante infiammabile, l'apparecchio deve essere posizionato in un'area ben ventilata, e la dimensione del locale deve corrispondere alla superficie specifica per il funzionamento.

Per i modelli con refrigerante R32:

L'apparecchio deve essere installato, azionato e stoccato in una stanza con una superficie del pavimento maggiore di X m².

L'apparecchio non deve essere installato in spazi non ventilati, se lo spazio è minore di X m².

(Si prega di rispettare le seguenti indicazioni).

Modello (Btu/h)	Quantità di refrigerante da caricare (kg)	Altezza massima di installazione (m)	Superficie minima delle camere (m ²)
<30000	<2,048	1,8m	4
<30000	<2,048	0,6m	35
30000-48000	2.048-3,0	1,8m	8
30000-48000	2.048-3,0	0,6m	80
>48000	>3,0	1,8m	9
>48000	>3,0	0,6m	80

- I connettori meccanici riutilizzabili e i giunti svasati non sono ammessi all'interno.
(requisiti standard **EN**)
- I connettori meccanici utilizzati all'interno devono avere un tasso non superiore a 3g/anno al 25% della pressione massima consentita. Quando i connettori meccanici vengono riutilizzati all'interno, le parti di tenuta devono essere rinnovate. Quando i giunti svasati vengono riutilizzati all'interno, la parte svasata deve essere rifabbricata. (requisiti standard **UL**)
- Quando i connettori meccanici vengono riutilizzati all'interno, le parti di tenuta devono essere rinnovate. Quando i giunti svasati vengono riutilizzati all'interno, la parte svasata deve essere rifabbricata.
(Requisiti standard **IEC**)
- I connettori meccanici utilizzati all'interno devono essere conformi alla norma ISO 14903.

Linee guida europee per lo smaltimento

Questo marchio, riportato sul prodotto o sulla sua documentazione, indica che i rifiuti di apparecchiature elettriche non devono essere smaltiti con i rifiuti domestici generici.



Corretto smaltimento di questo prodotto (Rifiuti di apparecchiature elettriche ed elettroniche)

Questo apparecchio contiene refrigerante e altri materiali potenzialmente pericolosi. Per lo smaltimento di questo apparecchio, la legge richiede una raccolta e un trattamento speciale. **Non** smaltire questo prodotto come rifiuto domestico o come rifiuto municipale indifferenziato.

Per lo smaltimento di questo apparecchio sono disponibili le seguenti opzioni:

- Smaltire l'apparecchio presso l'apposito centro di raccolta locale dei rifiuti elettronici.
- Al momento dell'acquisto di un nuovo apparecchio, il rivenditore ritirerà gratuitamente il vecchio apparecchio.
- Il produttore ritirerà gratuitamente il vecchio apparecchio.
- Vendere l'apparecchio a rivenditori certificati di rottami metallici.

Avviso speciale

Lo smaltimento di questo apparecchio nella vegetazione o in altri ambienti naturali mette in pericolo la vostra salute ed è dannoso per l'ambiente. Le sostanze pericolose possono penetrare nelle acque sotterranee ed entrare nella catena alimentare.

Specifiche e caratteristiche dell'unità

Visualizzazione unità interna

NOTA: Diversi modelli hanno diversi pannelli di visualizzazione. Non tutti gli indicatori descritti di seguito sono disponibili per il condizionatore d'aria che avete acquistato. Verificare il pannello di visualizzazione interno dell'unità da voi acquistata. Le illustrazioni in questo manuale hanno solo scopo esemplificativo. La forma reale della vostra unità interna può essere leggermente diversa. La forma reale prevarrà.

Il pannello di visualizzazione sull'unità interna può essere utilizzato per azionare l'unità nel caso in cui il telecomando sia stato configurato in modo errato o abbia le batterie scariche.

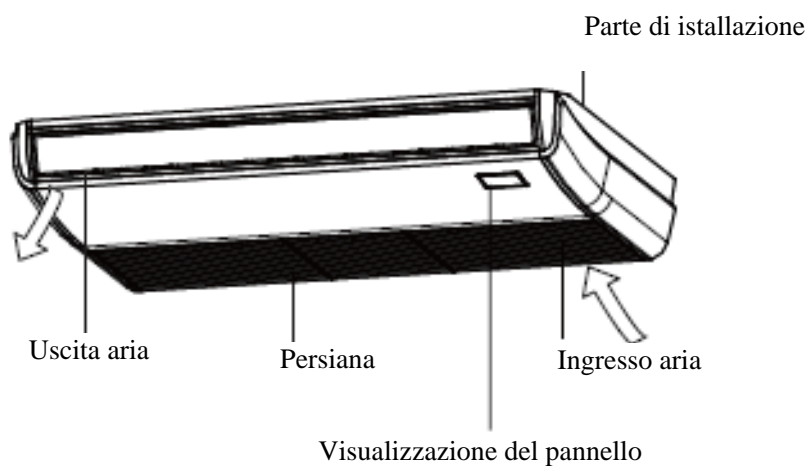

Ricevitore a infrarossi

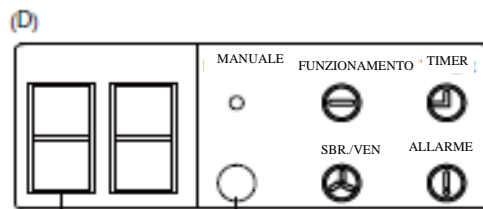

Display a LED Ricevitore a infrarossi



Ricevitore a infrarossi Display a LED

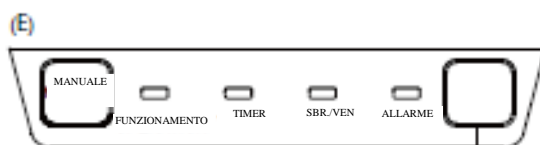

Ricevitore a infrarossi

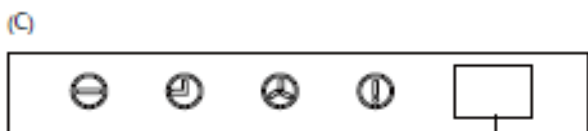

Ricevitore a infrarossi

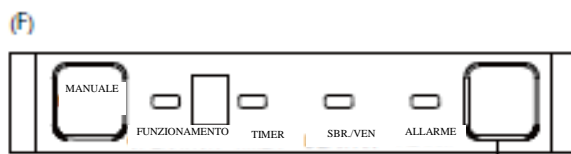

Ricevitore a infrarossi

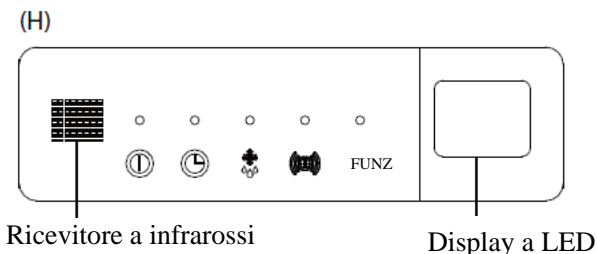
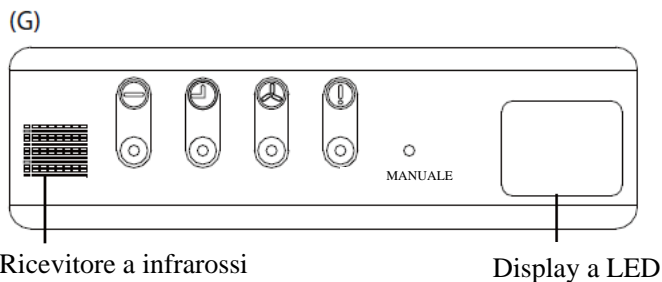

- **Tasto MANUALE:** questo tasto seleziona la modalità nel seguente ordine: AUTO, RAFFREDDAMENTO INTENSO, SPENTO.

Modalità RAFFREDDAMENTO FORZATO: In modalità RAFFREDDAMENTO FORZATO, la luce di funzionamento lampeggia. Il sistema passerà poi ad AUTO dopo che si sarà raffreddato con un'alta velocità di ventilazione per 30 minuti. Il telecomando sarà disabilitato durante questa operazione.

Modalità SPENTO: L'Unità si spegne.

- **Indicatore di funzionamento:**

	FUNZIONAMENTO					
				FUNZIONAMENTO		
- **Indicatore del timer:**

	TIMER					
				TIMER		
- **Indicatore PRE-SBR: (pre-riscaldamento/sbrinatorio)**

	SBR./VEN					
				SBR./VEN		
- **Indicatore di allarme:**

	ALLARME					
				ALLARME		
- **pulsante funz:**

	FUNZ					

Temperatura di funzionamento

Quando il condizionatore d'aria viene utilizzato al di fuori dei seguenti intervalli di temperatura, alcune funzioni di protezione di sicurezza possono attivarsi e causare la disattivazione dell'unità

Tipologia di suddivisione dell'inverter

	Modalità RAFFREDDAMENTO	Modalità RISCALDAMENTO	Modalità DEUMIDIFICATORE
Temperatura ambiente	17 °C - 32 °C (62 °F - 90 °F)	0 °C - 30 °C (32 °F - 86 °F)	10 °C - 32 °C (50 °F - 90 °F)
Temperatura esterna	0 °C - 50 °C (32 °F - 122 °F)		
	-15 °C - 50 °C (5 °F - 122 °F) (Per modelli con sistemi di raffreddamento a bassa temperatura).	-15 °C - 24 °C (5 °F - 75 °F)	0 °C - 50 °C (32 °F - 122 °F)
	0 °C - 52 °C (32 °F - 126 °F) (Per modelli tropicali speciali)		0 °C - 52 °C (32 °F - 126 °F) (Per modelli tropicali speciali)

PER UNITÀ ESTERNE CON RISCALDATORE ELETTRICO AUSILIARIO

Quando la temperatura esterna è inferiore a 0 °C (32 °F), si consiglia vivamente di tenere l'unità sempre collegata per garantire un funzionamento regolare e continuo.

Tipologia a velocità fissa

	Modalità RAFFREDDAMENTO	Modalità RISCALDAMENTO	Modalità DEUMIDIFICATORE
Temperatura ambiente	17 °C-32 °C (62 °F-90 °F)	0 °C-30 °C (32 °F-86 °F)	10 °C-32 °C (50 °F-90 °F)
Temperatura esterna	18 °C-43 °C (64 °F-109 °F)		11 °C-43 °C (52 °F-109 °F)
	-7 °C-43 °C (19 °F-109 °F) (Per modelli con sistemi di raffreddamento a bassa temperatura)	-7 °C-24 °C (19 °F-75 °F)	18 °C-43 °C (64 °F-109 °F)
	18 °C-52 °C (64 °F-126 °F) (Per modelli tropicali speciali)		18 °C-52 °C (64 °F-126 °F) (Per modelli tropicali speciali)

NOTA: Umidità relativa della stanza inferiore all'80%. Se il condizionatore d'aria funziona in eccesso rispetto a questi valori, la sua unità può accumulare condensa. In questo caso collocare la persiana al suo angolo massimo in posizione verticale (verticalmente al pavimento) e impostare la modalità di ventilazione su ALTA.

Per ottimizzare ulteriormente le prestazioni dell'unità, procedere come segue:

- Tenere porte e finestre chiuse.
- Limitare il consumo di energia utilizzando le funzioni di accensione e spegnimento attraverso il TIMER.
- Non bloccare l'ingresso o l'uscita dell'aria.
- Ispezionare regolarmente e pulire i filtri dell'aria.

Altre caratteristiche

Impostazione predefinita

Quando il condizionatore d'aria si riavvia dopo un'interruzione di corrente, ritorna alle impostazioni di fabbrica (modalità AUTO, ventilatore AUTO, 24 °C (76 °F)). Ci può causare incongruenze sul telecomando e sul pannello dell'unità. Utilizzare il telecomando per aggiornare lo stato.

Riavvio automatico (alcuni modelli)

In caso di mancanza di corrente, il sistema si arresta immediatamente. Quando torna la corrente, la spia di funzionamento dell'unità interna lampeggia. Per riavviare l'unità, premere il pulsante **ACCENSIONE/SPENGIMENTO** sul telecomando. Se il sistema ha una funzione di riavvio automatico, l'unità si riavvia con le stesse impostazioni.

Funzione di memoria dell'angolo della persiana (alcuni modelli)

Alcuni modelli sono progettati con una funzione di memoria dell'angolo della persiana. Quando l'unità si riavvia dopo un'interruzione di corrente, l'angolo delle lamelle orizzontali della persiana ritorna automaticamente alla posizione precedente. L'angolo della persiana orizzontale non deve essere troppo piccolo, poiché potrebbe formarsi condensa e gocciolare all'interno della macchina. Per resettare la persiana premere il pulsante manuale, che ripristinerà le impostazioni delle lamelle orizzontali della persiana.

Sistema di rilevamento delle perdite di refrigerante (alcuni modelli)

L'unità interna visualizzerà automaticamente "EC" o "EL0C" o lampeggerà a LEDS (modello dipendente) quando rileva una perdita di refrigerante.

Cura e manutenzione

Pulizia dell'unità interna



PRIMA DELLA PULIZIA O DELLA MANUTENZIONE

SPEGNERE SEMPRE IL CONDIZIONATORE D'ARIA E SCOLLEGARNE L'ALIMENTAZIONE PRIMA DELLA PULIZIA O DELLA MANUTENZIONE.



CAUTELA

Per pulire l'unità utilizzare solo un panno morbido e asciutto.

Se l'unità è particolarmente sporca, è possibile utilizzare un panno imbevuto di acqua calda per pulirla.

- **Non** utilizzare prodotti chimici o panni trattati chimicamente per pulire l'unità
- **Non** utilizzare benzene, diluente per vernici, polvere lucidante o altri solventi per pulire l'unità. Possono causare la rottura o la deformazione della superficie plastica.
- **Non** usare acqua più calda di 40 °C (104 °F) per pulire il pannello frontale. Ciò può causare la deformazione o lo scolorimento del pannello.

Pulizia del filtro dell'aria

Un condizionatore d'aria intasato può ridurre l'efficienza di raffreddamento dell'unità e può anche essere dannoso per la salute. Assicurarsi di pulire il filtro una volta ogni due settimane.



ATTENZIONE: NON RIMUOVERE O PULIRE IL FILTRO DA SOLI

La rimozione e la pulizia del filtro può essere pericolosa. La rimozione e la manutenzione devono essere effettuate da un tecnico certificato.

1. Aprire l'aspirazione dell'aria con un cacciavite o uno strumento simile. Staccare la griglia dall'unità principale tenendo la griglia ad un angolo di 45°, sollevandolo leggermente e quindi tirando la griglia in avanti.
2. Togliere il filtro dell'aria (applicabile solo ai condizionatori d'aria da 3,2 a 10,5 KW).

3. Estrarre subito il filtro dell'aria dall'ingresso dell'aria come indicato (applicabile solo ai condizionatori d'aria da 14 a 16KW).
4. Rimuovere il filtro dell'aria.
5. Pulire il filtro dell'aria aspirando la superficie o lavandolo in acqua tiepida con un detergente delicato.
6. Sciacquare il filtro con acqua pulita e lasciarlo asciugare all'aria. **NON** lasciare il filtro asciugare sotto la luce diretta del sole.
7. Reinstallare il filtro.

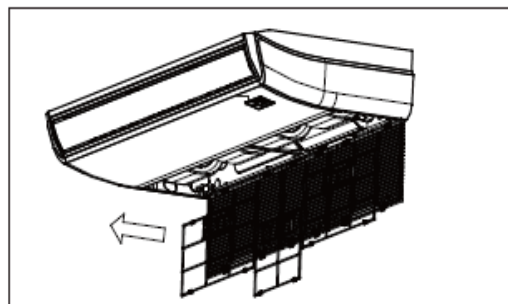
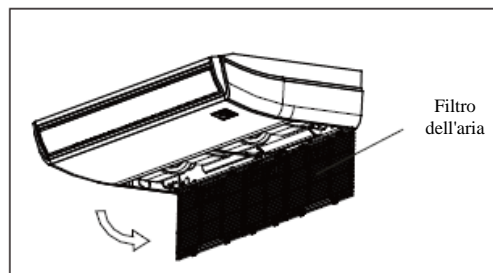
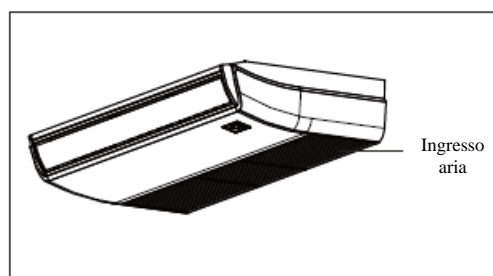

Se si utilizza l'acqua, il lato di ingresso deve essere rivolto verso il basso e lontano dal flusso d'acqua.



Se si utilizza un'aspirapolvere, il lato di ingresso deve essere rivolto verso l'aspirapolvere.



⚠ CAUTELE

- Prima di sostituire il filtro o di eseguire la pulizia, spegnere l'apparecchio e scollegare l'alimentazione elettrica.
- Quando si rimuove il filtro, non toccare le parti metalliche dell'unità. I bordi taglienti in metallo possono provocare ferite.
- Non usare acqua per pulire l'interno dell'unità interna. Ciò può distruggere l'isolamento e causare scosse elettriche.
- Non esporre il filtro alla luce diretta del sole durante l'asciugatura. Questo può restringere il filtro.

⚠ CAUTELE

- La manutenzione e la pulizia dell'unità esterna deve essere effettuata da un rivenditore autorizzato o da un fornitore di servizi autorizzato.
- Qualsiasi riparazione dell'unità deve essere eseguita da un rivenditore autorizzato o da un fornitore di servizi autorizzato.

Manutenzione - Lunghi periodi di non utilizzo

Se si prevede di non utilizzare il condizionatore d'aria per un periodo di tempo prolungato, procedere come segue:

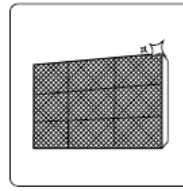

Pulire tutti i filtri



Attivare la funzione VENTILATORE finché l'unità non si asciuga completamente



Spegnere l'unità e scollegare l'alimentazione

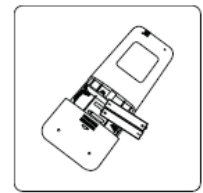

Rimuovere le batterie dal telecomando

Manutenzione - Ispezione pre-utilizzo stagionale

Dopo lunghi periodi di non utilizzo, o prima di periodi di utilizzo frequente, procedere come segue:

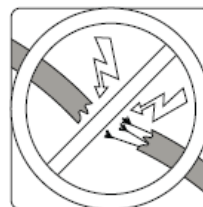

Controllare se i cavi sono danneggiati

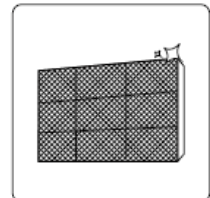

Pulire tutti i filtri



Verificare la presenza di perdite

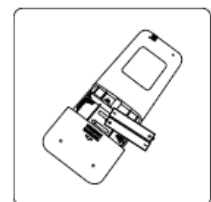

Sostituire le batterie



Assicurarsi che non ci siano blocchi nelle entrate e uscite dell'aria

Risoluzione dei problemi

⚠ PRECAUZIONI DI SICUREZZA

Se si verifica una delle seguenti condizioni, spegnere immediatamente l'apparecchio!

- Il cavo di alimentazione è danneggiato o anormalmente caldo
- Si sente un odore di bruciato
- L'unità emette suoni forti o anormali
- Un fusibile di potenza salta o l'interruttore automatico scatta frequentemente
- Si verificano perdite d'acqua o cadute di oggetti all'interno o all'esterno dell'unità

NON CERCARE DI RISOLVERE QUESTI PROBLEMI AUTONOMAMENTE! CONTATTARE IMMEDIATAMENTE UN FORNITORE DI SERVIZI AUTORIZZATO!

Situazioni normali

I seguenti problemi non sono un malfunzionamento e nella maggior parte delle situazioni non richiedono riparazioni.

Problema	Cause possibili
L'unità non si accende quando si preme il pulsante ACCENSIONE/SPEGNIMENTO	L'unità ha una funzione di protezione di 3 minuti che ne impedisce il sovraccarico. L'unità non può essere riavviata entro tre minuti dallo spegnimento.
	Modelli con raffreddamento e riscaldamento: se la spia di funzionamento e gli indicatori PRE-SBR (Pre-riscaldamento/sbrinamento) sono accesi, significa che la temperatura esterna è troppo bassa e si attiva la modalità anti-gelo per sbrinare l'unità
	Nei modelli solo raffreddamento: se l'indicatore "Solo ventilatore" è acceso, significa che la temperatura esterna è troppo bassa e si attiva la modalità anti-gelo per sbrinare l'unità
L'unità passa dalla modalità RAFFREDDAMENTO/RI SCALDAMENTO alla modalità VENTILATORE	L'unità può modificare la sua impostazione per evitare la formazione di ghiaccio sull'unità. Una volta che la temperatura aumenta, l'apparecchio riprende a funzionare nella modalità precedentemente selezionata.
	La temperatura impostata è stata raggiunta, a questo punto l'unità spegne il compressore. L'unità riprenderà a funzionare in caso di nuove fluttuazioni di temperatura.
L'unità interna emette vapore bianco	Nelle regioni umide, una grande differenza di temperatura tra l'aria della stanza e l'aria condizionata può causare l'emissione di vapore bianco.
Sia l'unità interna che l'unità esterna emettono vapore bianco	Quando l'unità si riavvia in modalità RISCALDAMENTO dopo lo sbrinamento, può verificarsi l'emissione di vapore bianco a causa dell'umidità generata dal processo di sbrinamento.
L'unità interna fa rumore	Quando la persiana ripristina la sua posizione, può verificarsi un suono impetuoso.
	Si sente un cigolio quando il sistema è spento o in modalità RAFFREDDAMENTO. Il rumore si sente anche quando la pompa di scarico (opzionale) è in funzione.
	Dopo aver fatto funzionare l'unità in modalità RISCALDAMENTO può verificarsi un rumore stridente dovuto all'espansione e alla contrazione delle parti in plastica dell'unità
Sia l'unità interna che l'unità esterna fanno rumore	Si sente un sibilo durante il funzionamento: questo è normale ed è causato dal flusso di gas refrigerante che attraversa l'unità interna e quella esterna.
	Si sente un sibilo quando il sistema si avvia, ha appena smesso di funzionare o si sta sbrinando: questo rumore è normale ed è causato dall'arresto del gas refrigerante o dal cambio di direzione.
	Suono stridente: la normale espansione e contrazione delle parti plastiche e metalliche causata dalle variazioni di temperatura durante il funzionamento può causare rumori stridenti.

Problema	Cause possibili
L'unità esterna fa rumore	L'unità emette rumori diversi in base alla sua modalità operativa.
Viene emessa polvere sia dall'unità interna che da quella esterna	L'unità può accumulare polvere durante lunghi periodi di non utilizzo, che verrà espulsa all'accensione. Questo può essere ridotto coprendo l'unità durante lunghi periodi di inattività.
L'unità emette un cattivo odore	L'unità può assorbire gli odori dell'ambiente (come mobili, cucina, sigarette, ecc.) che saranno emessi durante il funzionamento. I filtri dell'unità si sono ricoperti di muffa e devono essere puliti.
Il ventilatore dell'unità esterna non funziona	Durante il funzionamento, la velocità del ventilatore è controllata per ottimizzare il funzionamento del dispositivo.

NOTA: se il problema persiste, contattare un rivenditore locale o il centro di assistenza clienti più vicino. Fornite loro una descrizione dettagliata del malfunzionamento dell'apparecchio e il numero di modello.

Risoluzione dei problemi

In caso di problemi, si prega di verificare i seguenti punti prima di contattare il servizio di riparazione.











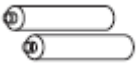

Problema	Cause possibili	Soluzione
Scarse prestazioni di raffreddamento	L'impostazione della temperatura può essere superiore alla temperatura ambiente	Abbassare i valori impostati della temperatura
	Lo scambiatore di calore dell'unità interna o esterna è sporco	Pulire lo scambiatore di calore interessato
	Il filtro dell'aria è sporco	Rimuovere il filtro e pulirlo secondo le istruzioni
	L'ingresso o l'uscita dell'aria di una delle due unità è bloccata	Spegnere l'unità, rimuovere l'ostruzione e riaccenderla
	Porte e finestre sono aperte	Assicurarsi che tutte le porte e le finestre siano chiuse durante il funzionamento dell'unità
	La luce del sole genera un calore eccessivo	Chiudere le finestre e le tende durante i periodi di caldo torrido o di sole splendente
	Troppe fonti di calore nella stanza (persone, computer, elettronica, ecc.)	Ridurre la quantità di fonti di calore
	Ridotta quantità di refrigerante dovuta a perdite o all'utilizzo prolungato negli anni	Controllare se ci sono perdite, se necessario ripararle e rabboccare il refrigerante

Problema	Cause possibili	Soluzione
L'unità non funziona	Interruzione di corrente	Attendere il ripristino della corrente
	L'alimentazione è spenta	Accendere l'alimentazione
	Il fusibile è bruciato	Sostituire il fusibile
	Le batterie del telecomando sono scariche	Sostituire le batterie
	La protezione di 3 minuti dell'unità è stata attivata	Attendere tre minuti dopo il riavvio dell'unità
	Il timer è attivato	Spegnere il timer
L'unità si avvia e si ferma frequentemente	C'è troppo o troppo poco refrigerante nel sistema	Verificare la presenza di perdite e ricaricare l'impianto con il refrigerante.
	Il gas o l'umidità incompressibili sono entrati nel sistema.	Evacuare e ricaricare il sistema con il refrigerante
	Il circuito del sistema è bloccato	Determinare quale circuito è bloccato e sostituire l'apparecchiatura difettosa
	Il compressore è danneggiato	Sostituire il compressore
	La tensione è troppo alta o troppo bassa	Installare un manostato per regolare la tensione
Scarse prestazioni di riscaldamento	La temperatura esterna è estremamente bassa	Utilizzare il dispositivo di riscaldamento ausiliario
	L'aria fredda entra da porte e finestre	Assicurarsi che tutte le porte e le finestre siano chiuse durante l'uso
	Ridotta quantità di refrigerante dovuta a perdite o all'utilizzo prolungato negli anni	Controllare se ci sono perdite, se necessario ripararle e rabboccare il refrigerante
Le spie continuano a lampeggiare	L'unità può interrompere il funzionamento o continuare a funzionare in sicurezza. Se le spie continuano a lampeggiare o appaiono dei codici di errore, attendere circa 10 minuti. Il problema può risolversi da solo.	
Il codice di errore viene visualizzato e inizia con le seguenti lettere nel pannello di visualizzazione dell'unità interna:	In caso contrario, scollegare l'alimentazione, quindi ricollegarla. Accendere l'unità. Se il problema persiste, scollegare l'alimentazione e contattare il centro di assistenza clienti più vicino.	
	<ul style="list-style-type: none"> • E(x), P(x), F(x) • EH(xx), EL(xx), EC(xx) • PH(xx), PL(xx), PC(xx) 	

NOTA: Se il problema persiste dopo aver eseguito i controlli e la diagnostica di cui sopra, spegnere immediatamente l'unità e contattare un centro di assistenza autorizzato.

Accessori

Il sistema di climatizzazione viene fornito con i seguenti accessori. Utilizzare tutte le parti di installazione e gli accessori nell'installazione del condizionatore d'aria. Un'installazione non corretta può causare perdite d'acqua, scosse elettriche e incendi, o il guasto dell'apparecchiatura. Gli articoli non sono inclusi nel condizionatore d'aria e devono essere acquistati separatamente.

Nome degli accessori	Q.tà (pz)	Forma	Nome degli accessori	Q.tà (pz)	Forma
Manuale	2~4		Telecomando (alcuni modelli)	1	
Guaina insonorizzante/isolante (alcuni modelli)	1		Batteria (alcuni modelli)	2	
Guaina per tubo di uscita (alcuni modelli)	1		Supporto per telecomando (alcuni modelli)	1	
Chiusura per tubi di uscita (alcuni modelli)	1		Vite di fissaggio per supporto per telecomando (alcuni modelli)	2	
Giunto di scarico (alcuni modelli)	1		Anello magnetico (avvolgere due volte i cavi elettrici S1 e S2 (P & Q & E) intorno all'anello magnetico) (alcuni modelli)	1	 S1&S2(P&Q&E)
Anello di tenuta (alcuni modelli)	1		Anello magnetico (dopo l'installazione, agganciarlo al cavo di collegamento tra l'unità interna e l'unità esterna) (alcuni modelli).	Varia in base al modello	
Dado in rame	2		Piastra di installazione del condotto (alcuni modelli)	1	

Nome	Forma	Quantità (PZ)
Montaggio del tubo di collegamento	Lato liquido	Φ6,35(1/4 in)
		Φ9,52(3/8in)
		Φ12,7(1/2in)
	Lato gas	Φ9,52(3/8in)
		Φ12,7(1/2in)
		Φ16(5/8in)
		Φ19(3/4in)
	Φ22(7/8in)	
		I pezzi di ricambio devono essere acquistati separatamente. Consultare il rivenditore per conoscere le dimensioni corrette dei tubi dell'unità acquistata.

Riepilogo dell'installazione

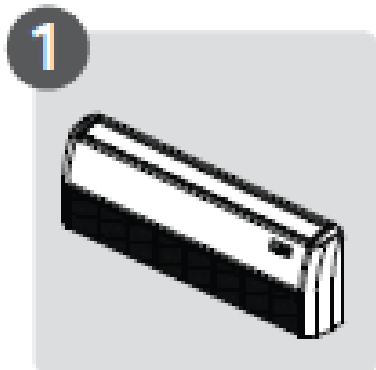

1
Installare l'unit à interna

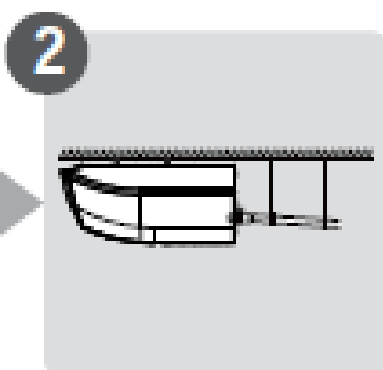

2
Installare il tubo di scarico

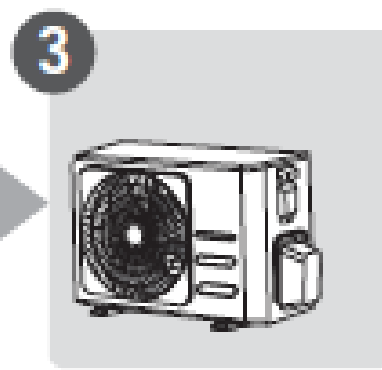

3
Installare l'unit à esterna

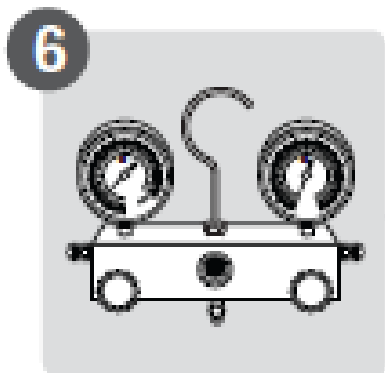

6
Evacuare il sistema di refrigerazione

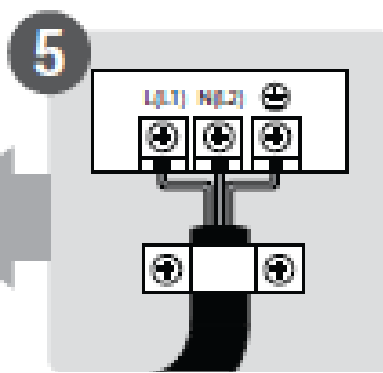

5
Collegare i cavi

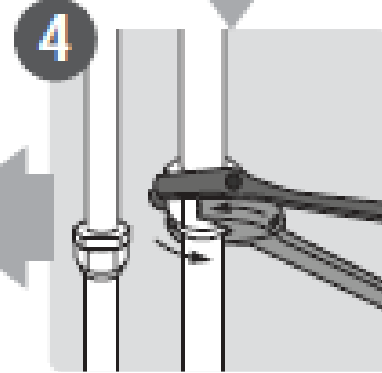

4
Collegare i tubi del refrigerante



7
Eseguire un test di funzionamento

Parti dell'unità

NOTA: l'installazione deve essere eseguita in conformità ai requisiti delle norme locali e nazionali. L'installazione può essere leggermente diversa in base ad aree differenti.

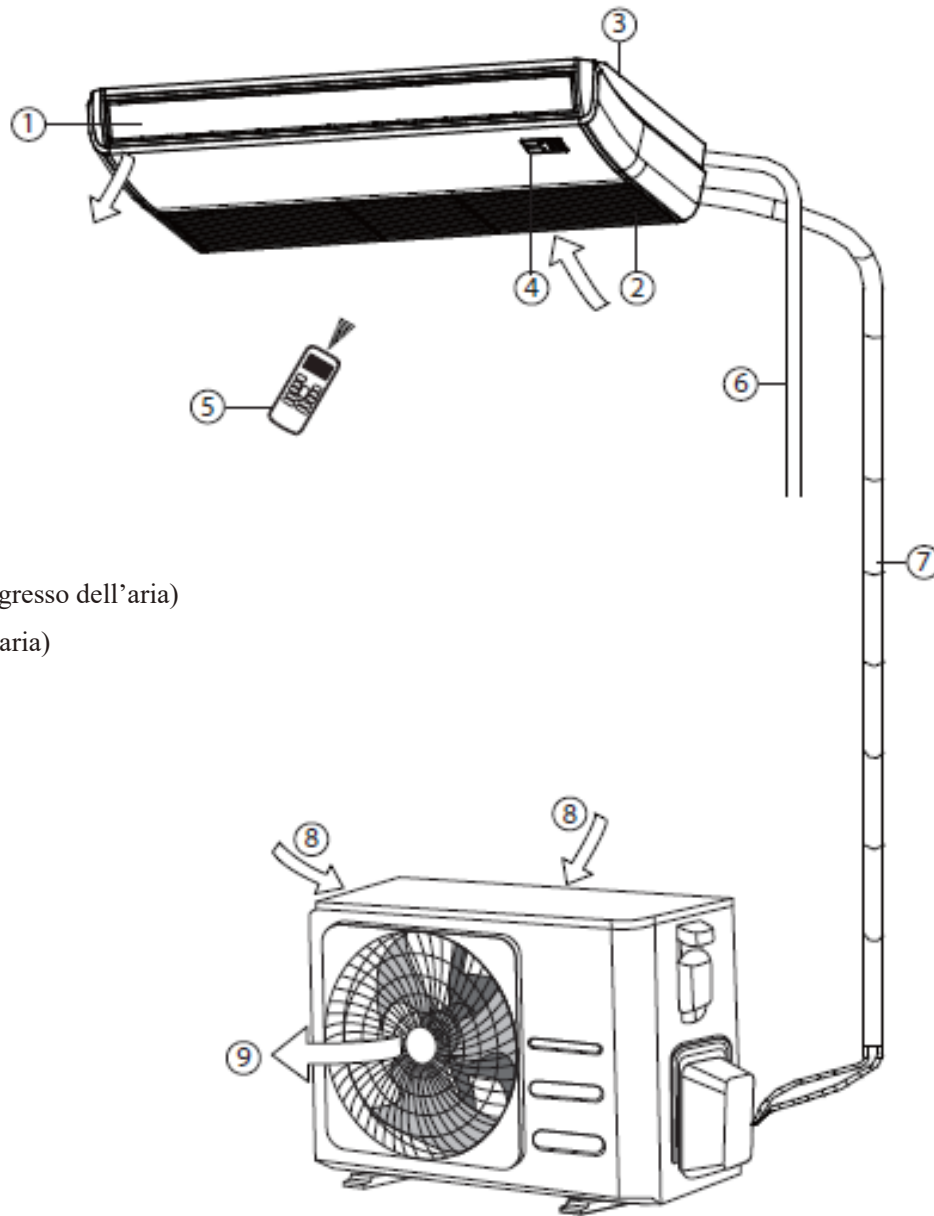

- ① Persiana per flusso d'aria (sull'ingresso dell'aria)
- ② Ingresso dell'aria (con filtro dell'aria)
- ③ Parte di installazione
- ④ Pannello di visualizzazione
- ⑤ Telecomando
- ⑥ Tubo di scarico
- ⑦ Tubo di collegamento
- ⑧ Ingresso aria
- ⑨ Uscita aria

NOTA SULLE ILLUSTRAZIONI

Le illustrazioni di questo manuale sono a scopo esplicativo. La forma reale della vostra unità interna può essere leggermente diversa. La forma reale prevarrà.

Installazione dell'unit à interna

Istruzioni per l'installazione - Unit à interna

NOTA: l'installazione del pannello deve essere eseguita dopo che le tubazioni e il cablaggio sono stati completati.

Fase 1: Selezionare il luogo di installazione

Prima di installare l'unit à interna, è necessario scegliere un luogo appropriato. Di seguito sono riportati gli standard che vi aiuteranno a scegliere un luogo appropriato per l'unit à

I luoghi di installazione appropriati soddisfano i seguenti standard:

- ☑ C'è abbastanza spazio per l'installazione e la manutenzione.
- ☑ C'è abbastanza spazio per il collegamento dei tubi e del tubo di scarico.
- ☑ Il soffitto è orizzontale e la sua struttura può sostenere il peso dell'unit à interna.
- ☑ L'ingresso e l'uscita dell'aria non sono bloccati.
- ☑ Il flusso d'aria è adatto alle dimensioni della stanza.
- ☑ Non vi è alcuna radiazione diretta che proviene dai riscaldatori.

Distanze raccomandate dall'unit à interna

La distanza dall'unit à interna installata deve rispettare le specifiche illustrate sul diagramma seguente.

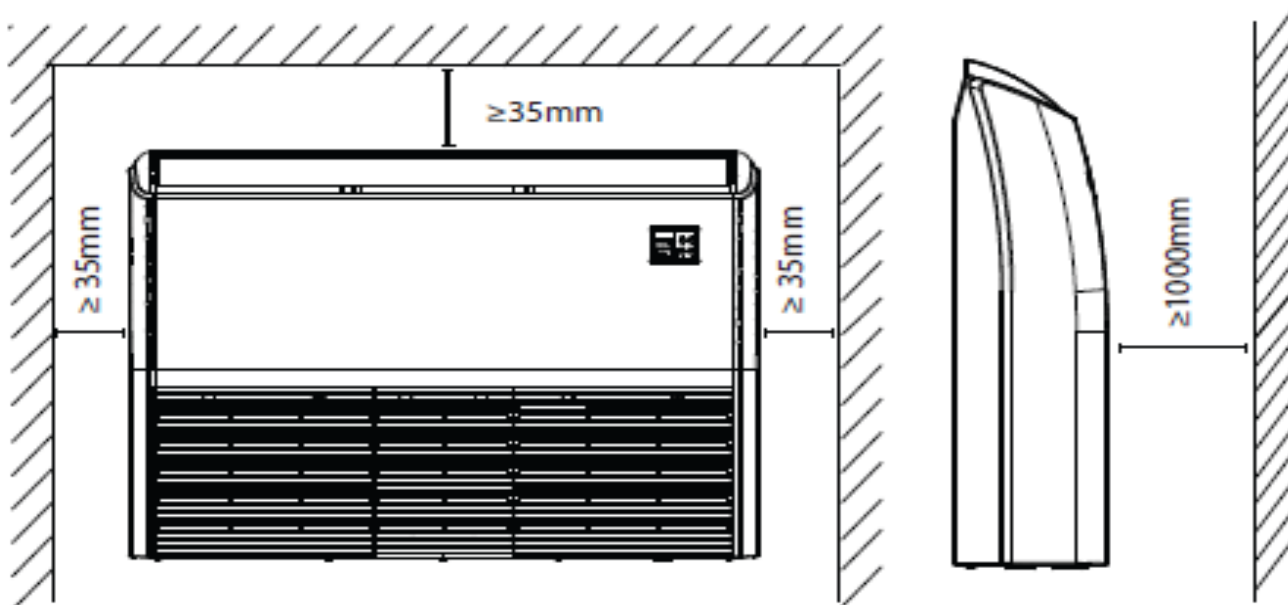

NON installare l'unit à nelle seguenti posizioni:

- ⊗ Aree di trivellazione petrolifera o fracking
- ⊗ Zone costiere ad alto contenuto di sale nell'aria
- ⊗ Aree con gas caustici nell'aria, come le zone termali
- ⊗ Aree sottoposte a fluttuazioni di potenza, come le fabbriche
- ⊗ Spazi chiusi, come armadi
- ⊗ In prossimità di cucine a gas naturale
- ⊗ Aree sottoposte a forti onde elettromagnetiche
- ⊗ Aree dove sono immagazzinati materiali o gas infiammabili
- ⊗ Camere ad alta umidità, come bagni o lavanderie

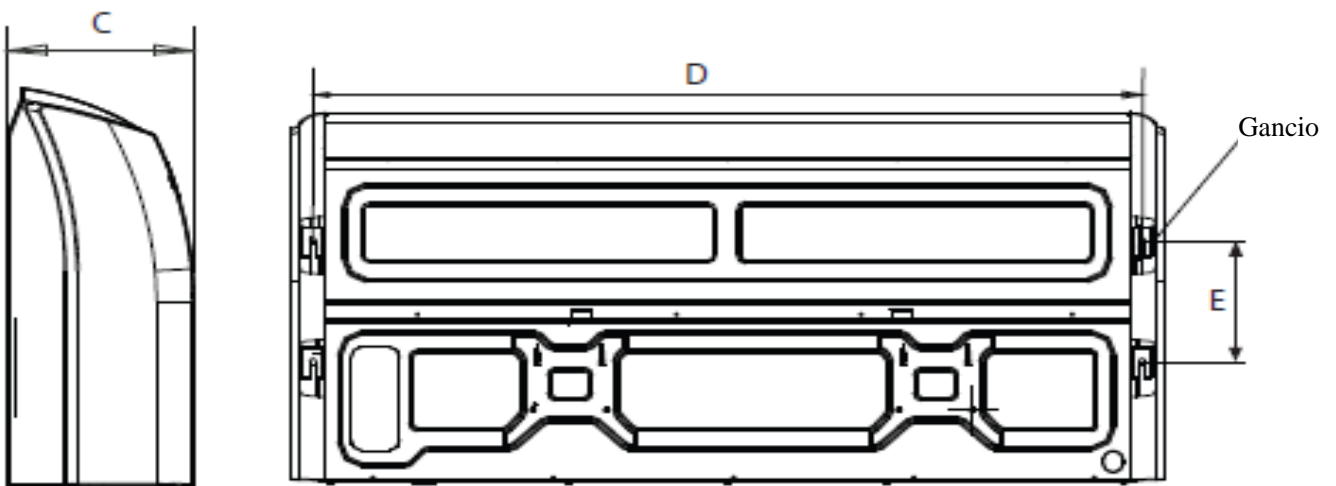
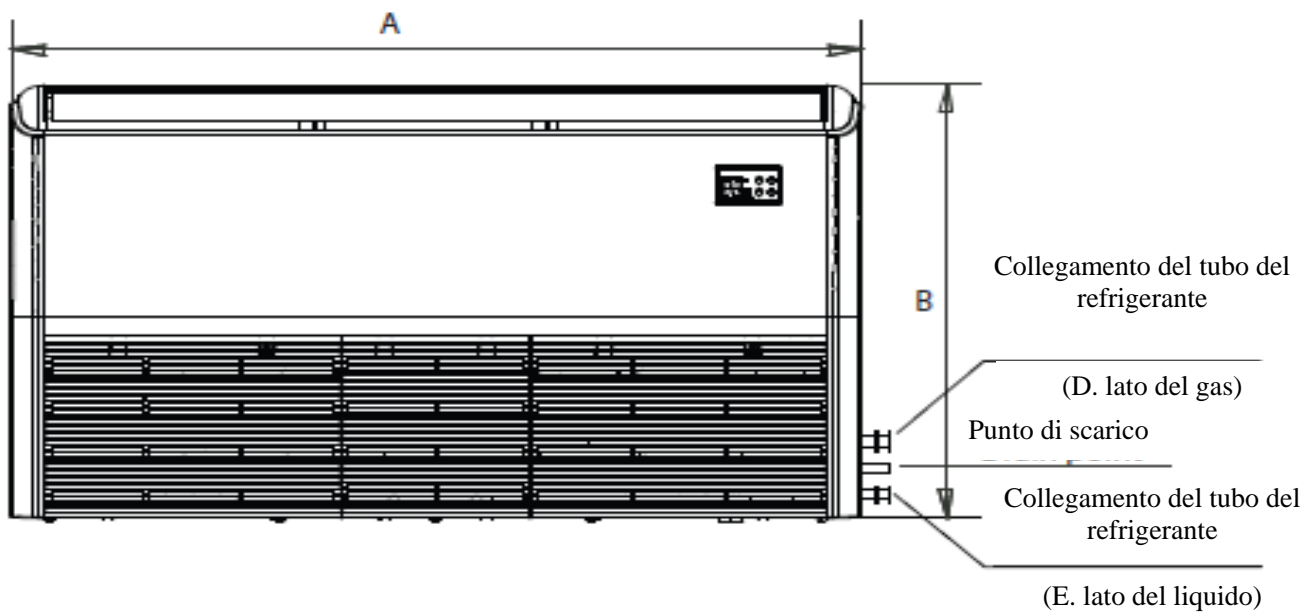

Installazione dell'unità interna

Parti interne dimensioni dell'istallazione

MODELL O (Btu/h)	Lunghezza di A (mm/pollici)	Lunghezza di B (mm/pollici)	Lunghezza di C (mm/pollici)	Lunghezza di D (mm/pollici)	Lunghezza di E (mm/pollici)
18K~24K	1068/42	675/26,6	235/9,3	983/38,7	220/8,7
30K~48K	1285/50,6	675/26,6	235/9,3	1200/47,2	220/8,7
36K~48K	1650/65	675/26,6	235/9,3	1565/61,6	220/8,7
48K~60K	1650/65	675/26,6	235/9,3	1565/61,6	220/8,7

Passo 2: Appendere l'unità interna

Legno

Posizionare il supporto per legno attraverso la trave del tetto, quindi installare i bulloni a vite sospesi.

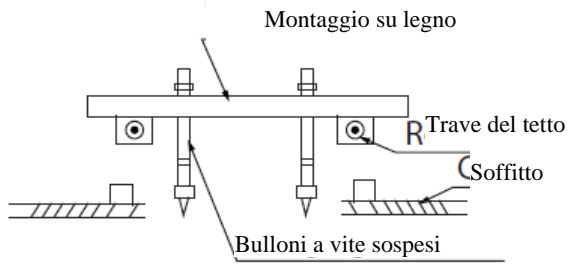

Nuovi mattoni in calcestruzzo

Intarsiare o incorporare i tasselli.

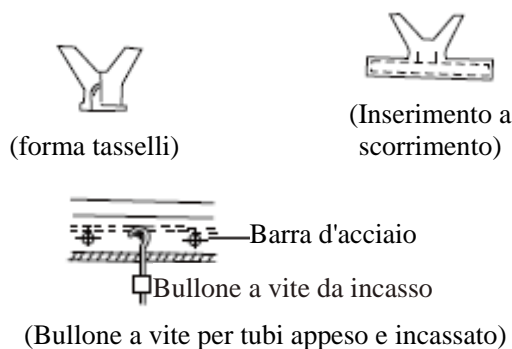

Mattoni in calcestruzzo

Installare il gancio di fissaggio con un bullone espansibile nel parete a una profondità di 45-50mm per prevenirne l'allentamento.

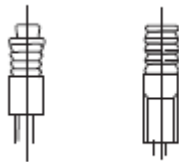

Trave del tetto in acciaio

Installare e utilizzare l'angolare di supporto in acciaio.

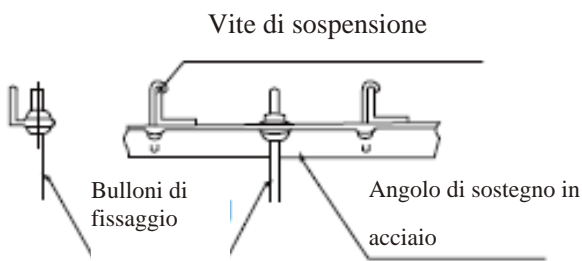

⚠ PRUDENZA

Il corpo dell'unità deve essere perfettamente allineato con il foro. Assicurarsi che l'unità e il foro siano della stessa dimensione prima di proseguire.

1. Installare e adattare le tubazioni e i cavi dopo aver finito l'installazione del corpo principale. Scegliendo da dove iniziare, determinare la direzione delle tubazioni che devono essere tirate fuori. Soprattutto nei casi in cui è presente un controsoffitto, allineare i tubi del refrigerante, i tubi di scarico e le linee interne ed esterne con i loro punti di connessione prima di montare l'unità.
2. Installazione delle viti di fissaggio.
 - Tagliare la trave del tetto.
 - Rinforzare l'area nella quale il taglio è stato fatto e consolidare la trave del tetto
3. Dopo la scelta del luogo dell'installazione, posizionare le tubazioni del refrigerante, i tubi di scarico e i cavi interni e esterni sui pinti di collegamento prima di montare la macchina.
4. Praticare 4 fori da 10cm (4") di profondità nella posizione del gancio da soffitto nel soffitto interno. Assicurarsi di tenere il trapano ad un angolo di 90° rispetto al soffitto.
5. Fissare il bullone con le rondelle e i dadi in dotazione.
6. Collocare i quattro bulloni di sospensione.
7. Appendere l'unità interna. Avrete bisogno di due persone per sollevarlo e metterlo in sicurezza. Inserire i bulloni di sospensione nei fori di sospensione dell'unità. Fissarli con le rondelle e i dadi in dotazione.

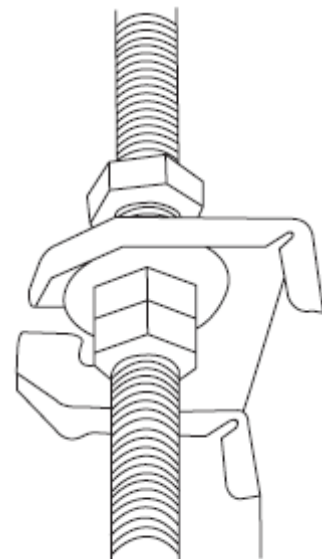

8. Rimuovere il pannello laterale e la griglia.

Vite di sospensione

Braccio di fissaggio

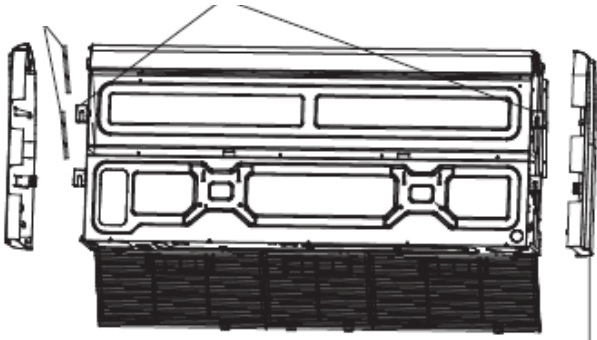

Pannello laterale

9. Montare l'unità interna sui bulloni a vite sospesi e bloccarli in posizione.

Posizionare l'unità interna su un piano orizzontale verificando con una livella per prevenire perdite.

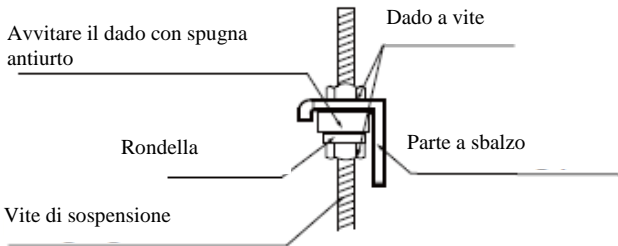

NOTA: Confermare che l'inclinazione massima dello scarico sia 1/100 o più

Istallazione a soffitto

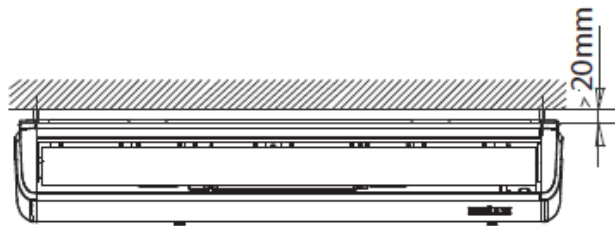

D. Collegamento della tubazione del refrigerante (D. lato del gas)

E. Collegamento della tubazione del refrigerante (E. lato del liquido)



Pendenza negativa tra (1-2)/100

Come installare la piastra di installazione del condotto (se fornita)

1. Fissare il connettore della guaina (non fornito) sul foro della piastra di installazione del condotto.
2. Fissare la piastra di installazione del condotto sul telaio dell'unità

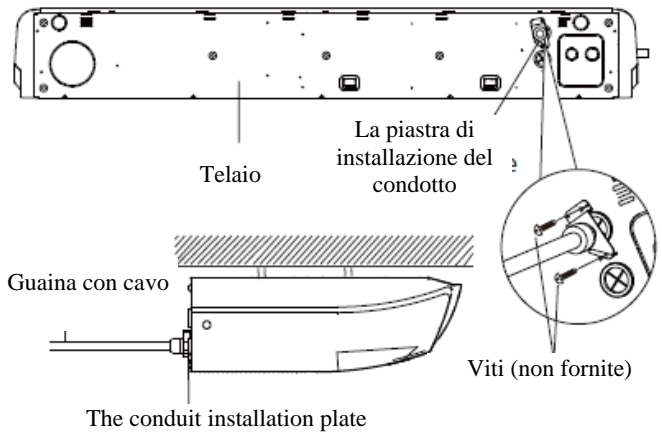

The conduit installation plate

Istallazione con montaggio a parete

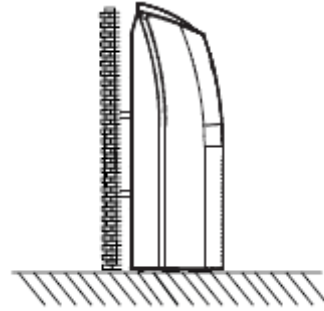

Come installare la piastra di installazione del condotto (se fornita)

1. Fissare il connettore della guaina (non fornito) sul foro della piastra di installazione del condotto.
2. Fissare la piastra di installazione del condotto sul quadro elettrico di controllo.

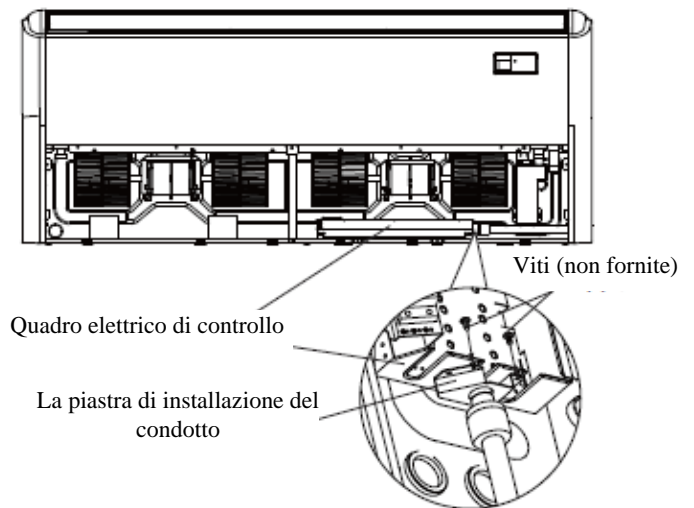

Quadro elettrico di controllo

La piastra di installazione del condotto

Fase 3: Praticare il foro a parete per le tubazioni connettive

1. Determinare la posizione del foro a parete in base alla posizione dell'unità esterna.
2. Utilizzando una punta per carotaggio da 65 mm (2,5in) o 90 mm (3,54in) (a seconda dei modelli), praticare un foro nella parete. Assicurarsi che il foro sia praticato con un leggero angolo verso il basso, in modo che l'estremità esterna del foro sia più bassa di circa 12 mm (0,5" in) rispetto all'estremità interna.

Questo garantirà un adeguato drenaggio dell'acqua.

3. Posizionare il bracciale di protezione a parete nel foro. In questo modo si proteggono i bordi del foro e si contribuisce a sigillarlo una volta terminato il processo di installazione.

CAUTELA

Quando si esegue il foro nella parete, assicurarsi di evitare cavi, tubature e altri componenti sensibili.

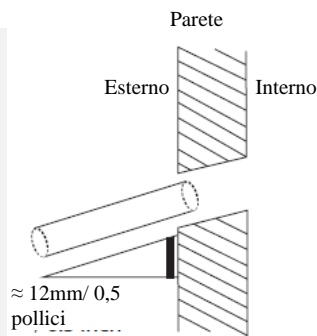

Fase 4: Collegare il tubo di drenaggio

Il tubo di drenaggio viene utilizzato per drenare l'acqua dall'unità. Un'installazione non corretta può causare danni all'unità e alle cose.

CAUTELA

- Isolare tutte le tubazioni per evitare la formazione di condensa, che potrebbe causare danni.
- Se il tubo di drenaggio è piegato o posizionato in modo errato, potrebbe verificarsi una perdita d'acqua e causare un malfunzionamento dell'interruttore a galleggiante.
- In modalità RISCALDAMENTO l'unità esterna scarica l'acqua. Assicurarsi che il tubo di drenaggio sia posizionato in un'area appropriata per evitare che l'acqua provochi danni o renda la zona scivolosa.
- **NON** tirare il tubo di drenaggio con forza. Potrebbe scollegarsi.

NOTA SULL'ACQUISTO DI TUBI

L'installazione richiede un tubo in polietilene (diametro esterno = 3,7-3,9 cm, diametro interno = 3,2 cm), che può essere acquistato presso una ferramenta o presso il vostro rivenditore.

Installazione del tubo di drenaggio interno

Installare il tubo di drenaggio come illustrato nella figura seguente.

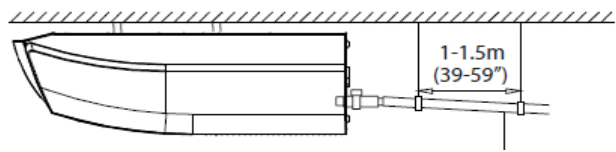

Pendenza verso il basso 1/100

1. Coprire il tubo di scarico con isolamento termico per evitare la formazione di condensa e perdite.
2. Collegare l'imboccatura del tubo di scarico al tubo di uscita dell'unità. Rivestire l'imboccatura del tubo e fissarlo saldamente con un fermaglio per tubi.

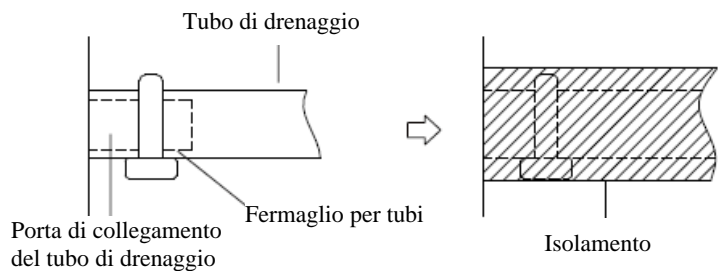

NOTA SULL'INSTALLAZIONE DEL TUBO DI DRENAGGIO

- Quando si utilizza un tubo di drenaggio esteso, serrare il collegamento interno con un tubo di protezione aggiuntivo per evitare che si allenti.
- Il tubo di drenaggio dovrebbe inclinarsi verso il basso con una pendenza di almeno 1/100 per evitare che l'acqua ritorni nel condizionatore d'aria.
- Per evitare che il tubo si afflosci, fissarlo ogni 1-1,5 m (39-59").
- Un'installazione non corretta può causare il reflusso dell'acqua nell'unità e l'allagamento.

NOTA: quando si collegano più tubi di scarico, installare i tubi come illustrato nella figura seguente.



3. Far passare il tubo di scarico attraverso il foro della parete. Accertarsi che l'acqua scarichi in un luogo sicuro dove non causi danni o rischi di scivolamento.

NOTA: L'uscita del tubo di drenaggio deve essere ad almeno 5 cm (1,9") dal suolo. Se tocca terra, l'unità potrebbe bloccarsi e non funzionare correttamente. Se si scarica l'acqua direttamente in una fognatura, assicurarsi che lo scarico abbia un sifone a U o a S per catturare gli odori che altrimenti potrebbero rientrare in casa.

Installazione dell'unit  esterna

Installare l'unit  seguendo i codici e le normative locali, ci possono essere leggere differenze tra le diverse regioni.

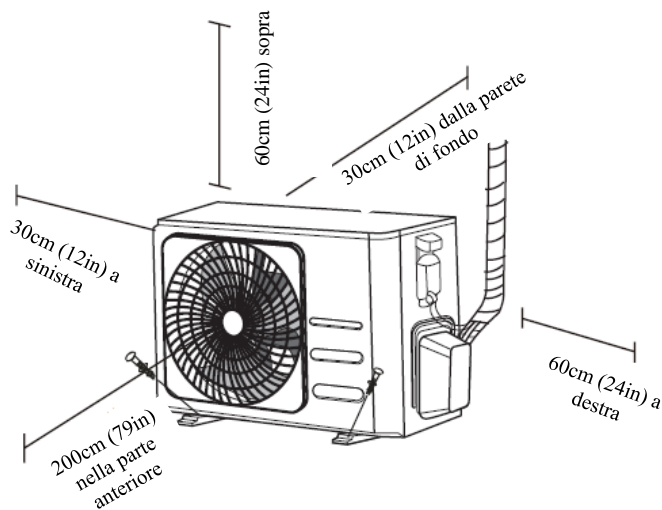

Istruzioni per l'installazione - Unit  esterna

Fase 1: Selezionare il luogo di installazione

Prima di installare l'unit  esterna,   necessario scegliere un luogo appropriato. Di seguito sono riportati gli standard che vi aiuteranno a scegliere un luogo appropriato per l'unit .

I luoghi di installazione appropriati soddisfano i seguenti standard:

- Bisogna soddisfare tutti i requisiti spaziali indicati nella sezione precedente "Spazio necessario".
- Buona circolazione dell'aria e ventilazione
- Posizione salda e solida - la posizione deve essere in grado di sostenere l'unit  senza vibrare
- Il rumore dell'unit  non deve disturbare i vicini
- Protezione da periodi prolungati di luce solare diretta o pioggia
- In caso di neve, collocare l'unit  sopra una base per evitare l'accumulo di ghiaccio e il danneggiamento della bobina. Montare l'unit  ad un'altezza che superi la media delle precipitazioni nevose accumulate. L'altezza minima deve essere di 18 pollici

NON installare l'unit  nelle seguenti posizioni:

- ⊗ Vicino ad un ostacolo che bloccher  l'ingresso e l'uscita dell'aria
- ⊗ Vicino a una strada pubblica, in zone affollate o dove il rumore dell'unit  disturba gli altri
- ⊗ Vicino ad animali o piante che saranno danneggiati dall'uscita di aria calda
- ⊗ Vicino a qualsiasi fonte di gas combustibile
- ⊗ In un luogo esposto a grandi quantit  di polvere
- ⊗ In un luogo esposto a una quantit  eccessiva di aria salata

CONSIDERAZIONI SPECIALI PER IL TEMPO ESTREMO

Se l'unit    esposta a vento forte:

Installare l'unit  in modo che il ventilatore di uscita dell'aria sia ad un angolo di 90   rispetto alla direzione del vento. Se necessario, costruire una barriera davanti all'unit  per proteggerla da venti estremamente forti.

Vedere le figure qui sotto.

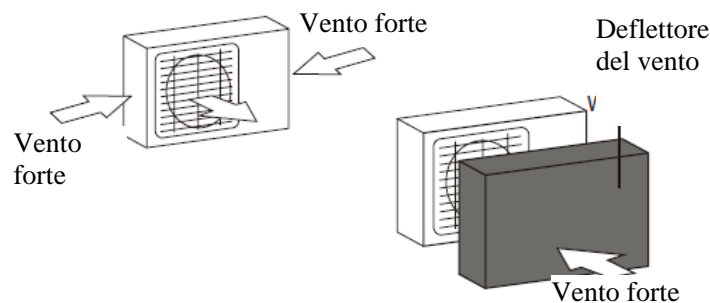

Se l'apparecchio   spesso esposto a pioggia battente o neve:

Costruire un riparo sopra l'unit  per proteggerla dalla pioggia o dalla neve. Fare attenzione a non ostruire il flusso d'aria intorno all'unit .

Se l'unit    esposta frequentemente all'aria salata (mare):

Utilizzare un'unit  esterna appositamente progettata per resistere alla corrosione.

Fase 2: Installare il giunto di drenaggio (solo per unit  con pompa di calore)

Prima di avvitare l'unit  esterna,   necessario installare il giunto di scarico sul fondo dell'unit 

Si noti che ci sono due diversi tipi di giunti di scarico a seconda del tipo di unit  esterna.

Se il giunto di scarico   dotato di una guarnizione di gomma (vedi Fig. A), procedere come segue:

1. Montare la guarnizione in gomma all'estremit  del giunto di scarico che si collegher  all'unit  esterna.
2. Inserire il giunto di scarico nel foro della vaschetta di base dell'apparecchio.
3. Ruotare il giunto di scarico di 90  fino a quando non scatta in posizione rivolta verso la parte anteriore dell'unit 
4. Collegare una prolunga del tubo flessibile di drenaggio (non inclusa) al giunto di scarico per reindirizzare l'acqua dall'unit  durante la modalit  di riscaldamento.

Se il giunto di scarico non   dotato di una guarnizione di gomma (vedi Fig. B), procedere come segue:

1. Inserire il giunto di scarico nel foro della vaschetta di base dell'apparecchio. Il giunto di scarico scatta in posizione.
2. Collegare una prolunga del tubo flessibile di drenaggio (non inclusa) al giunto di scarico per reindirizzare l'acqua dall'unit  durante la modalit  di riscaldamento.

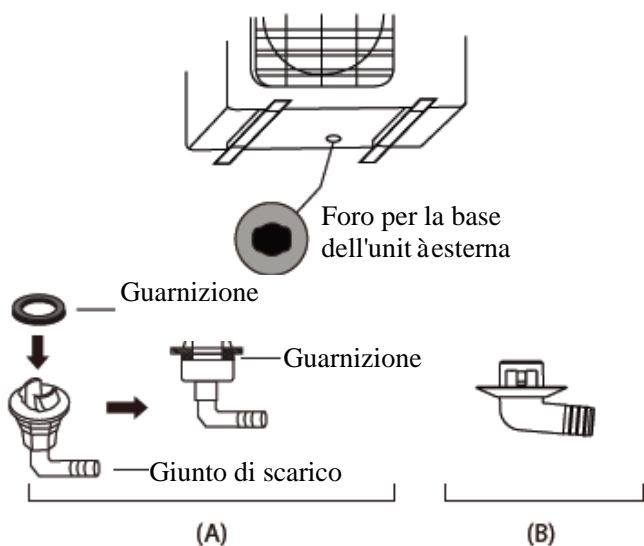

Fase 3: Ancoraggio dell'unit  esterna

L'unit  esterna pu  essere ancorata a terra o ad una staffa a parete con bullone (M10). Preparare la base d'installazione dell'unit  secondo le seguenti dimensioni.

DIMENSIONI DI MONTAGGIO DELL'UNIT 

Di seguito   riportato un elenco delle diverse dimensioni delle unit  esterne e della distanza tra i loro piedini di montaggio. Preparare la base d'installazione dell'unit  secondo le seguenti dimensioni.

Tipi di unit  esterne e specifiche

Unit  esterna tipo split

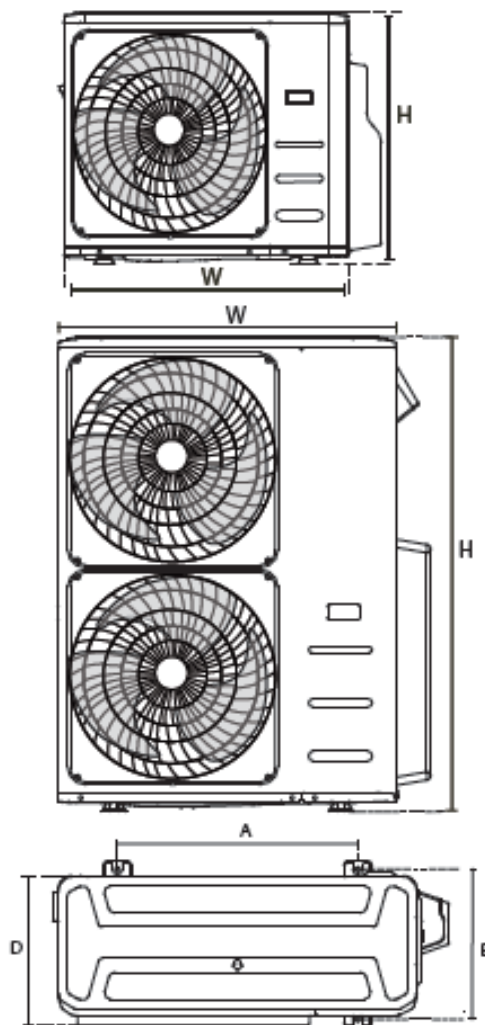

CLIMI FREDDI

In presenza di climi freddi, assicurarsi che il tubo di drenaggio sia il pi  verticale possibile per garantire un rapido drenaggio dell'acqua. Se l'acqua defluisce troppo lentamente, pu  congelare nel tubo flessibile e allagare l'apparecchio.

(unit à mm/pollice)

Dimensioni unit à esterna W x H x P	Dimensioni di montaggio	
	Distanza A	Distanza B
760x590x285 (29,9x23,2x11,2)	530 (20,85)	290 (11,4)
810x558x310 (31,9x22x12,2)	549 (21,6)	325 (12,8)
845x700x320 (33,27x27,5x12,6)	560 (22)	335 (13,2)
900x860x315 (35,4x33,85x12,4)	590 (23,2)	333 (13,1)
945x810x395 (37,2x31,9x15,55)	640 (25,2)	405 (15,95)
990x965x345 (38,98x38x13,58)	624 (24,58)	366 (14,4)
938x1369x392 (36,93x53,9x15,43)	634 (24,96)	404 (15,9)
900x1170x350 (35,4x46x13,8)	590 (23,2)	378 (14,88)
800x554x333 (31,5x21,8x13,1)	514 (20,24)	340 (13,39)
845x702x363 (33,27x27,6x14,3)	540 (21,26)	350 (13,8)
946x810x420 (37,24x31,9x16,53)	673 (26,5)	403 (15,87)
946x810x410 (37,24x31,9x16,14)	673 (26,5)	403 (15,87)
952x1333x410 (37,5x52,5x16,14)	634 (24,96)	404 (15,9)
952x1333x415 (37,5x52,5x16,34)	634 (24,96)	404 (15,9)
890x673x342 (35x26,5x13,46)	663 (26,1)	354 (13,94)

Installazione in serie

I rapporti tra H, A e L sono i seguenti.

	L	A
$L \leq H$	$L \leq 1/2 U$	25 cm / 9,8" o più
	$1/2H < L \leq H$	30 cm / 11,8" o più
$L > A$	Non pu ò essere installato	

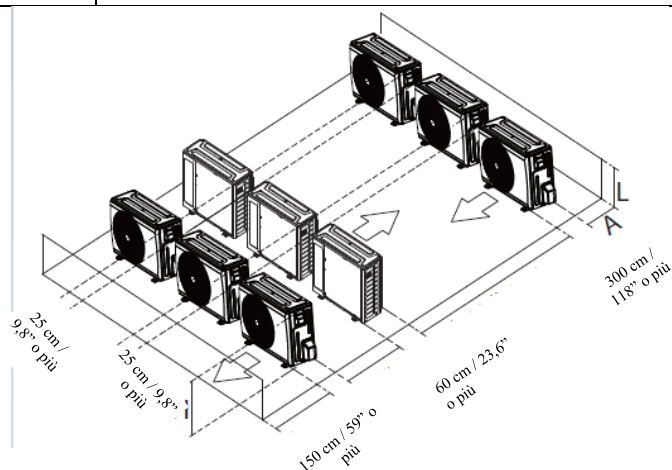

Connessione delle tubazioni del refrigerante

Quando si collegano le tubazioni del refrigerante, **non** lasciare entrare nell'unità sostanze o gas diversi dal refrigerante specificato. La presenza di altri gas o sostanze riduce la capacità dell'unità e può causare una pressione anormalmente elevata nel ciclo di refrigerazione. Ci può provocare esplosioni e lesioni.

Nota sulla lunghezza del tubo

Assicurarsi che la lunghezza del tubo del refrigerante, il numero di curve e l'altezza di caduta tra l'unità interna e quella esterna soddisfino i requisiti indicati nella seguente tabella:

Lunghezza massima e altezza di caduta in base ai modelli (unit in m/ft.)

Tipo di modello	Capacità (Btu/h)	Lunghezza delle tubazioni	Altezza massima di caduta
Conversioni per modelli Split relativi a Nord America, Australia ed EU	<15K	25/82	10/32,8
	≥15K-<24K	30/98,4	20/65,6
	≥24K - <36K	50/164	25/82
	≥36K-≤60K	65/213	30/98,4
Altro tipo di Split	12K	15/49	8/26
	18K-24K	25/82	15/49
	30K-36K	30/98,4	20/65,6
	42K-60K	50/164	30/98,4

CAUTELA

Trappola per olio

Se l'olio ritorna nel compressore dell'unità esterna, questo potrebbe causare la compressione del liquido o deterioramento dell'olio.

Le trappole per l'olio nelle tubature del gas con dislivelli elevati possono impedirlo.

Una trappola per l'olio deve essere installata ogni 6m (20ft) di dislivello verticale della linea di aspirazione (unità ≥36000Btu/h).

Una trappola per l'olio deve essere installata ogni 10 m (32,8 piedi) di dislivello verticale della linea di aspirazione (unità ≥36000Btu/h).

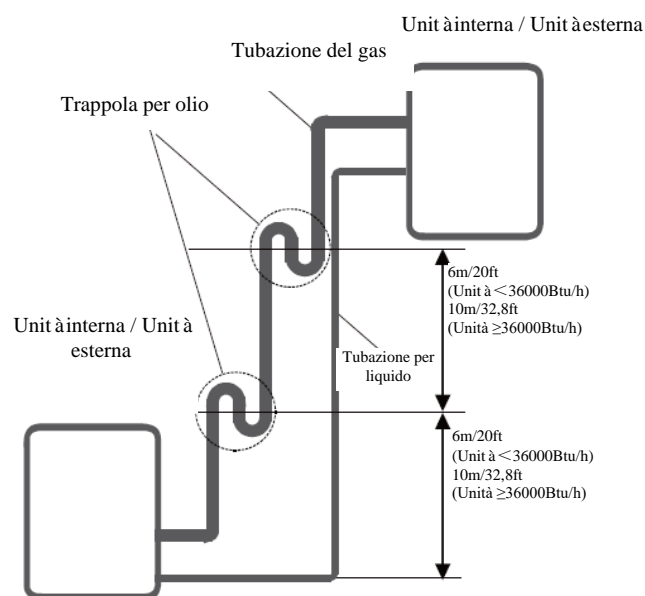

Tubazione del refrigerante
Collegamento

Istruzioni per il collegamento -Tubo del refrigerante

⚠ CAUTELA

- Il tubo di derivazione deve essere installato orizzontalmente. Un angolo superiore a 10° può causare malfunzionamenti.
- **NON** installare il tubo di collegamento prima di aver installato sia l'unità interna che l'unità esterna.
- Isolare sia le tubazioni del gas che quelle del liquido per evitare perdite d'acqua.

Fase 1: Tagliare i tubi

Quando si preparano i tubi del refrigerante, prestare particolare attenzione a tagliarli e a svasarli correttamente. Ciò garantirà un funzionamento efficiente e ridurrà al minimo la necessità di manutenzione futura.

1. Misurare la distanza tra l'unità interna ed esterna.
2. Con un taglia tubi, tagliare il tubo un po' più lungo della distanza misurata.
3. Assicurarsi che il tubo sia tagliato con un angolo perfetto di 90°.

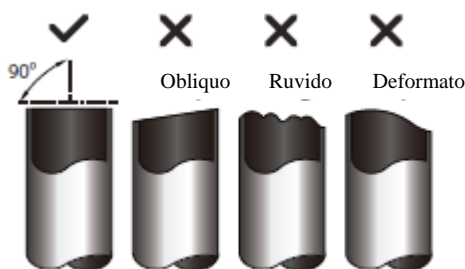

⊘ **NON DEFORMARE IL TUBO DURANTE IL TAGLIO**

Fare molta attenzione a non danneggiare, ammaccare o deformare il tubo durante il taglio. Questo ridurrà drasticamente l'efficienza di riscaldamento dell'unità.

Fase 2: Rimuovere le bave.

Le bave possono compromettere la tenuta ermetica del collegamento delle tubazioni del refrigerante. Devono essere completamente rimosse.

1. Mantenere il tubo rivolto verso il basso per evitare che le bave cadano nel tubo.

2. Utilizzando un alesatore o uno sbavatore, rimuovere tutte le bave dalla sezione tagliata del tubo.



Fase 3: Svasatura dell'estremità del tubo

Un corretto svasamento è essenziale per ottenere una tenuta ermetica.

1. Dopo aver rimosso le bave dal tubo tagliato, sigillare le estremità con nastro in PVC per evitare che materiali estranei entrino nel tubo.
2. Rivestire il tubo con materiale isolante.
3. Sistemare i dadi svasati su entrambe le estremità della tubazione.

Assicurarsi che siano rivolti nella corretta direzione, poiché non potrete montarli o cambiare la loro direzione dopo la svasatura.

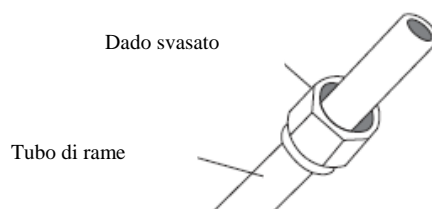

4. Rimuovere il nastro in PVC dalle estremità del tubo quando si è pronti ad eseguire la svasatura.
5. Morsetto a forma svasata sull'estremità della tubazione.

L'estremità del tubo deve estendersi oltre il morsetto.

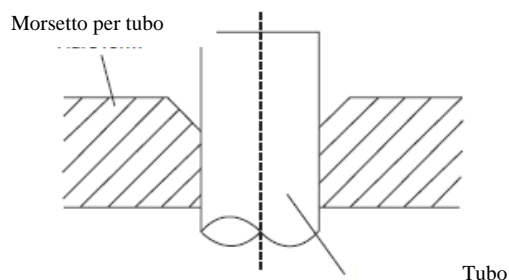

6. Posizionare la svasatrice sul morsetto.
7. Ruotare l'impugnatura della svasatrice in senso orario fino alla svasatura completa del tubo. Svasare il tubo in accordo alle dimensioni.

ESTENSIONE DELLE TUBAZIONI OLTRE LA SVASATURA

Manometro della tubazione	Coppia di serraggio	Dimensioni della svasatura (A) (Unità: mm/pollice)		Forma svasata
		Min.	Max.	
Ø 6,35	18-20 N.m (183-204 kgf.cm)	8,4/0,33	8,7/0,34	
Ø 9,52	25-26 N.m (255-265 kgf.cm)	13,2/0,52	13,5/0,53	
Ø 12,7	35-36 N.m (357-367 kgf.cm)	16,2/0,64	16,5/0,65	
Ø 16	45-47 N.m (459-480 kgf.cm)	19,2/0,76	19,7/0,78	
Ø 19	65-67 N.m (663-683 kgf.cm)	23,2/0,91	23,7/0,93	
Ø 22	75-85 N.m (765-867 kgf.cm)	26,4/1,04	26,9/1,06	

8. Rimuovere lo strumento per svasare e la forma svasata, quindi ispezionare l'estremità della tubazione per incrinature e svasatura uniforme.

Fase 4: Collegare i tubi

Collegare le tubazioni di rame prima all'unità interna, quindi connetterla all'unità esterna. Dovreste prima collegare la tubazione a bassa pressione, quindi la tubazione ad alta pressione.

1. Collegando i dati svasati, applicare uno strato sottile di olio per refrigeranti sulle estremità svasate delle tubazioni.
2. Allineare il centro dei due tubi che si collegheranno.

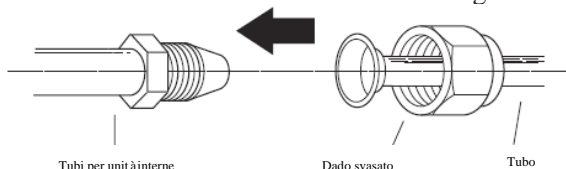

3. Stringere il dado svasato il più possibile a mano.
4. Con una chiave inglese, fissare il dado sul tubo dell'unità.
5. Utilizzare una chiave dinamometrica per serrare il dado svasato secondo i valori di coppia indicati nella tabella sopra riportata.

NOTA: Usare entrambi una chiave inglese che una chiave dinamometrica per collegare o scollegare le tubazioni all'/dall' unità.

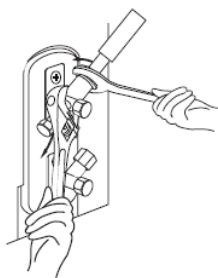

⚠ CAUTELA

- Assicurarsi di avvolgere l'isolamento intorno alle tubazioni. Il contatto diretto con la tubazione nuda può provocare ustioni o congelamento.
- Assicurarsi che il tubo sia collegato correttamente. Un serraggio eccessivo può danneggiare il bordo svasato e un serraggio insufficiente può causare perdite.

NOTA SUL RAGGIO MINIMO DI CURVATURA

Piegare con attenzione i tubi nel mezzo, secondo il diagramma qui sotto. **NON** piegare i tubi più di 90° o più di 3 volte

Piegare il tubo con il pollice



Raggio minimo 10 cm (3,9")

6. Dopo aver collegato le tubazioni in rame all'unità interna, avvolgere il cavo di alimentazione, il cavo di segnale e la tubazione insieme con del nastro adesivo.

NOTA: NON intrecciare il cavo di segnale con altri cavi. Durante l'accorpamento di questi elementi, non intrecciare o incrociare il cavo di segnale con altri cavi.

7. Infilare questa tubazione attraverso la parete e collegarla all'unità esterna.
8. Isolare tutte le tubazioni, comprese le valvole dell'unità esterna.
9. Aprire le valvole di intercettazione dell'unità esterna per avviare il flusso del refrigerante tra l'unità interna e l'unità esterna.

⚠ CAUTELA

Controllare che non vi siano perdite di refrigerante dopo aver completato i lavori di installazione.

Se c'è una perdita di refrigerante, ventilare l'area immediatamente ed evacuare il sistema (fare riferimento alla sezione di evacuazione dell'aria di questo manuale).

Cablaggio

! PRIMA DI SVOLGERE QUALSIASI LAVORO ELETTRICO, LEGGERE QUESTE REGOLE

1. Tutti i cavi devono essere conformi alle norme e ai regolamenti elettrici locali e nazionali e devono essere installati da un elettricista autorizzato.
2. Tutti i collegamenti elettrici devono essere effettuati secondo lo Schema di collegamento elettrico situato sui pannelli dell'unità interna ed esterna.
3. In caso di gravi problemi di sicurezza con l'alimentazione elettrica, interrompere immediatamente i lavori. Spiegate i motivi al cliente e rifiutatevi di installare l'unità fino a quando il problema della sicurezza non sarà stato risolto correttamente.
4. La tensione di alimentazione deve essere compresa tra il 90-110% della tensione nominale. Un'alimentazione elettrica insufficiente può causare malfunzionamenti, scosse elettriche o incendi.
5. Se si collega l'alimentazione direttamente alla rete elettrica, è necessario installare un limitatore di sovratensione e un interruttore per l'alimentazione principale.
6. Collegando l'alimentazione al cablaggio fisso, un interruttore o un salvavita che disconnette tutti i poli e ha una separazione di contatto di almeno 1/8in (3mm) deve essere incorporata nel cablaggio fisso. Il tecnico qualificato deve utilizzare un interruttore omologato.
7. Collegare l'unità solo ad una singola presa del circuito derivato. Non collegare un altro apparecchio a quella presa.
8. Assicurarsi di mettere a terra correttamente il condizionatore d'aria.
9. Ogni cavo deve essere saldamente collegato. Un cablaggio allentato può causare il surriscaldamento del terminale, con conseguente malfunzionamento del prodotto e possibili incendi.
10. Non lasciare che i cavi tocchino o si appoggino contro i tubi del refrigerante, il compressore o qualsiasi parte in movimento all'interno dell'unità.
11. Se l'unità è dotata di un riscaldatore elettrico ausiliario, deve essere installata ad almeno 1 metro (40 in) di distanza da qualsiasi materiale combustibile.
12. Per evitare di ricevere una scossa elettrica, non toccare mai i componenti elettrici subito dopo lo spegnimento dell'alimentazione. Dopo aver spento la corrente, attendere sempre 10 minuti o più prima di toccare i componenti elettrici.

13. Assicuratevi di non incrociare il cablaggio elettrico con il cablaggio del segnale. Ciò può causare distorsioni e interferenze.
14. L'unità deve essere collegata alla presa principale. Solitamente, l'alimentazione deve avere un'impedenza di 32 ohms.
15. Nessun altro apparecchio deve essere collegato allo stesso circuito di alimentazione.
16. Collegare i cavi esterni prima di collegare quelli interni.

! ATTENZIONE

PRIMA DI SVOLGERE QUALSIASI LAVORO ELETTRICO O DI CABLAGGIO, SPENGERE L'ALIMENTAZIONE PRINCIPALE DEL SISTEMA.

NOTA SULL'INTERRUTTORE DEL CONDIZIONATORE

Quando la massima corrente del condizionatore d'aria è superiore a 16^o, un interruttore di aria o un interruttore di protezione dalle perdite con un dispositivo di protezione deve essere usato (acquistato separatamente). Quando la corrente massima del condizionatore d'aria è inferiore a 16^o, il cavo di alimentazione del condizionatore d'aria deve essere equipaggiato con spina (acquistata separatamente).

In nord America, l'apparecchio deve essere cablatto secondo i requisiti NEC e CEC.

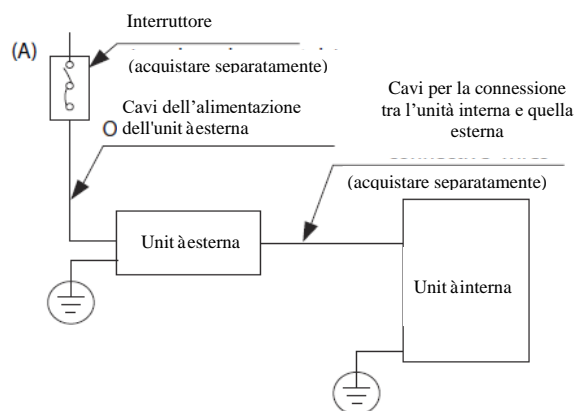

Cablaggio dell'unità esterna

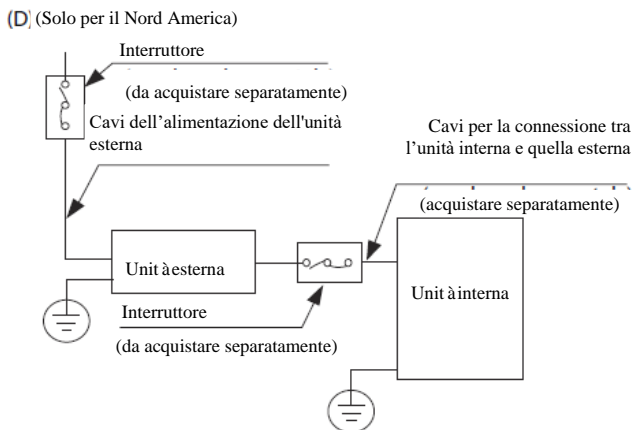
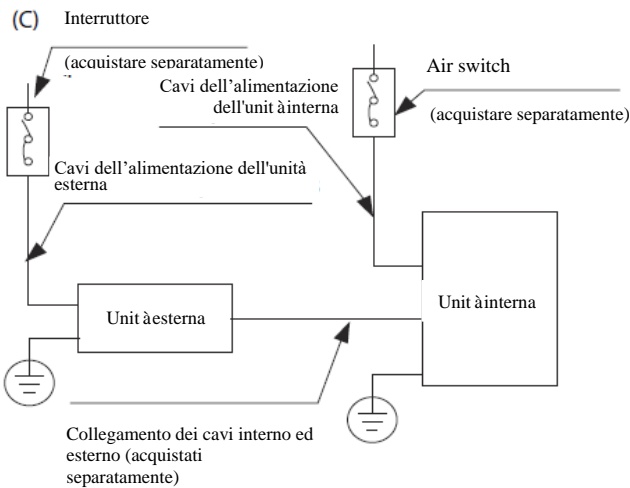
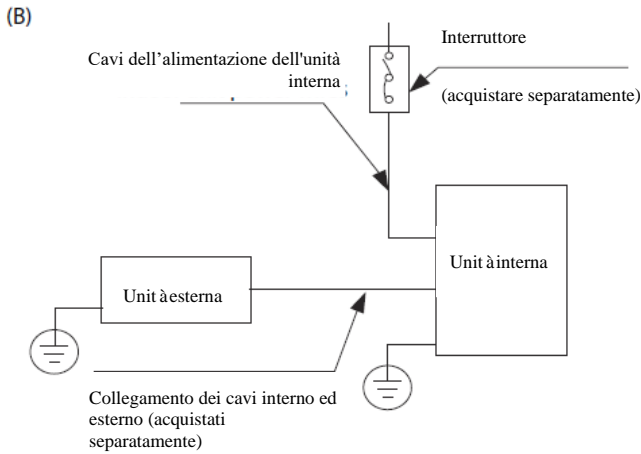

NOTA: Le immagini sono solo a scopo esplicativo. La vostra macchina può essere leggermente diversa. La forma reale prevarrà

⚠ ATTENZIONE

PRIMA DI ESEGUIRE QUALSIASI LAVORO ELETTRICO O DI CABLAGGIO, SPEGNERE L'ALIMENTAZIONE PRINCIPALE DEL SISTEMA.

1. Preparare il cavo per il collegamento
 - a. Dovete prima di tutto scegliere la giusta dimensione del cavo. Assicurarsi di utilizzare cavi H07RN-F.

NOTA: in Nord America, scegliere il tipo di cavo secondo le norme e i regolamenti elettrici locali.

Superficie minima trasversale dei cavi di alimentazione e di segnale (per riferimento)

Corrente nominale dell'apparechio (A)	Superficie nominale trasversale (mm ²)
> 3 e ≤ 6	0,75
> 6 e ≤ 10	1
> 10 e ≤ 16	1,5
> 16 e ≤ 25	2,5
> 25 e ≤ 32	4
> 32 e ≤ 40	6

SCEGLIERE LA GIUSTA DIMENSIONE DEL CAVO

Le dimensioni del cavo di alimentazione, del cavo di segnale, del fusibile e dell'interruttore necessari sono determinate dalla corrente massima dell'unità. La corrente massima è indicata sulla targhetta situata sul pannello laterale dell'unità. Fare riferimento a questa targhetta per scegliere il cavo, il fusibile o l'interruttore giusti.

NOTA: in Nord America, scegliere la giusta dimensione del cavo in base all'ampereaggio minimo del circuito indicato sulla targhetta dell'unità

- b. Utilizzando spella fili, spellare la guaina di gomma da entrambe le estremità del cavo di segnale per scoprire circa 15 cm (5,9") di cavo.
- c. Spellare l'isolamento alle estremità

- d. Con l'ausilio di un crimpatore per cavi, crimpare i copricorda a U alle estremità

NOTA: Quando si collegano i cavi, seguire scrupolosamente lo schema di cablaggio che si trova all'interno del coperchio della scatola elettrica.

2. Rimuovere il coperchio elettrico dell'unità esterna. Se non c'è il coperchio sull'unità esterna, togliere i bulloni dalla scheda di manutenzione e rimuovere la scheda di protezione.

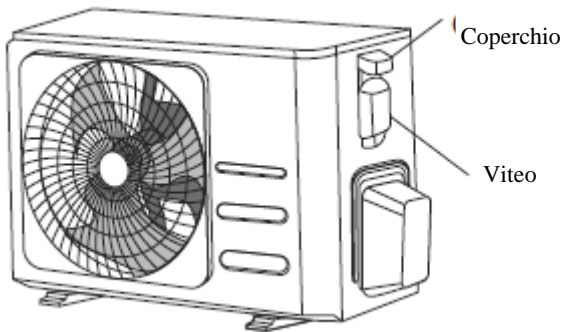

3. Collegare i copricorda a U ai morsetti. Far corrispondere i colori/le etichette dei cavi con le etichette sulla morsettiera. Avvitare saldamente il copricorda a U di ogni filo al morsetto corrispondente.
4. Fissare il cavo con il serracavo.
5. Isolare i cavi non utilizzati con nastro isolante. Tenerli lontani da parti elettriche o metalliche.
6. Rimontare il coperchio della centralina di controllo.

Cablaggio dell'unità interna

1. Preparare il cavo per il collegamento
- Utilizzando uno spella fili, spellare la guaina di gomma da entrambe le estremità del cavo di segnale per scoprire circa 15 cm (5,9") del cavo.
 - Spellare l'isolamento alle estremità dei cavi.
 - Con l'ausilio di un crimpatore per cavi, crimpare i copricorda a U alle estremità
2. Aprire il pannello frontale dell'unità interna. Con un cacciavite, rimuovere il coperchio della centralina di controllo elettrico dell'unità interna.
3. Far passare il cavo di alimentazione e il cavo di segnale attraverso l'uscita dei cavi.

4. Collegare i copricorda a U ai morsetti.

Far corrispondere i colori/le etichette dei cavi con le etichette sulla morsettiera. Avvitare saldamente il copricorda a U di ogni filo al morsetto corrispondente.

Fare riferimento al numero di serie e allo schema di cablaggio che si trova sul coperchio della centralina elettrica di comando.

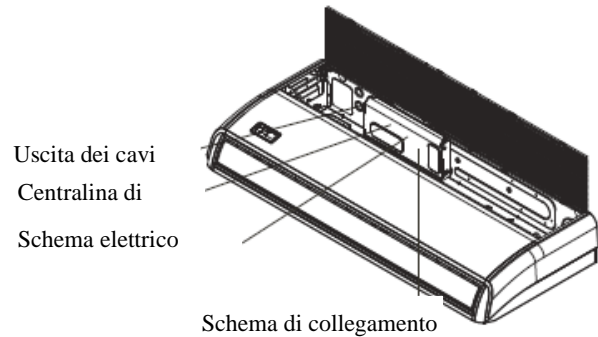

Anello magnetico (se fornito e imballato con gli accessori)

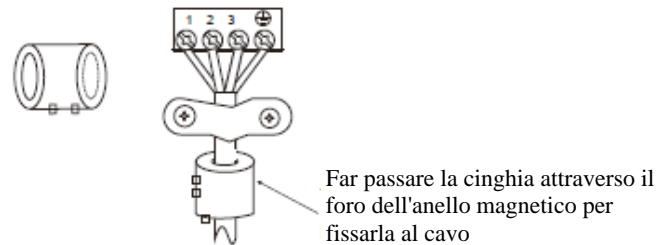

CAUTELA

- Durante il collegamento dei cavi, seguire scrupolosamente lo schema di cablaggio.
 - Il circuito del refrigerante può diventare molto caldo. Tenere il cavo di interconnessione lontano dal tubo di rame.
5. Fissare il cavo con il serracavo. Il cavo non deve essere allentato o tirato sui connettori a U.
6. Rimontare il coperchio della centralina elettrica.

Specifiche di alimentazione (non applicabile per il nord America)

NOTA: l'interruttore automatico/il fusibile dei modelli con riscaldamento elettrico ausiliario deve essere superiore ai 10 A.

Specifiche di alimentazione interna

MODELLO (Btu/h)		≤18K	19K~24K	25K~36K	37K~48K	49K~60K
POTENZA	FASE	1 Fase	1 Fase	1 Fase	1 Fase	1 Fase
	VOLT	208-240V	208-240V	208-240V	208-240V	208-240V
INTERRUTTORE AUTOMATICO/FUSIBILE(A)		25/20	32/25	50/40	70/55	70/60

MODELLO (Btu/h)		≤36K	37K~60K	<36K	37K~60K
POTENZA	FASE	3 Fasi	3 Fasi	3 Fasi	3 Fasi
	VOLT	380-420V	380-420V	208-240V	208-240V
INTERRUTTORE AUTOMATICO/FUSIBILE(A)		25/20	32/25	32/25	45/35

Specifiche di alimentazione esterna

MODELLO (Btu/h)		≤18K	19K~24K	25K~36K	37K~48K	49K~60K
POTENZA	FASE	1 Fase	1 Fase	1 Fase	1 Fase	1 Fase
	VOLT	208-240V	208-240V	208-240V	208-240V	208-240V
INTERRUTTORE AUTOMATICO/FUSIBILE(A)		25/20	32/25	50/40	70/55	70/60

MODELLO (Btu/h)		≤36K	37K~60K	<36K	37K~60K
POTENZA	FASE	3 Fasi	3 Fasi	3 Fasi	3 Fasi
	VOLT	380-420V	380-420V	208-240V	208-240V
INTERRUTTORE AUTOMATICO/FUSIBILE(A)		25/20	32/25	32/25	45/35

Specifiche di alimentazione indipendente

MODELLO (Btu/h)		≤18K	19K~24K	25K~36K	37K~48K	49K~60K
POTENZA (interno)	FASE	1 Fase	1 Fase	1 Fase	1 Fase	1 Fase
	VOLT	208-240V	208-240V	208-240V	208-240V	208-240V
INTERRUTTORE AUTOMATICO/FUSIBILE(A)		15/10	15/10	15/10	15/10	15/10
POTENZA (esterno)	FASE	1 Fase	1 Fase	1 Fase	1 Fase	1 Fase
	VOLT	208-240V	208-240V	208-240V	208-240V	208-240V
INTERRUTTORE AUTOMATICO/FUSIBILE(A)		25/20	32/25	50/40	70/55	70/60

MODELLO (Btu/h)		≤36K	37K~60K	≤36K	37K~60K
POTENZA (interno)	FASE	1 Fase	1 Fase	1 Fase	1 Fase
	VOLT	208-240V	208-240V	208-240V	208-240V
INTERRUTTORE AUTOMATICO/FUSIBILE(A)		15/10	15/10	15/10	15/10
POTENZA (esterno)	FASE	3 Fasi	3 Fasi	3 Fasi	3 Fasi
	VOLT	380-420V	380-420V	208-240V	208-240V
INTERRUTTORE AUTOMATICO/FUSIBILE(A)		25/20	32/25	32/25	45/35

Specifiche di potenza dell'inverter tipo A/C

MODELLO (Btu/h)		≤18K	19K~24K	25K~36K	37K~48K	49K~60K
POTENZA (interno)	FASE	1 Fase	1 Fase	1 Fase	1 Fase	1 Fase
	VOLT	220-240V	220-240V	220-240V	220-240V	220-240V
INTERRUTTORE AUTOMATICO/FUSIBILE(A)		15/10	15/10	15/10	15/10	15/10
POTENZA (esterno)	FASE	1 Fase	1 Fase	1 Fase	1 Fase	1 Fase
	VOLT	208-240V	208-240V	208-240V	208-240V	208-240V
INTERRUTTORE AUTOMATICO/FUSIBILE(A)		25/20	25/20	40/30	50/40	50/40

MODELLO (Btu/h)		≤36K	37K~60K	≤36K	37K~60K
POTENZA (interno)	FASE	1 Fase	1 Fase	1 Fase	1 Fase
	VOLT	220-240V	220-240V	220-240V	220-240V
INTERRUTTORE AUTOMATICO/FUSIBILE(A)		15/10	15/10	15/10	15/10
POTENZA (esterno)	FASE	3 Fasi	3 Fasi	3 Fasi	3 Fasi
	VOLT	380-420V	380-420V	208-240V	208-240V
INTERRUTTORE AUTOMATICO/FUSIBILE(A)		25/20	32/25	32/25	40/30

Evacuazione aria

Preparativi e precauzioni

Aria e corpi estranei nel circuito del refrigerante possono causare aumenti di pressione anomali, che possono danneggiare il condizionatore d'aria, ridurne l'efficienza e causare lesioni. Utilizzare una pompa per vuoto e un manometro collettore per evacuare il circuito del refrigerante, rimuovendo qualsiasi gas non condensabile e l'umidità dal sistema.

L'evacuazione deve essere effettuata al momento dell'installazione iniziale e quando l'unità viene spostata.

PRIMA DI ESEGUIRE L'EVACUAZIONE

- ☑ Controllare che i tubi di collegamento tra l'unità interna ed esterna siano collegati correttamente.
- ☑ Controllare che tutti i cavi siano collegati correttamente.

Istruzioni per l'evacuazione

1. Collegare il tubo di carica del manometro collettore alla porta di servizio sulla valvola di bassa pressione dell'unità esterna.
2. Collegare un altro tubo dal manometro collettore alla pompa per vuoto.
3. Aprire il lato di bassa pressione del manometro collettore. Tenere chiuso il lato di alta pressione.
4. Accendere la pompa per vuoto per evacuare il sistema.
5. Eseguire il vuoto per almeno 15 minuti, o fino a quando il visualizzatore per tenuta stagna non indichi -76cmHg (-10^5Pa).

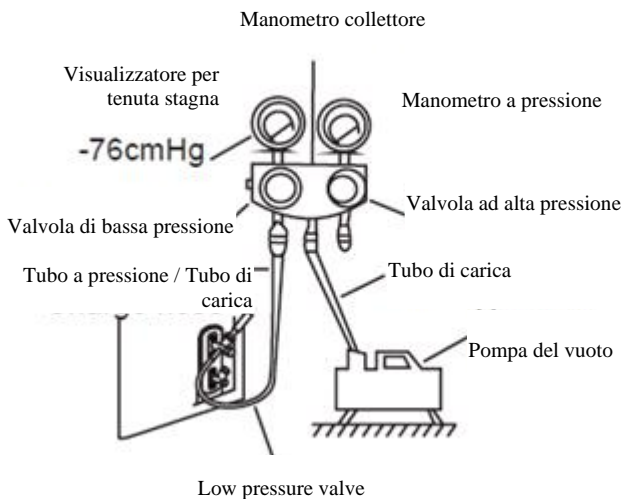

6. Chiudere il lato di bassa pressione del manometro collettore, e spegnere la pompa per vuoto.
7. Attendere 5 minuti, e verificare che non ci siano state variazioni di pressione nel sistema.

8. In caso di variazione della pressione del sistema, consultare la sezione Controllo perdite di gas per informazioni su come verificare la presenza di perdite. Se non vi è alcuna variazione della pressione del sistema, svitare il tappo
9. dalla valvola a tenuta (valvola di alta pressione). Inserire la chiave esagonale nella valvola a tenuta (valvola di alta pressione) e aprire la valvola ruotando la chiave di 1/4 in senso antiorario. Si sentirà il rumore del gas che entra nel circuito; chiudere la valvola dopo 5 secondi.
10. Osservare il manometro per un minuto per assicurarsi che non ci siano variazioni di pressione. Il manometro dovrebbe mostrare un valore leggermente superiore alla pressione atmosferica.
11. Rimuovere il tubo di carica dalla porta di servizio.

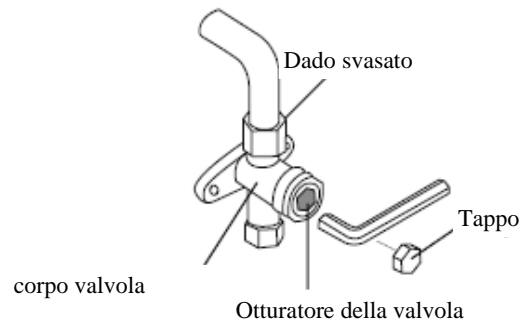

12. Utilizzando una chiave esagonale, aprire completamente sia la valvola di alta pressione che quella di bassa pressione.
13. Serrare a mano i tappi delle valvole su tutte e tre le valvole (servizio, alta pressione, bassa pressione).
Se necessario, è possibile serrarle ulteriormente con una chiave dinamometrica.

! APRIRE DELICATAMENTE L'OTTURATORE DELLA VALVOLA

Quando si svita l'otturatore della valvola, ruotare la chiave esagonale fino a quando non si ferma contro il bordo. Non cercare di forzare l'ulteriore apertura della valvola.

Nota sull'aggiunta di refrigerante

Alcuni sistemi richiedono una ricarica supplementare a seconda della lunghezza dei tubi. La lunghezza standard del tubo varia in base alle normative locali. Ad esempio, in Nord America, la lunghezza standard dei tubi è di 7,5 m (25').

In altre aree, la lunghezza standard dei tubi è di 5m (16'). Il refrigerante deve essere caricato dalla porta di servizio sulla valvola di bassa pressione dell'unità esterna. Il refrigerante aggiuntivo da caricare può essere calcolato con la seguente formula:

	Diametro lato liquido		
	φ6,35(1/4")	φ9,52(3/8")	φ12,7(1/2")
R22 (Valvola di espansione nell'unità interna):	(Lunghezza totale del tubo - lunghezza standard del tubo) x 30g (0,32oz)/m(ft)	(Lunghezza totale del tubo - lunghezza standard del tubo) x 65g(0,69oz)/m(ft)	(Lunghezza totale del tubo - lunghezza standard del tubo) x 115g(1,23oz)/m(ft)
R22 (Valvola di espansione nell'unità esterna):	(Lunghezza totale del tubo - lunghezza standard del tubo) x 15g(0,16oz)/m(ft)	(Lunghezza totale del tubo - lunghezza standard del tubo) x 30g(0,32oz)/m(ft)	(Lunghezza totale del tubo - lunghezza standard del tubo) x 60g(0,64oz)/m(ft)
R410A: (Valvola di espansione nell'unità interna):	(Lunghezza totale del tubo - lunghezza standard del tubo) x 30g(0,32oz)/m(ft)	(Lunghezza totale del tubo - lunghezza standard del tubo) x 65g(0,69oz)/m(ft)	(Lunghezza totale della tubazione - lunghezza standard della tubazione) x 115g (1,23oz)/m(ft)
R410A: (Valvola di espansione nell'unità esterna):	(Lunghezza totale del tubo - lunghezza standard del tubo) x 15g(0,16oz)/m(ft)	(Lunghezza totale del tubo - lunghezza standard del tubo) x 30g(0,32oz)/m(ft)	(Lunghezza totale del tubo - lunghezza standard del tubo) x 65g(0,69oz)/m(ft)
R32:	(Lunghezza totale della tubazione - lunghezza standard della tubazione) x 12g (0,13oz)/m(ft)	(Lunghezza totale della tubazione - lunghezza standard della tubazione) x 24g (0,26oz)/m(ft)	(Lunghezza totale della tubazione - lunghezza standard della tubazione) x 40g (0,42oz)/m(ft)



PRUDENZA NON miscelare diversi tipi di refrigerante.

Esecuzione del test

Prima dell'esecuzione del test

Una prova deve essere eseguita dopo che l'intero sistema è stato completamente installato. Confermare i seguenti punti prima di eseguire il test:

- a) Le unità interne ed esterne sono installate correttamente.
- b) Le tubazioni e il cablaggio sono collegati correttamente.
- c) Nessun ostacolo in prossimità dell'ingresso e dell'uscita dell'unità che possa causare prestazioni scadenti o malfunzionamenti del prodotto.
- d) Il sistema di refrigerazione non perde.
- e) Il sistema di drenaggio è senza ostacoli e scarica in un luogo sicuro.
- f) L'isolamento termico è installato correttamente.
- g) I cavi di messa a terra sono collegati correttamente.
- h) Sono state registrate la lunghezza delle tubazioni e la quantità aggiunta di refrigerante.
- i) La tensione di alimentazione è la tensione corretta per il condizionatore d'aria.



PRUDENZA

La mancata esecuzione del test può causare danni all'unità, danni materiali o lesioni personali.

Istruzioni per l'esecuzione del test

1. Aprire sia la valvola di intercettazione del liquido che quella del gas.
2. Accendere l'interruttore di alimentazione principale e consentire all'unità di riscaldarsi.
3. Impostare il condizionatore d'aria in modalità RAFFREDDAMENTO.
4. Per l'unità interna
 - a. Assicurarsi che il telecomando e i suoi tasti funzionino correttamente.
 - b. Assicurarsi che le persiane si muovano correttamente e che possano essere direzionate con il telecomando.
 - c. Controllare se la temperatura ambiente viene visualizzata correttamente.
 - d. Assicurarsi che gli indicatori sul telecomando e il pannello di visualizzazione dell'unità interna funzionino correttamente.
 - e. Assicurarsi che il pulsante manuale sull'unità interna funzioni correttamente.

- f. Verificare che il sistema di drenaggio sia privo di ostacoli e che il drenaggio avvenga senza problemi.
- g. Assicurarsi che non vi siano vibrazioni o rumori anomali durante il funzionamento.

5. Per l'unità esterna

- a. Controllare se l'impianto di refrigerazione presenta delle perdite.
- b. Assicurarsi che non vi siano vibrazioni o rumori anomali durante il funzionamento.
- c. Assicurarsi che il flusso d'aria, il rumore e l'acqua generati dall'unità non disturbino i vicini e non costituiscano un pericolo per la sicurezza.

6. Test di drenaggio

- a. Assicurarsi che il tubo di drenaggio scarichi senza problemi. I nuovi edifici dovrebbero eseguire questo test prima di terminare la collocazione del controsoffitto.
- b. Rimuovere il coperchio di servizio. Aggiungere 2.000 ml di acqua al serbatoio attraverso il tubo collegato.
- c. Accendere l'interruttore principale e far funzionare il condizionatore d'aria in modalità RAFFREDDAMENTO.
- d. Ascoltare il suono della pompa di scarico per vedere se produce rumori insoliti.
- e. Controllare che l'acqua venga scaricata. Può essere necessario fino a un minuto prima che l'unità inizi a drenare a seconda del tubo di drenaggio.
- f. Assicurarsi che non ci siano perdite in nessuna delle tubazioni.
- g. Fermare il condizionatore d'aria. Spegnerne e rimontare il coperchio di servizio.

NOTA: Se l'unità funziona in modo anomalo o non funziona come nelle vostre aspettative, fare riferimento alla sezione di risoluzione dei problemi del manuale d'uso e manutenzione prima di chiamare il servizio assistenza.

Il design e le specifiche sono soggetti a modifiche senza preavviso per il miglioramento del prodotto. Consultare il rivenditore o il produttore per i dettagli. Eventuali aggiornamenti del manuale saranno caricati sul sito web del fornitore, si prega di verificare la versione più recente.

GIA Group

C. Can Cabanyes, 88
08403 Granollers
(Barcelona) - España
tel. +34 93 390 42 20

info@groupgia.com
www.giatsu.com



España info@giatsu.com | **France** info.fr@giatsu.com
Portugal info.pt@giatsu.com | **Italy** info.it@giatsu.com

SAT

España sat@groupgia.com
France sat.fr@groupgia.com
Portugal sat.pt@groupgia.com
Italy sat.it@groupgia.com

tel. +34 933904220
tel. +33 465430168

tel. +39 05641715509



ADVERTENCIAS PARA LA ELIMINACIÓN CORRECTA DEL PRODUCTO SEGÚN ESTABLECE LA DIRECTIVA EUROPEA 2002/96/EC.

Al final de su vida útil, el producto no debe eliminarse junto a los residuos urbanos. Debe entregarse a centros específicos de recogida selectiva establecidos por las administraciones municipales, o a los revendedores que facilitan este servicio. Eliminar por separado un aparato eléctrico o electrónico (WEEE) significa evitar posibles consecuencias negativas para el medio ambiente y la salud derivadas de una eliminación inadecuada y permite reciclar los materiales que lo componen, obteniendo así un ahorro importante de energía y recursos. Para subrayar la obligación de eliminar por separado el aparato, en el producto aparece un contenedor de basura móvil listado.

IMPORTANT INFORMATION FOR CORRECT DISPOSAL OF THE PRODUCT IN ACCORDANCE WITH EC DIRECTIVE 2002/96/EC.

At the end of its working life, the product must not be disposed of as urban waste. It must be taken to a special local authority differentiated waste collection centre or to a dealer providing this service. Disposing of a household appliance separately avoids possible negative consequences for the environment and health deriving from inappropriate disposal and enables the constituent materials to be recovered to obtain significant savings in energy and resources. As a reminder of the need to dispose of household appliances separately, the product is marked with a crossed-out wheeled dustbin.

AVERTISSEMENTS POUR L'ÉLIMINATION CORRECTE DU PRODUIT AUX TERMES DE LA DIRECTIVE 2002/96 / CE.

Au terme de son utilisation, le produit ne doit pas être éliminé avec les déchets urbains. Le produit doit être remis à l'un des centres de collecte sélective prévus par l'administration communale ou auprès des revendeurs assurant ce service. Éliminer séparément un appareil électroménager permet d'éviter les retombées négatives pour l'environnement et la santé dérivant d'une élimination incorrecte, et permet de récupérer les matériaux qui le composent dans le but d'une économie importante en termes d'énergie et de ressources. Pour rappeler l'obligation d'éliminer séparément les appareils électroménagers, le produit porte le symbole d'un caisson à ordures barré.

ADVERTÊNCIA PARA A ELIMINAÇÃO CORRECTA DO PRODUCTO SEGUNDO ESTABELECIDO PELA DIRECTIVA EUROPEIA 2002/96/EC

No final da sua vida útil, o produto não deve ser eliminado juntos dos resíduos urbanos. Há centros específicos de recolha selectiva estabelecidos pelas administrações municipais, ou pelos revendedores que facilitam este Serviço. Eliminar em separado um aparelho electrónico (WEEE) significa evitar possíveis consequências negativas para o meio ambiente e para a saúde, derivado de uma eliminação incorrecta, pois os materiais que o compõem podem ser reciclados, obtendo assim uma poupança importante de energia e de recursos. Para ter claro que a obrigação que se tem que eliminar o aparelho em separado, na embalagem do aparelho aparece o símbolo de um contentor de lixo.

AVVERTENZE PER L'ELIMINAZIONE DEL PRODOTTO SECONDO QUANTO PREVISTO DALLA DIRETTIVA EUROPEA 2002/96/EC.

Al termine della loro vita utile, il prodotto non deve essere eliminata insieme ai rifiuti urbani. Deve essere consegnato a centri specifici di raccolta selettiva stabiliti dalle amministrazioni comunali o airivenditori che forniscono questo servizio. Eliminare separatamente un apparecchio elettrico o elettronico (WEEE) significa evitare eventuali conseguenze negative per l'ambiente e la salute derivanti da uno smaltimento inadeguato e consente di recuperare i materiali che lo compongono, ottenendo così un importante risparmio di energia e risorse. Per sottolineare l'obbligo di eliminare separatamente.