



- ES** MANUAL DE USUARIO E INSTALACIÓN
- EN** OWNER'S AND INSTALLATION MANUAL
- FR** MANUEL DE L'UTILISATEUR ET D'INSTALLATION
- PT** MANUAL DO UTILIZADOR E INSTALAÇÃO
- IT** MANUALE UTENTE E INSTALLAZIONE



**ACUMULADOR AEROTÉRMICO | SANITARY WATER HEAT PUMP  
CHAUFFE-EAU THERMODYNAMIQUE | BOMBA DE CALOR ÁGUA  
SANITÁRIA | ACCUMULATORE AEROTERMICO**

---

**VAW**

---

**GIA-AT-O-150VAW | GIA-AT-O-200VAW**

Por favor lea atentamente este manual antes de usar este producto.

Please, read carefully this manual before using the product.

Avant d'utiliser l'équipement, lisez attentivement les instructions.

Por favor leia atentamente este manual antes de usar o equipamento.

Per favore leggere attentamente questo manuale prima di utilizzare questo prodotto.

**Gracias | Thank you | Merci | Obrigado | Grazie**





**ESPAÑOL**

# **MANUAL DE USUARIO E INSTALACIÓN**

**ACUMULADOR AEROTÉRMICO**

---

**VAW**

---

**GIA-AT-O-150VAW | GIA-AT-O-200VAW**



## TABLA DE CONTENIDOS

INTRODUCCIÓN .....	2
Este manual .....	2
La unidad .....	2
INSTRUCCIONES DE SEGURIDAD .....	3
Advertencia .....	3
Precaución .....	5
ELEMENTOS DENTRO DE LA CAJA DEL PRODUCTO .....	6
Descripción de la unidad .....	7
Piezas y descripciones. ....	7
Dimensiones. ....	8
Como reemplazar el bastón de magnesio .....	9
Resumen esquemático del circuito de agua de refrigeración .....	9
INSTALACIÓN .....	10
Transporte.....	10
espacio de servicio requerido.....	11
Descripción de la instalación .....	12
Posiciones de instalación .....	14
Conexión de circuito agua .....	15
Afusión de agua y el vaciado de agua .....	15
Conexión por medio de cables .....	16
Chequeo antes de la ejecución.....	16
OPERACIÓN DE LA UNIDAD .....	17
Interfaz de usuario y operación .....	17
iconos LED.....	20
WIFI.....	22
CONTROL DE PARÁMETROS Y AJUSTES .....	30
lista de parámetros.....	30
El mal funcionamiento de los códigos de unidad y código de error. ....	31
MANTENIMIENTO .....	35
SOLUCIÓN DE PROBLEMAS.....	36
INFORMACIÓN AMBIENTAL .....	36
REQUISITOS PARA LA ELIMINACIÓN .....	37
DIAGRAMA DE CABLEADO. ....	38
ESPECIFICACIÓN TÉCNICA.....	40
SENSOR DE TEMPERATURA TABLA DE CONVERSIÓN.....	42



LEA ESTE MANUAL CON CUIDADO ANTES DE LA PUESTA EN MARCHA DE LA UNIDAD.

No lo tire GUARDE Sus archivos para futuras referencias.



ANTES DE LA UNIDAD, asegúrese que la instalación se haya realizado correctamente por una tienda especializada. Si no está seguro ACERCA DE SU FUNCIONAMIENTO, contacte con su distribuidor de asesoramiento e información.

# INTRODUCCIÓN

## Este manual

Este manual incluye la información necesaria acerca de la unidad. Por favor, lea atentamente este manual antes de utilizar y mantener la unidad.

## La unidad

La bomba de calor de agua caliente es uno de los sistemas más económicos para calentar el agua para el uso doméstico de la familia. Esta unidad hace un uso de energía renovable libre del aire, lo que la hace altamente eficiente y con bajos costes de funcionamiento. Su eficacia puede ser de hasta 3 ~ 4 veces más que las calderas de gas convencionales o calentadores eléctricos.

### **Recuperación de calor residual**

Las unidades pueden ser instaladas cerca de la cocina, en la sala de calderas o en el garaje, básicamente en todas las habitaciones que tengan una gran cantidad de calor residual para que la unidad tenga la máxima eficiencia energética, incluso con temperaturas exteriores muy bajas durante el invierno.

### **Agua caliente y deshumidificación**

Las unidades pueden ser colocadas en el lavadero o cuarto de ropa. Cuando se produce agua caliente con baja temperatura ésta deshumidifica la habitación también. Las ventajas se pueden experimentar sobre todo en temporada húmeda.

### **La refrigeración de almacenamiento**

Las unidades pueden ser colocadas en la sala de almacenamiento ya que las bajas temperaturas mantienen la comida fresca.

### **Agua caliente y ventilación de aire fresco**

Las unidades pueden ser colocadas en el garaje, gimnasio, sótano, etc. Cuando se produce agua caliente, se enfría el aire de la habitación y suministra aire fresco.

### **Calefacción ecológica y económica**

Estas unidades son la alternativa más eficiente y económica a las calderas de combustibles fósiles y de los sistemas de calefacción. Al hacer uso de la fuente renovable en el aire, que consume, y emplea mucha menos energía.

### **Diseño compacto**

Las unidades están especialmente diseñadas para ofrecer agua caliente sanitaria para uso familiar. Su estructura extremadamente compacta y su diseño elegante son adecuados para su instalación en interiores.

### **Múltiples funciones**

El diseño especial de la entrada y salida de aire hace que la unidad sea adecuada para diversas formas de conexiones. Con diferentes formas de instalación, la unidad puede funcionar no sólo como una bomba de calor, sino también como un soplador de aire fresco, un deshumidificador, o un dispositivo de recuperación de energía.

### **Otras características**

El tanque de acero inoxidable y un palo de magnesio aseguran la durabilidad de los componentes y el tanque. El compresor es altamente eficiente con el refrigerante R134a. El elemento eléctrico disponible en la unidad como una copia de seguridad, asegurando agua caliente constante incluso en inviernos de frío extremo.

## **INSTRUCCIONES DE SEGURIDAD**

Para evitar lesiones al usuario, a otras personas, o daños a la propiedad, las siguientes instrucciones deben seguirse. El uso incorrecto por ignorar las instrucciones puede causar lesiones o daños.

Instalar la unidad sólo cuando se cumple la normativa local, reglamentos y normas. Compruebe la tensión de red y la frecuencia. Esta unidad sólo es adecuada para tomas de tierra, voltaje 220- 240 V~ / 50Hz.

Las siguientes precauciones de seguridad siempre deben tenerse en cuenta:

- Asegúrese de leer la siguiente advertencia antes de instalar la unidad.
- Asegúrese de observar las precauciones especificadas aquí, ya que incluyen importantes elementos relacionados con la seguridad.
- Después de leer estas instrucciones, asegúrese de guardarlo en un lugar accesible para futuras consultas.

### **Advertencia**

#### **No instale la unidad por sí mismo.**

La instalación incorrecta puede causar lesiones debido a un incendio, una descarga eléctrica, caída de la unidad o escapes de agua. Consulte con el distribuidor o con un instalador especializado.

#### **Instalar la unidad de forma segura en un lugar.**

Cuando se instala de forma deficiente, la unidad podría caerse y provocar lesiones. La superficie de apoyo debe ser plana para soportar el peso de la unidad y adecuada para instalar la unidad sin aumentar el ruido o la vibración. Al instalar la unidad en una habitación pequeña, por favor, tomar medidas (como ventilación suficiente) para evitar la asfixia causada por la fuga de refrigerante.

**Use los cables eléctricos especificados y conecte los cables firmemente a la placa terminal (conexión de tal manera que la tensión de los cables no se aplique a las secciones).** Una mala conexión y fijación podrían provocar un incendio.

**Asegúrese de utilizar las piezas suministradas o especificadas para el trabajo de instalación.** El uso de piezas defectuosas podría causar una lesión debido a la posibilidad de incendio, descargas eléctricas, caída de la unidad, etc.

**Realice la instalación de forma segura y consulte las instrucciones de instalación.**

La instalación incorrecta podría causar una lesión debido a la posibilidad de incendio, descargas eléctricas, caída de la unidad, fugas de agua, etc.

**Realice los trabajos eléctricos de acuerdo con el manual de instalación y asegúrese de usar una sección dedicada, fusionada con 16A.**

Si la capacidad del circuito de alimentación es insuficiente o hay un circuito eléctrico incompleto, podría producirse un incendio o una descarga eléctrica.

**La unidad siempre debe tener una conexión a tierra.**

Si la fuente de alimentación no está conectada a tierra, no se puede conectar la unidad.

**Nunca utilice un cable de extensión para conectar la unidad a la fuente de alimentación eléctrica.** Si no hay una toma de corriente adecuada, con toma de tierra disponible, deberá ser instalado por un técnico de servicio cualificado.

**No mueva / repare la unidad por sí mismo.**

Si el cable de alimentación está dañado, debe ser reemplazado por el fabricante, su agente de servicio o una persona calificada con el fin de evitar peligro. Un movimiento indebido o una indebida reparación de la unidad podría dar lugar a fugas de agua, descargas eléctricas, lesiones o incendios.

**La unidad no está destinada para el uso de niños.**

Este aparato no está diseñado para ser utilizado por personas (incluidos niños) con física reducida, sensorial o mental, o la falta de experiencia y conocimiento, a menos que hayan recibido supervisión o instrucciones relativas al uso del aparato por una persona responsable de su seguridad. Los niños deben ser supervisados para asegurarse de que no jueguen con el aparato.

**No arranque las etiquetas de la unidad.**

Las etiquetas son para fines de alerta o recordando, manteniéndolos pueden asegurar sus operaciones seguras.

EL APARATO SE INSTALARÁ DE ACUERDO CON LAS REGLAMENTACIONES NACIONALES DE CABLEADO.

Consulte la tabla de especificaciones técnicas para el rango de temperatura ambiente y el rango de temperatura del agua.

El rango de presión de agua para el aparato es de 0.15-0.7MPa.

- El agua puede gotear desde la tubería de descarga de la válvula de seguridad de una vía y que esta tubería debe dejarse abierta al ambiente.

- La válvula de seguridad de una vía debe ser operada regularmente para eliminar los depósitos de cal y verificar que no esté bloqueado. Por favor tenga cuidado con las quemaduras, debido a la alta temperatura del agua.



## Precaución

**No instale la unidad en un lugar donde exista la posibilidad de fugas de gas inflamable.** Si hay una fuga de gas y se acumula gas en la zona que rodea la unidad, podría causar una explosión.

**Efectuar un drenaje y / trabajo de tuberías de acuerdo con las instrucciones de instalación.** Si hay un defecto en el trabajo de drenaje / tuberías, el agua podría producir pérdidas de la unidad y los bienes del hogar se pueden mojar y dañarse.

**No limpie la unidad cuando la energía está en 'ON'.**

Cierre siempre 'OFF' para limpiar o dar servicio a la unidad. En caso contrario, podría causar daños en el ventilador o causar una descarga eléctrica.

**No deje funcionando la unidad cuando hay algún problema o se emite un olor extraño.**

La fuente de alimentación necesita ser cerrada 'OFF' para detener la unidad; de lo contrario esto puede causar una descarga eléctrica o un incendio.

**No ponga sus dedos u otras partes del cuerpo en el ventilador o evaporador.**

Las partes interiores de la bomba de calor pueden funcionar a alta velocidad o alta temperatura, que podrían causar lesiones graves. No retire las rejillas de la salida del ventilador y la cubierta superior.

El agua caliente probablemente necesita mezclarse con agua fría para el uso terminal. El agua demasiado caliente (más de 50 °C) en la unidad de calentamiento puede causar lesiones.

La altura de montaje de la fuente de alimentación debe ser de más de 1,8 m, si el agua puede salpicar, la unidad debe estar a salvo del agua.

La especificación del fusible es T 3.15A 250V

Potencial de calentamiento global (GWP) de R134a = 1430.

El desmontaje de la unidad, el tratamiento del refrigerante, del aceite y de otras partes debe realizarse de acuerdo con la legislación local y nacional pertinente.

# Elementos dentro de la caja del producto

Antes de comenzar la instalación, por favor asegúrese de que todas las piezas se encuentran dentro de la caja.

La caja de la unidad	
Item	Cantidad
Bomba de calor de agua caliente sanitaria	1
Manual de usuario e instalación	1

# Descripción de la unidad

## Piezas y descripciones

HTW-AT-O-150/200VAW

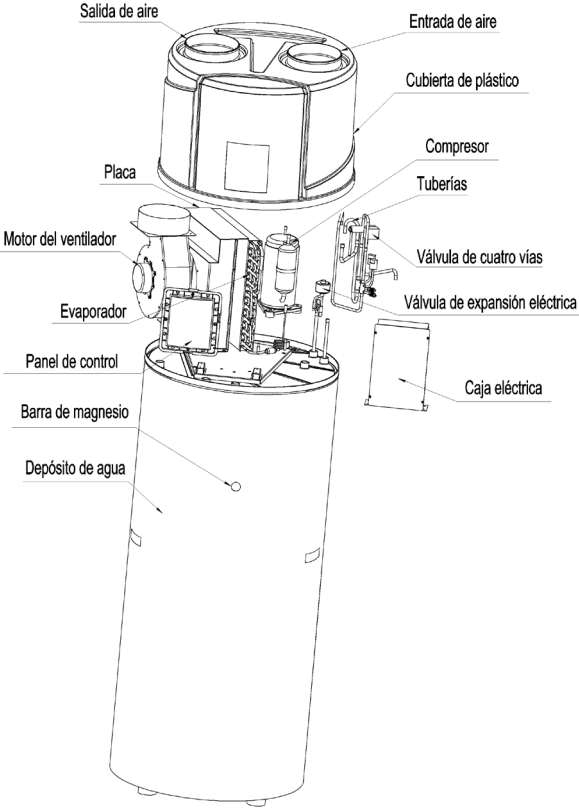

# Dimensiones

Modelo: HTW-AT-O-\*\*\*VAW

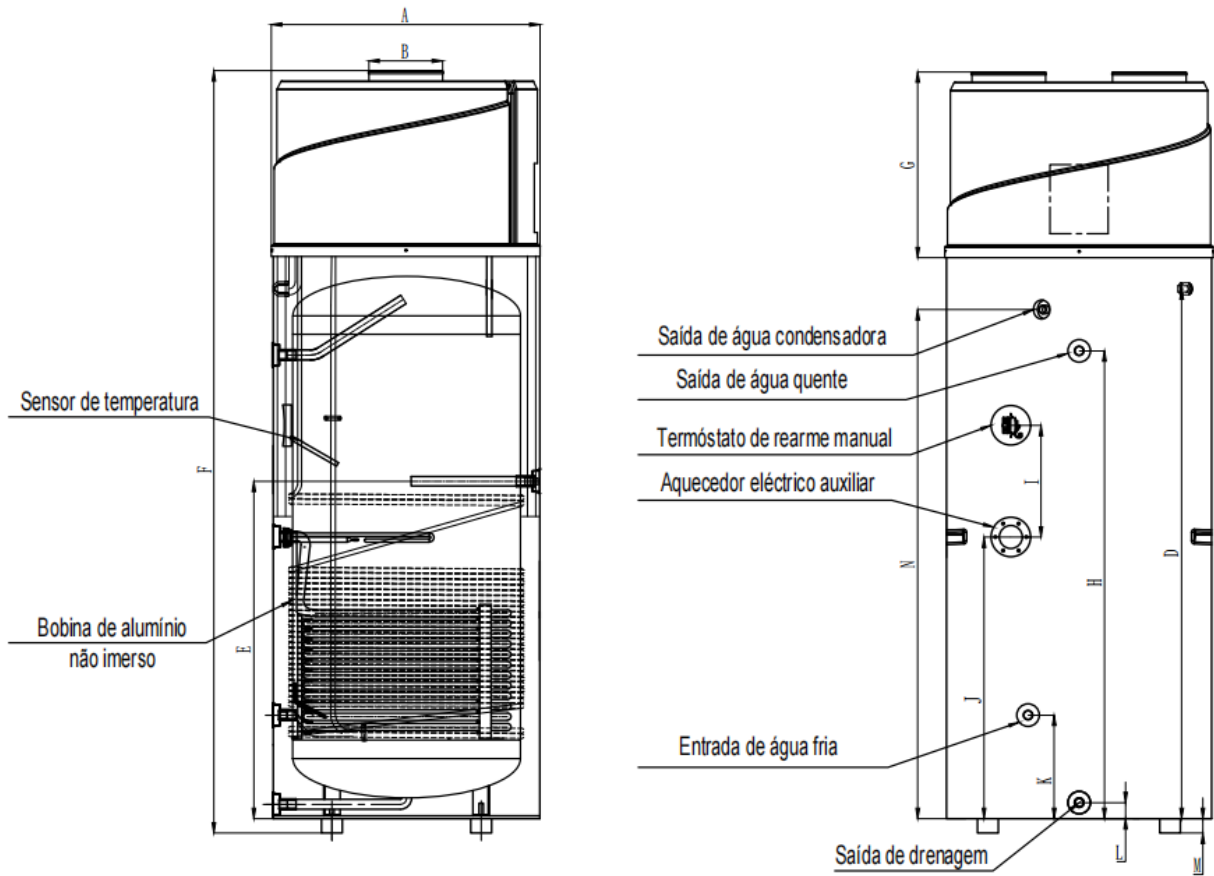

	<b>150L</b>	<b>200L</b>
A	Φ 560	Φ 560
B	Φ 177	Φ 177
D	946	1185
E	553	875
F	1489	1750
G	450	450
H	737	1025
I	270	270
J	457	600
K	482	250
L	32.5	32.5
M	35	35
N	847	1135

## Observación:

- 1) La fuente de calor adicional es opcional.
- 2) Agregue el control solar. Mientras el parámetro sea 14 = 1, el control de energía solar está disponible. El terminal "BOMBEAR" está conectado a la bomba de agua de energía solar, "FS" está conectado al interruptor de flujo del circuito de agua solar, el "SENSOR SOLAR" está probando la temperatura del colector solar térmico.

3) El palo magnesio es un elemento anti-corrosión. Se monta en el depósito de agua para evitar la creación de piel alrededor del tanque interior y para proteger el tanque, y otros componentes. Puede ayudar a prolongar la vida útil del tanque. Compruebe el palo de magnesio cada medio año y cambiarlo si se ha utilizado fuera! **Nota: reemplazado por un profesional.**

### Como reemplazar el bastón de magnesio :



- Apague la unidad 'OFF' y desconecte el enchufe.
- Drenar toda el agua fuera del tanque.
- Retire la varilla de magnesio vieja del tanque.
- Reemplazar el nuevo palo de magnesio.
- Recargar el agua.

### Resumen esquemático del circuito de agua de refrigeración

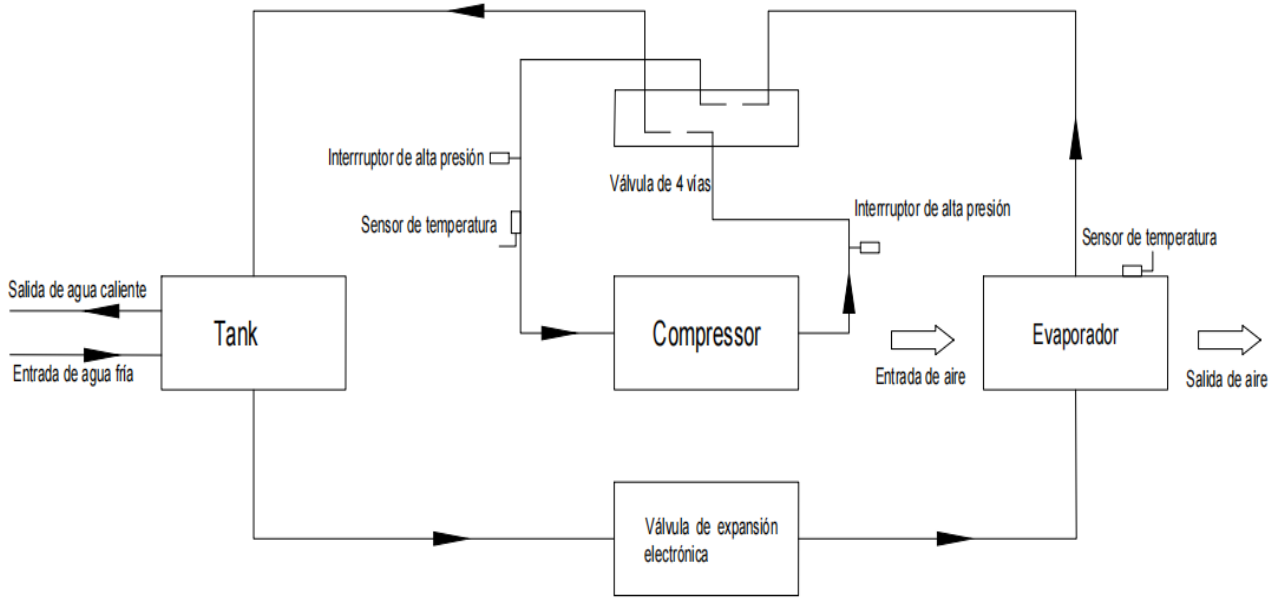

### Elegir la unidad adecuada

Por favor refiérase a la siguiente tabla para elegir la unidad adecuada.

Miembros de la familia	Capacidad del tanque
2 ~ 3 personas	150L
4 ~ 5 personas	200L

**Nota:** La tabla es sólo para referencia.

# INSTALACIÓN

## ADVERTENCIA

- Pregunte a su proveedor para instalar la unidad. La instalación incompleta realizada por sí mismo puede dar lugar a una fuga de agua, descargas eléctricas o incendios.
- La instalación en zona de interior es muy recomendable. No se permite instalar la unidad en un lugar al aire libre o expuesto a la lluvia.
- La unidad debe ser fijada de forma segura para evitar el ruido y agitación.
- Asegúrese de que no hay ningún obstáculo alrededor de la unidad.
- En emplazamientos donde hay fuertes vientos, fijar la unidad en un lugar protegido del viento.

## Transporte

Por regla general, la unidad va a ser almacenada y/o transportada en su contenedor de transporte en posición vertical y sin carga de agua. Para un transporte con una dimensión más reducida (siempre que se haga con cuidado), se permite un ángulo de inclinación de hasta 30 grados, tanto durante el transporte como en el almacenamiento. Se permiten temperaturas ambiente de -20 a +70 grados centígrados.

### - Transporte con una carretilla elevadora

Cuando se transporta con una carretilla elevadora, la unidad debe permanecer montada en un pallet. La tasa de elevación debe mantenerse al mínimo. Debido a la parte superior y su pesadez, la unidad debe estar asegurada contra vuelque.

Para evitar cualquier daño, la unidad debe colocarse sobre una superficie plana.

### - Transporte manual

Para el transporte manual, se puede utilizar un pallet de madera / plástico, el uso de cuerdas o correas de transporte. Con este tipo de manipulación, se recomienda que no se sobrepase el ángulo de inclinación permisible máximo de 45 grados. Si el transporte en una posición inclinada no se puede evitar, la unidad debe operarse más de una hora después de que se haya movido a su posición final.

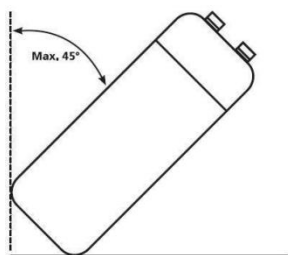

Atención: debido al centro de gravedad de la unidad debe asegurarse contra vuelcos.

## Espacio de servicio requerido

A continuación encontrará el espacio mínimo requerido para poder realizar las tareas de servicio y mantenimiento de las unidades.

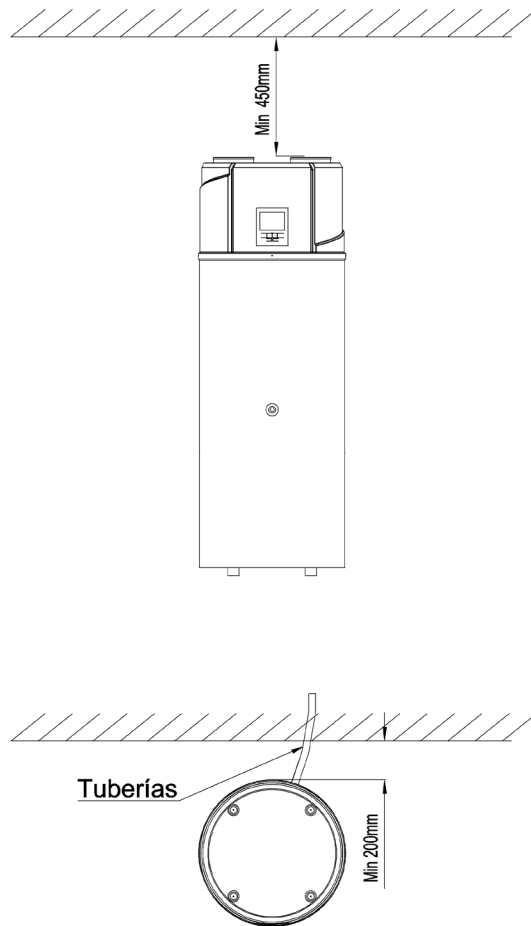

### Nota:

- Si las tuberías de entrada y/o salida de aire están conectadas, una porción de flujo de aire y capacidad de la unidad de bomba de calor se perderá.
- Si la unidad se conecta con los conductos de aire deben ser DN 180 mm para tuberías o manguera flexible y debe tener 180 mm de diámetro interno. La longitud total de los conductos no debe ser más larga de 8 m o la presión estática máxima no debe exceder de 60Pa. Tenga en cuenta no inclinar el lugar del conducto más de 4 m.
- La tubería de salida de aire debe estar aislada para evitar la condensación de condensado

## Descripción de la instalación

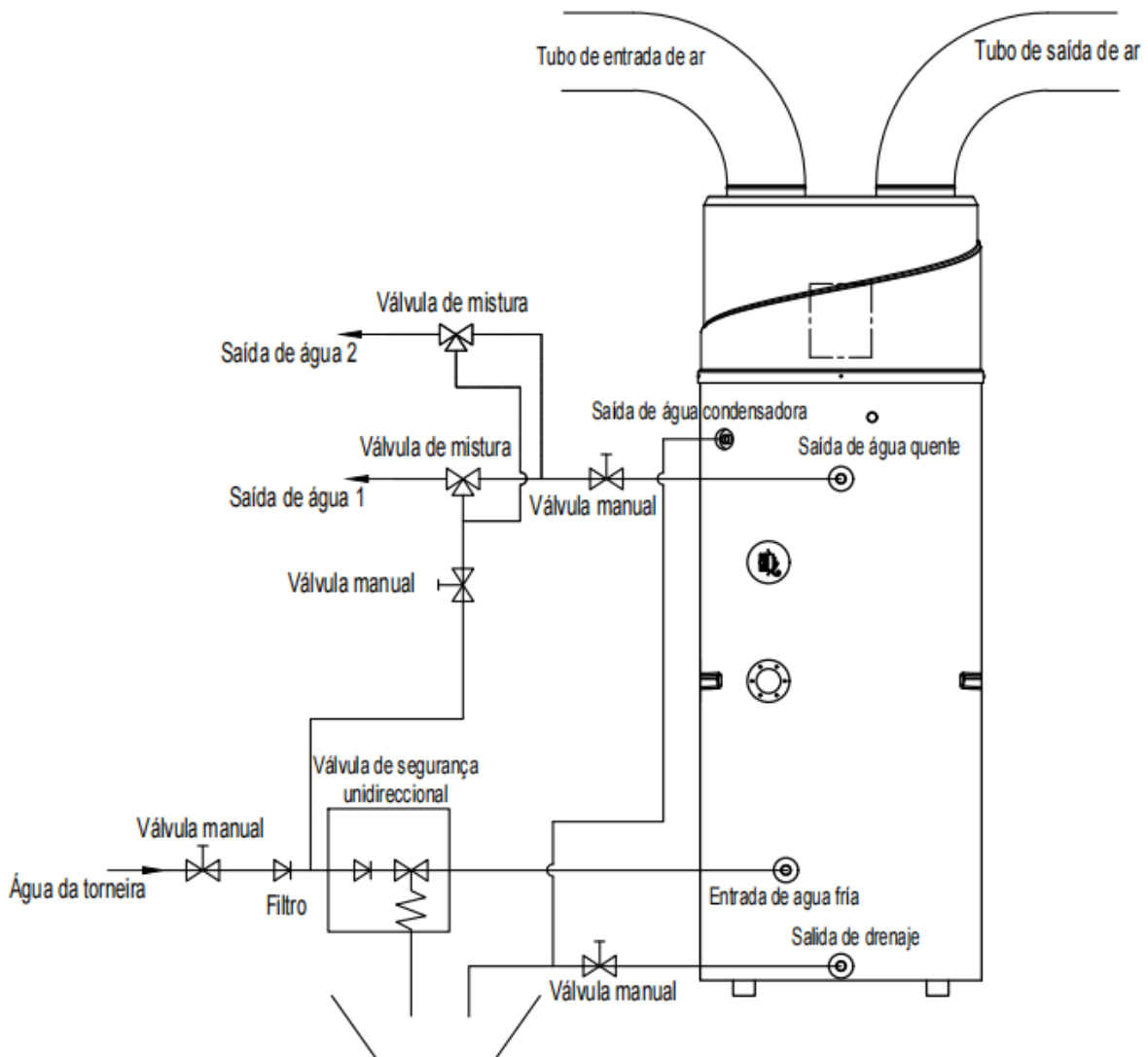

### ATENCIÓN:

- **La válvula PT debe ser instalada para liberar la presión. Si no, podría causar daños a la unidad, o incluso herir a las personas.**
- La válvula de seguridad de un solo sentido se debe instalar. Si no es así, podrían causar daños a la unidad, o incluso daño a la gente. El punto de esta válvula de seguridad conjunto es 0,7 MPa. Para el lugar de instalación por favor consulte el croquis de conexión de tuberías.
- El tubo de drenaje de agua de condensado debe instalarse en una dirección continuamente hacia abajo y en un ambiente libre de heladas.



- El agua puede gotear desde el tubo de descarga de la válvula de seguridad de un solo sentido y este tubo debe dejarse abierto a la atmósfera.
- La válvula de seguridad de un solo sentido se ha de operar con regularidad para eliminar los depósitos de cal y para verificar que no esté obstruido. Por favor, tenga cuidado con las quemaduras, debido a la alta temperatura del agua.
- El tanque de agua se puede drenar a través del agujero de drenaje en la parte inferior del tanque.
- Después todos los tubos serán instalados a su vez en la entrada de agua fría y salida de agua caliente para llenar el tanque. Normalmente, cuando hay agua saliendo de la salida de agua, el depósito está lleno. Desactive todas las válvulas y compruebe todas las tuberías. Si hay líquido, por favor repárelo.
- Si la presión del agua de entrada es inferior a 0.15MPa, debe instalarse una bomba de presión en la entrada de agua. Para asegurar la larga durabilidad de la vida útil del tanque cuando el suministro de agua hidráulica es más alto que 0.7MPa, se debe de montar una válvula de reducción en el tubo de entrada de agua.
- Se necesitan filtros en la entrada de aire. Si la unidad está conectada con conductos, el filtro de allí debe ser puesto delante de la entrada de aire del conducto.
- Para que fluya el agua condensada del evaporador y se drene, por favor, instale la unidad en el suelo horizontal. De lo contrario, por favor asegúrese de que la ventilación de drenaje está en el lugar más bajo. Se recomienda que el ángulo de inclinación de la unidad situada en tierra no sea mayor de 2 grados.

## Posiciones de instalación

(1) El calor residual puede ser calor útil

Las unidades pueden ser instaladas cerca de la cocina, en la sala de calderas o en el garaje, básicamente en todas las habitaciones que tengan una gran cantidad de calor residual para que la unidad tenga mayor eficiencia energética, incluso con temperaturas exteriores muy bajas durante el invierno.



(2) El agua caliente y la deshumidificación

Las unidades pueden ser colocados en el lavadero o cuarto de ropa. Cuando se produce el agua caliente, baja la temperatura y también deshumidifica la habitación. Estas ventajas se pueden comprobar sobretodo en temporadas húmedas.



(3) El panel solar o la bomba de calor externo podría ser la segunda fuente de calor.

Las unidades pueden funcionar con paneles solares, bombas de calor externas, calderas u otras fuentes de energía diferente.

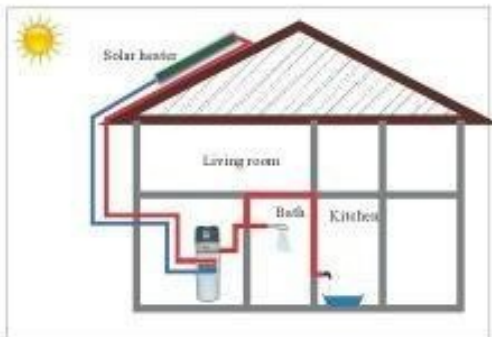

**NOTA:**

- Elegir el camino correcto para mover la unidad.
- Esta unidad cumple con las normas técnicas pertinentes de los equipos eléctricos.

## Conexión de circuito de agua

Por favor, preste atención a los siguientes puntos cuando se conecta la tubería del circuito de agua:

1. Trate de reducir la resistencia del circuito de agua.
2. Asegúrese de que no hay nada en la tubería y el circuito de agua es suave, compruebe la tuerca cuidadosamente para ver si hay alguna fuga, y luego empaquete la tubería con el aislamiento.
3. Instale la válvula de una vía y la válvula de seguridad en el sistema de circulación de agua de acuerdo con el esquema de la página 12. La especificación del valor de seguridad de una vía es 0.7Mpa. Asegúrese que la dirección marcada en la válvula se alinea con la dirección del flujo de agua.
4. El ancho nominal de la tubería de las instalaciones sanitarias instaladas en el campo debe seleccionarse en base de la presión de agua disponible y la caída de presión esperada dentro de la tubería del sistema.
5. Los tubos de agua pueden ser de tipo flexible. Para evitar daños por corrosión, asegúrese de que los materiales utilizados en el sistema de tuberías son compatibles.
6. Al instalar el tubo de trabajo en el sitio de los clientes, cualquier contaminación del sistema de tuberías debe ser evitada.

## Afusión de agua y el vaciado de agua

### *Afusión de agua:*

Si la unidad se utiliza por primera vez o se utiliza de nuevo después de vaciar el depósito, por favor asegúrese de que el tanque esté lleno de agua antes de encender la unidad.

- Abra la entrada de agua fría y salida de agua caliente.
- Inicie el rociamiento de agua. Cuando hay agua normalmente fluye hacia fuera desde la salida de agua caliente, el depósito está lleno.
- Cierre la válvula de salida de agua caliente y el agua de afusión estará terminado.



**ATENCIÓN:** Hacer una operación sin agua en el tanque de agua puede dañar el calentador.

### *El vaciado de agua:*

Si la unidad necesita limpieza, debe moverse, etc, el tanque debe ser vaciado.

- Cierre la entrada de agua fría
- Abra la salida de agua caliente y abra la válvula manual de desagüe.
- Inicie el vaciado de agua.
- Después de vaciar, cierre la válvula manual.

## Conexión por medio de cables

- La especificación del cable de alimentación es de 3 \* 1,5 mm<sup>2</sup>.
- La especificación del fusible es T 250V 3.15A
- Tiene que haber un cambio al conectar la unidad a la red eléctrica. La corriente del interruptor es de 16A.
- En la unidad se debe instalar un disyuntor de fuga cerca de la fuente de alimentación y debe conectarse a tierra de manera efectiva. La especificación del disyuntor de fuga es de 30 mA, a menos de 0,1 seg.

EL APARATO DEBE INSTALARSE DE ACUERDO CON normas nacionales de cableado.

## Puesta en marcha

### *Chequee antes de la ejecución*

- Compruebe tanto el agua en el tanque, así como la conexión de la tubería de agua.
- Compruebe el sistema de alimentación, asegúrese de que la fuente de alimentación es normal y la conexión del cable está bien.
- Compruebe la presión de entrada de agua, asegúrese de que la presión es suficiente (por encima de 0.15MPa).
- Compruebe si el agua fluye hacia fuera de la salida de agua caliente, asegúrese de que el tanque está lleno de agua antes de encender la unidad.
- Compruebe la unidad; asegúrese de que todo está bien antes de conectar el 'ON' para que arranque la unidad. Compruebe la luz en el mando a distancia cuando está en funcionamiento la unidad.
- Utilice el mando a distancia para encender la unidad.
- Escuche cuidadosamente a la unidad cuando se enciende al dar al 'ON'. Desconecte la alimentación en 'OFF' cuando se oiga un sonido anormal.
- Mida la temperatura del agua, para comprobar la ondulación de su temperatura.
- Una vez se han establecido los parámetros, el usuario no puede cambiar los mismos opcionalmente. Por favor, contacte un técnico cualificado para ello.

# OPERACIÓN DE LA UNIDAD

## Interfaz de usuario y operación

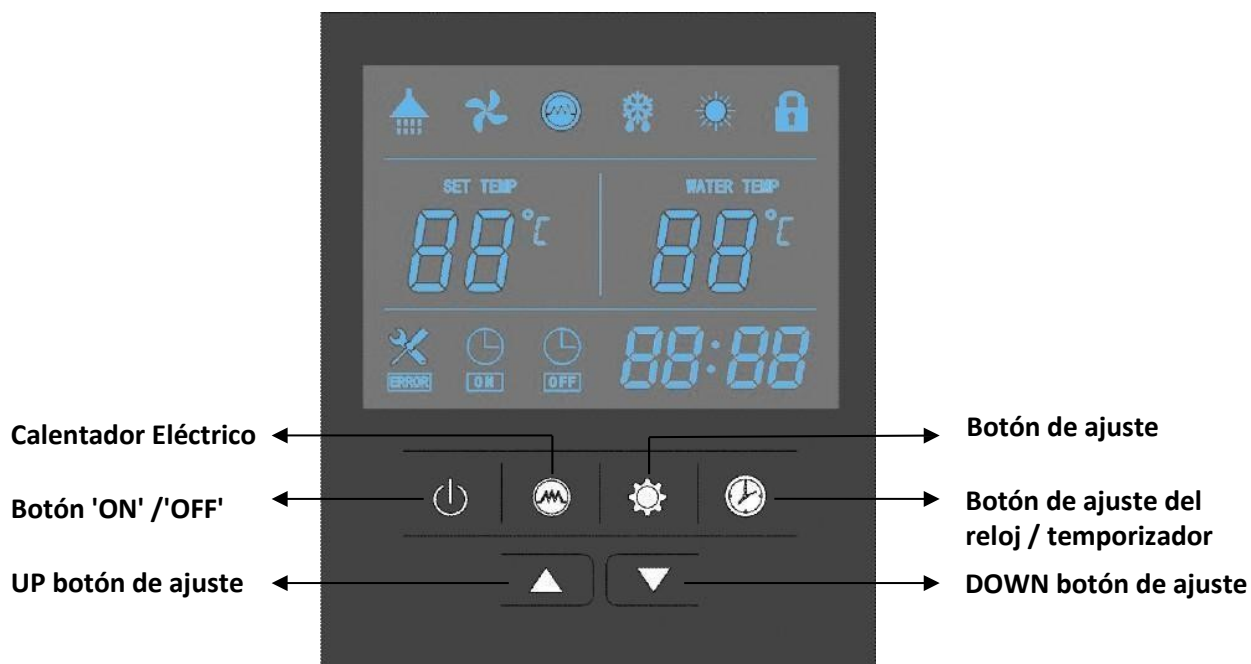

## Operaciones

### 1. Encendido'

Al encender la unidad 'ON', todos los iconos se muestran en la pantalla del controlador durante 3 segundos. Después de comprobar si todo está bien, la unidad entra en el modo de espera.

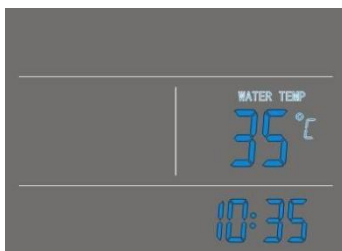

### 2.

Pulse este botón y manténgalo durante 2 segundos cuando la unidad está en espera, la unidad puede encenderse, 'ON'. Pulse este botón y manténgalo durante 2 segundos cuando la unidad está en funcionamiento, la unidad puede apagarse, 'OFF'. Pulse brevemente este botón para la entrada o salida del ajuste de parámetros o de chequeo.

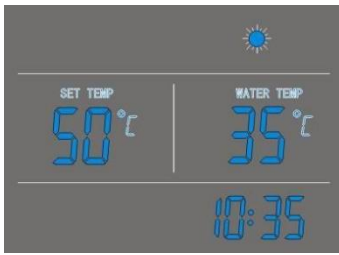

### 3. ▲ y ▼

- Estos son botones de usos múltiples. Se utilizan para el ajuste de temperatura, ajuste de parámetros, comprobación de parámetros, el ajuste del reloj y el ajuste del temporizador.
- Durante el estado de funcionamiento, pulse el botón ▲ o ▼ para ajustar la temperatura de ajuste directamente.
- Pulse estos botones cuando la unidad está en el estado de ajuste del reloj, la hora(s) y el minuto(s) de la hora del reloj se puede(n) ajustar.
- Pulse estos botones cuando la unidad se halla en estado de ajuste del temporizador, la hora(s) y el minuto(s) del temporizador 'ON' / 'OFF' se puede(n) ajustar.
  
- Presione los botones ▲ y ▼ al mismo tiempo y sosténgalos durante 5 segundos; ahora al están bloqueados.
- Presione los botones ▲ y ▼ mismo tiempo y sosténgalos durante 5 segundos más, ahora están desbloqueados.

### 4. 🕒

Ajuste del reloj:

- Después de encender, pulse brevemente 🕒 El icono de minutos "88:88" parpadeará junto con el ajuste del reloj;
- pulsación corta 🕒 para cambiar la configuración de hora / minuto, pulse el ▲ y ▼ para ajustar la hora exacta(s) y minuto(s);
- presione 🕒 de nuevo para confirmar y salir.

Ajuste del temporizador:

- Después de encender, mantenga pulsado 🕒 durante 5 segundos para entrar en la interfaz de configuración del temporizador, el icono 🕒 parpadeará junto el icono de hora "88:"
- Presione el botón ▲ y ▼ para ajustar la hora exacta (s).  
Presione el botón 🕒 para cambiar a la selección de minutos, el icono de minuto: " :88" parpadea, presione el botón ▲ y ▼ para ajustar el minuto (s) exacto.
- Presione 🕒 de nuevo para transferir al temporizador de ajuste, el icono del temporizador 🕒 y el icono de hora "88:" parpadearán juntos.
- Presione ▲ y ▼ para ajustar la hora (s) exacta.
- Presione el botón 🕒 para cambiar a la selección de minutos; el icono minuto parpadea, presione ▲ y ▼ para ajustar el minuto (s) exacto.

Presione 🕒 de nuevo para guardar y salir de la interfaz de configuración del temporizador.

Presione  para cancelar los ajustes del temporizador durante el temporizador 'ON' (o el temporizador 'OFF').



#### NOTA:

- 1) El temporizador 'ON' y funciones de temporizador 'OFF' se pueden ajustar al mismo tiempo.
- 2) Los ajustes del temporizador se repiten.
- 3) Los ajustes del temporizador siguen siendo válidos después de un corte de luz repentino.

#### 6.

- 1) Cuando la bomba de calor está encendida, pulse este botón para encender 'ON' el calentador eléctrico. El icono del calentador  será mostrado, y el calentador eléctrico funcionará de acuerdo con el programa de control (parámetro 3).
- 2) Cuando la bomba de calor está encendida, pulse este botón durante 5 segundos para activar o desactivar la función de ventilación.
- 3) Cuando la bomba de calor está apagada, pulse este botón para el modo de calefacción de entrada E-heater.

#### 7.

- 1) Compruebe las temperatura y la válvula de expansión electrónica con pasos abiertos (Parámetro de funcionamiento)  
Pulse este botón de entrada de temperatura para dar paso a abrir la válvula de expansión electrónica.  
  
-Presione los botones ▲ y ▼ para comprobar los valores de los sensores de temperatura y los pasos abiertos EXV (parámetros A-H).
- 2) Compruebe los parámetros del sistema  
-En cualquier estado, deje este botón pulsado durante 5 segundos, entrará en los parámetros del sistema de interfaz de chequeo.  
-Presione los botones ▲ y ▼ para comprobar el sistema de parámetros.
- 3) Ajuste los parámetros del sistema  
- Cuando la unidad está apagada, pulse  durante 5 segundos, para entrar en la interfaz del parámetro de chequeo.  
- Presione ▲ o ▼ para seleccionar el parámetro, y presione  para confirmarlo.  
- Presione ▲ y ▼ para ajustar el parámetro de selección, a continuación, pulse  para confirmar el ajuste.  
  
Si no se realiza ninguna acción en estos botones durante 10 segundos, el controlador saldrá y guardará la configuración automática.

NOTA: Los parámetros se han establecido; el usuario no puede cambiar los parámetros opcionalmente. Por favor pida a un profesional de servicio calificado para hacer esto cuando sea necesario.

#### 8. Los códigos de error

Durante la espera o el estado de funcionamiento, si hay un mal funcionamiento, la unidad se detendrá automáticamente y se mostrará el código de error en la pantalla izquierda del controlador.

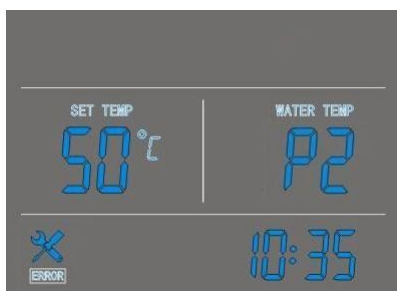

## Iconos LED

### 1. Agua caliente disponible

El icono indica que la temperatura del agua caliente sanitaria ha alcanzado el punto de ajuste. El agua caliente está disponible para su uso. La bomba de calor está en espera.

### 2. Tipo de ventilación

El icono indica que la función de ventilación está activada.

Cuando la unidad está encendida, pulse el botón  y lo mantiene pulsado durante 5 segundos, la función de ventilación puede ser activada o desactivada. Si esta función está activada, el ventilador sigue funcionando; cuando la temperatura del agua alcanza el punto de ajuste y la unidad se queda en espera. Si esta función se desactiva el ventilador se detiene, cuando la temperatura del agua alcanza el punto de ajuste y la unidad queda en espera.

### 3. Calefacción eléctrica

El icono indica que la función de calefacción eléctrica está activada. El calentador eléctrico funcionará de acuerdo con el programa de control.

### 4. Antihielo

Este icono muestra que la bomba de calor está bajo descongelación.

### 5. Calefacción

este icono muestra que la bomba de calor está funcionando.

### 6. Cerradura con llave

El icono indica que la función de bloqueo del teclado está activado. Las llaves no pueden ser operadas hasta que esta función está desactivada.

### 7. Indicador izquierdo de temperatura

La pantalla muestra la temperatura del agua de ajuste.

Al comprobar o ajustar los parámetros, esta sección mostrará el número de parámetro relativo.



## 8. Indicador derecha de temperatura

La pantalla muestra la temperatura inconveniente actual del depósito de agua.

Al comprobar o ajustar los parámetros, esta sección mostrará el valor del parámetro relacionado. En caso de que se produzca un fallo de funcionamiento, esta sección mostrará el código de error correspondiente.

## 9. Visualización de la hora

La pantalla muestra la hora del reloj o temporizador de tiempo.

## 10. Temporizador 'ON'

El icono indica que el temporizador 'ON' la función está activada.

## 11. Temporizador 'OFF'

El icono indica que la función del temporizador 'OFF' está activado.

## 12. Error

El icono indica que hay un mal funcionamiento.

# WIFI

Instale la aplicación

Método 1:

Escanee el código QR para descargar la APLICACIÓN, Smart Life- Smart Living, para el sistema iOS y el sistema Android. Termina la descarga e instálalo.

Notas: Escanee el código QR con el navegador para el sistema Android.



Método 2:

Busque la aplicación, Smart Life-Smart Living, en la tienda de aplicaciones para el sistema iOS o en la tienda de Google Play para el sistema Android. Termina la descarga e instálalo.



Registro

Abra la aplicación.

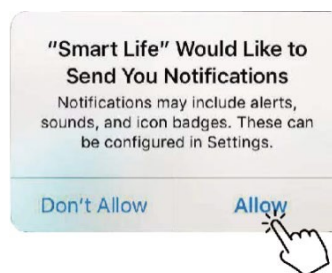

Después de hacer clic en "Permitir", ingrese a la siguiente interfaz.

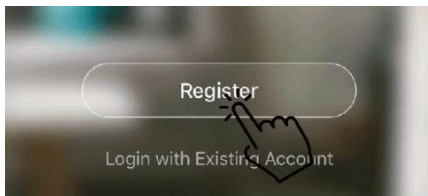

Haga clic en "Aceptar". Elija el país y escriba el número de teléfono móvil o la dirección de correo electrónico para recibir el mensaje del código de verificación. Establezca la contraseña y recuérdela.

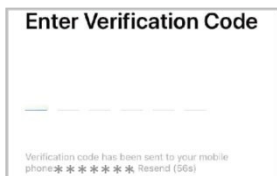
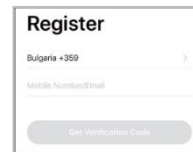
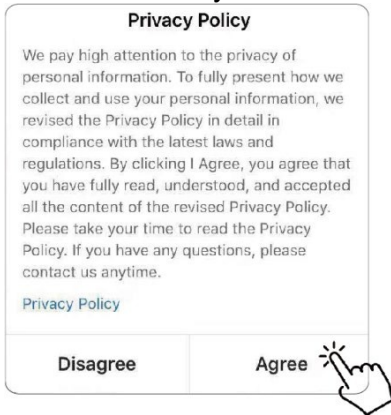

Configuración de la aplicación.

Después de configurar la contraseña para iniciar sesión en la aplicación, agregue el dispositivo. Haga clic en "Aplicaciones para el hogar grande" y "Calentador de agua" para ir a la siguiente interfaz.

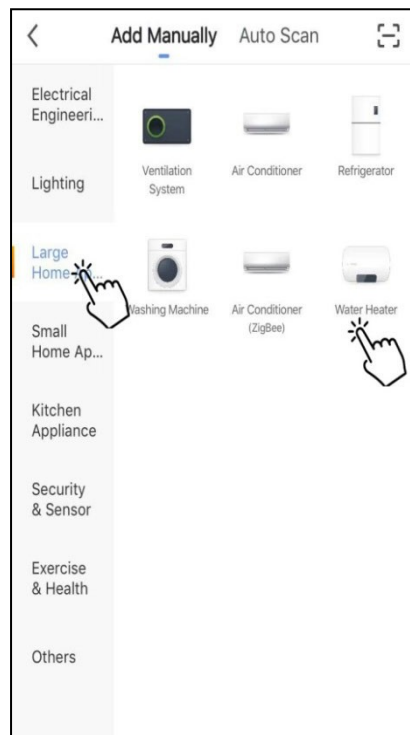
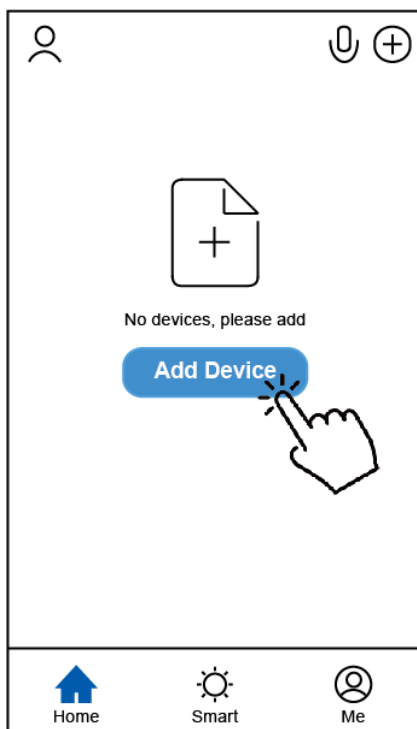

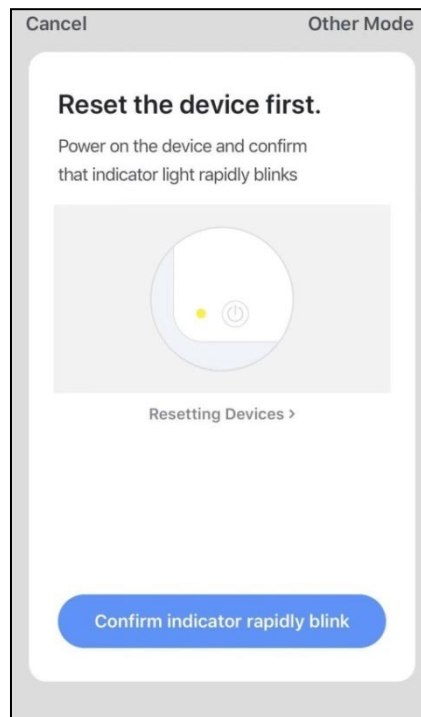

Conecte el módulo Wi-Fi con la unidad de bomba de calor. Al mismo tiempo, mantenga el módulo y los dispositivos móviles pueden recibir las mismas redes.

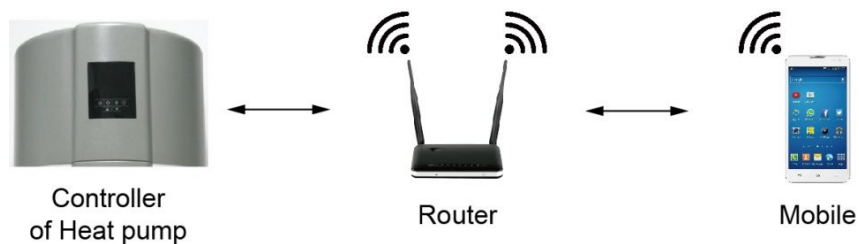

Encienda la unidad de bomba de calor y mantenga presionado el botón del temporizador y el botón de aumento al mismo tiempo durante 5 segundos. El icono SET  parpadeará. Cuando el indicador de Wi-Fi siga parpadeando rápidamente, haga clic en "Confirmar que el indicador parpadee rápidamente".

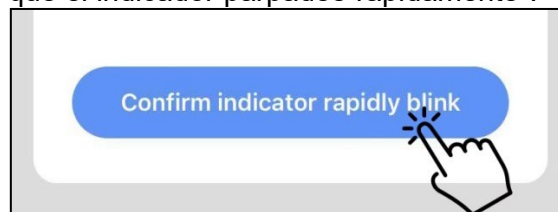

Notas: Cuando el icono del conjunto parpadea rápidamente, significa que el controlador está en modo Wi-Fi. Cuando parpadea lentamente, significa que el controlador se está conectando con la aplicación. Durante la conexión, si el icono del conjunto se apaga, significa que la conexión de la APLICACIÓN con la unidad ha finalizado.

Si el móvil no está conectado con Wi-Fi desde el enrutador, la interfaz se saltará automáticamente a la siguiente interfaz.



Haga clic en "ir a conectarse" para configurar el Wi-Fi del móvil.  
Si el móvil ya está conectado con Wi-Fi desde el enrutador, escriba la contraseña y haga clic en "Confirmar" en la siguiente interfaz.

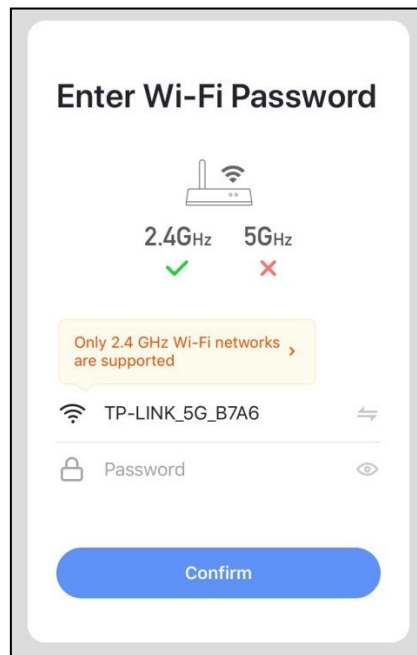

Después de hacer clic en "Confirmar", el módulo Wi-Fi, el dispositivo móvil y el enrutador Wi-Fi comienzan a conectarse. Finalice la conexión y la interfaz se saltará a la siguiente interfaz.

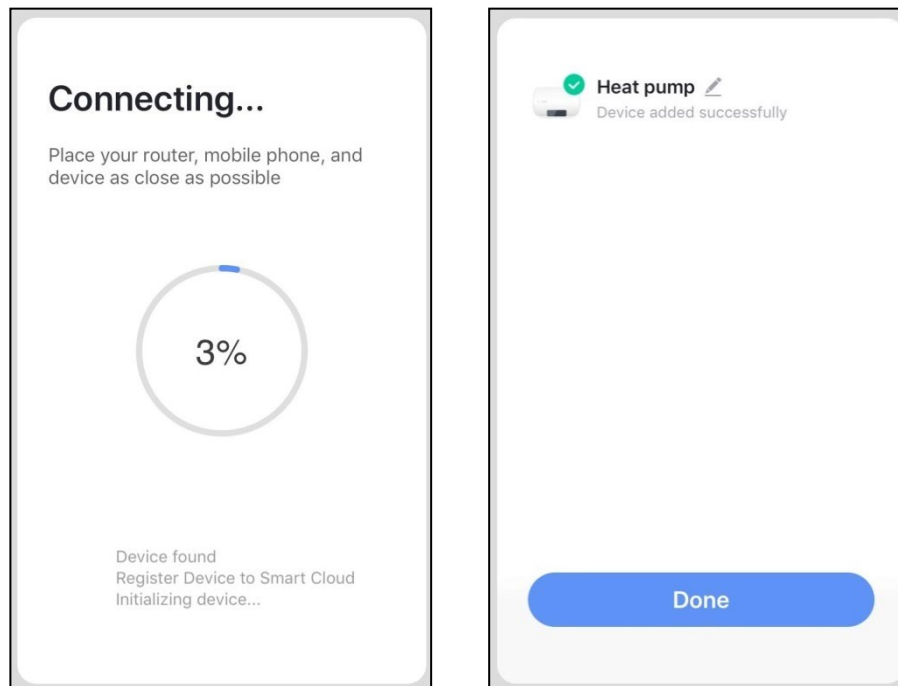

En esta interfaz, el dispositivo (unidad de bomba de calor) se puede nombrar como desee. Haga clic en "Listo" para finalizar la instalación de la aplicación. La pantalla del dispositivo móvil mostrará la interfaz de control de la aplicación.

### Funcionamiento aplicación

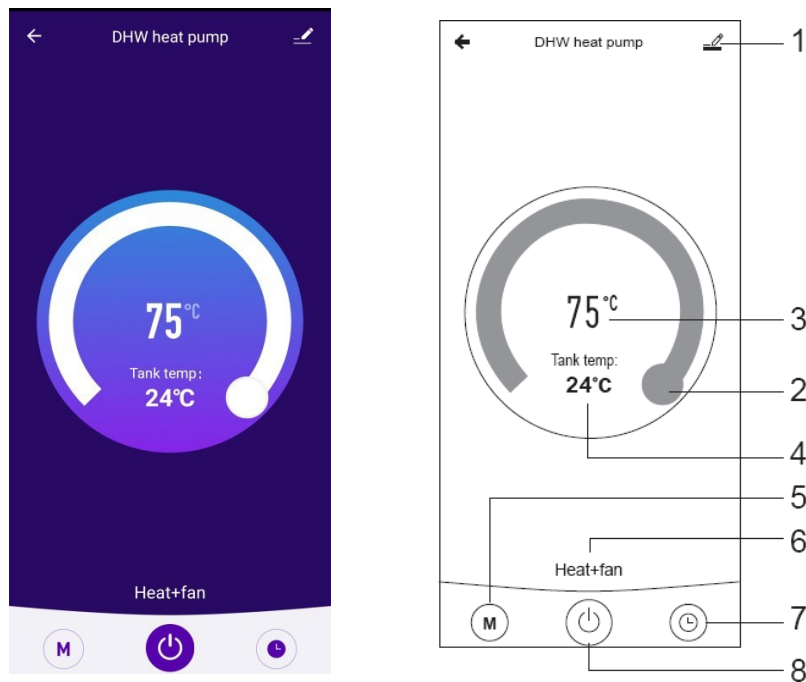

1.  Botón Modificar

Haga clic en él para ingresar a la interfaz de modificación.

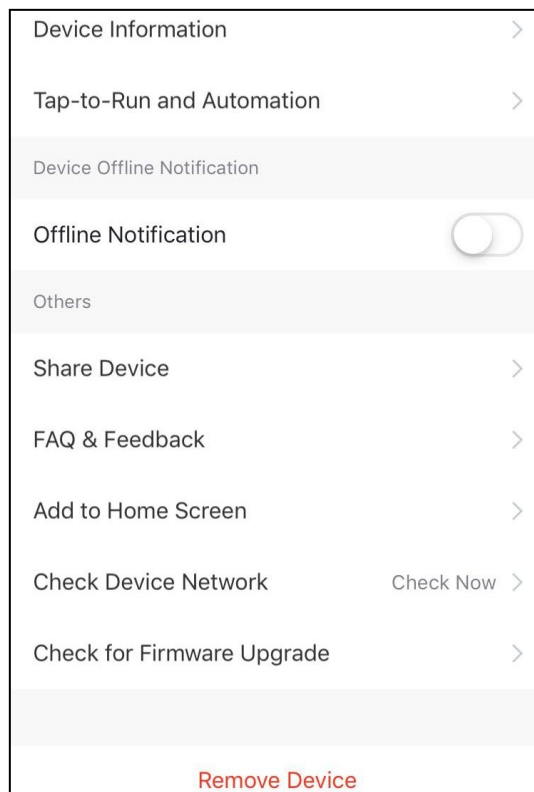

2.  Barra de ajuste de temperatura

Mueva la bola hacia la derecha o hacia la izquierda con el dedo para establecer la temperatura de ajuste.

3. 75°C Ajuste del valor de temperatura

Este valor se cambiará de acuerdo con la ubicación de la bola en la barra de ajuste de temperatura.

4. <sup>Tank temp:</sup> 24°C valor de temperatura del agua en el tanque

Este valor es detectado por el sensor de temperatura del agua en el tanque de agua.

5.  Botón Modo

Haga clic en el botón de modo para ingresar a la interfaz de modo. En la interfaz de modo, se pueden seleccionar dos modos, incluido el modo de calefacción y el modo de calefacción + ventilador.

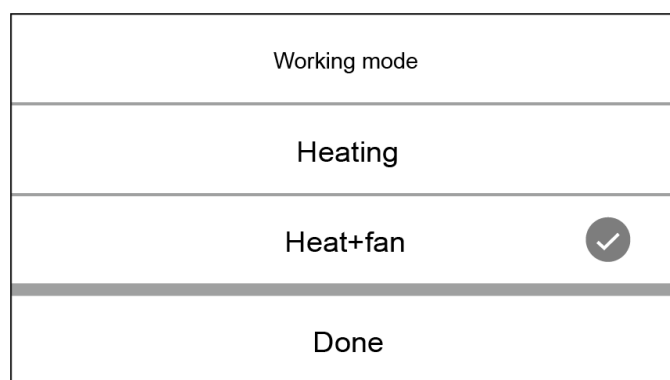

6. **Auto Mode** Icono de modo de funcionamiento de la unidad de bomba de calor  
Según la selección de modo, este icono mostrará el modo automático, el modo de enfriamiento y el modo de calefacción.

7.  Botón del temporizador  
Presione este botón para ingresar a la interfaz del temporizador.

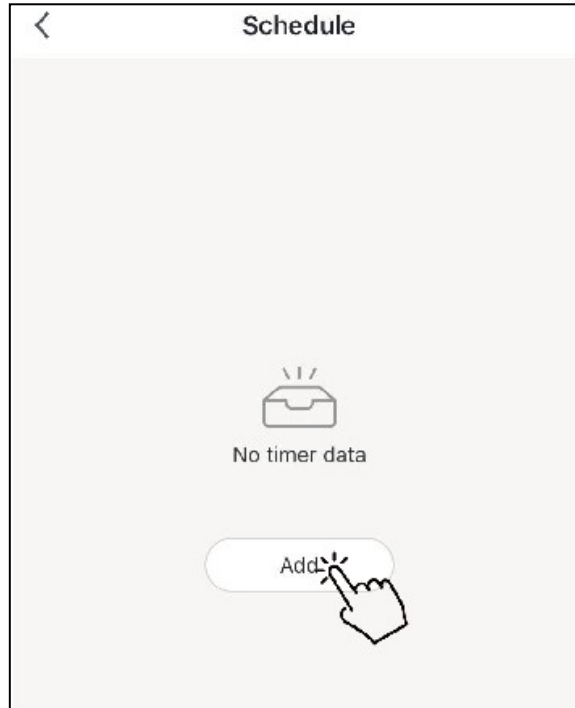

Haga clic en "Agregar" para establecer la programación.

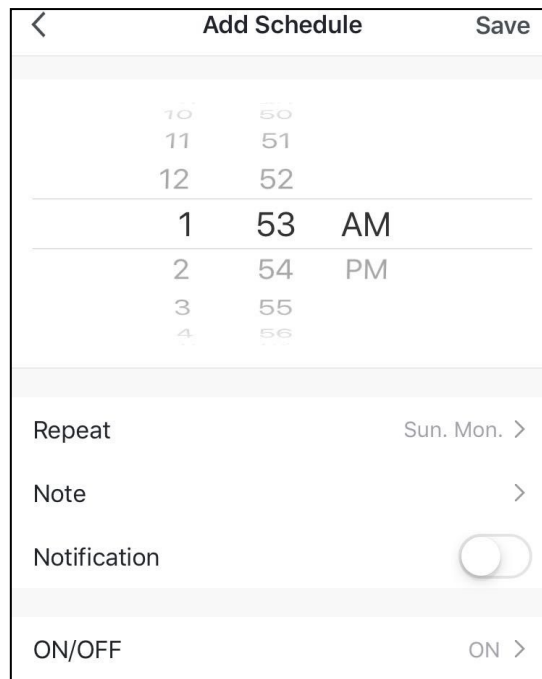



En esta interfaz, configure la hora y el día para que el temporizador se encienda y se apague. Después de la configuración, haga clic en "Guardar" para confirmar y guardar. La configuración del temporizador se mostrará en la siguiente interfaz. En esta interfaz, haga clic en "Agregar programa" para agregar otro temporizador de ON/OFF.

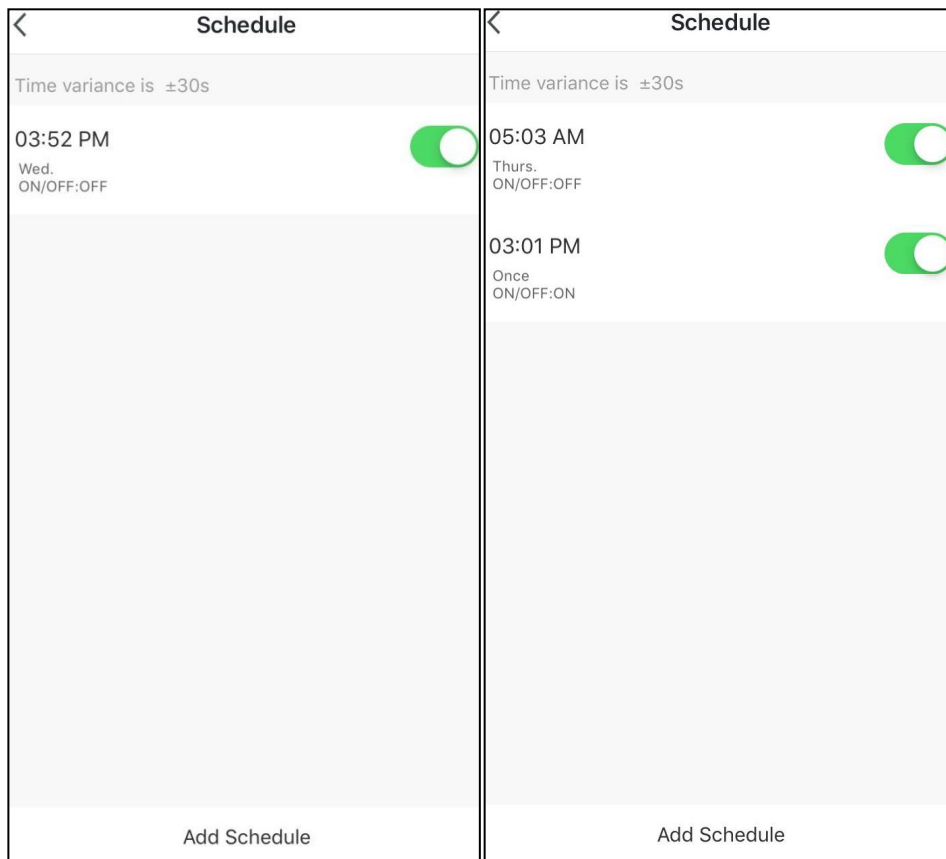

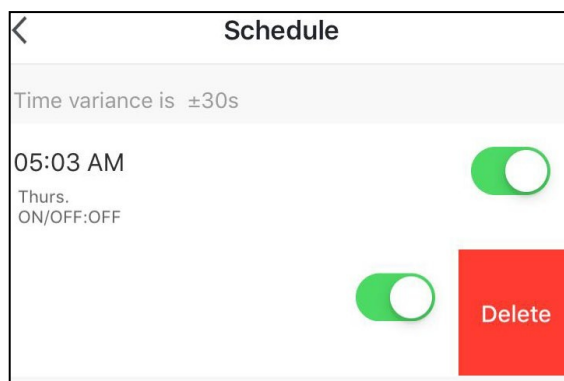

Deslice el horario de derecha a izquierda para eliminar el horario.



8.  Botón de encendido / apagado  
Haga clic en este botón para encender o apagar la bomba de calor.

# CONTROL DE PARÁMETROS Y AJUSTES

## Lista de parámetros

Algunos sistema los parámetros se pueden comprobarse y ajustarse por el controlador.

A continuación se muestra la lista de parámetros:

Parámetro No.	Descripción	Distancia	Defecto	Observaciones
0	Tanque de ajuste de la temperatura del agua.	10 ~ 70 ° C	50 ° C	Ajustable
1	Brecha de temperatura del agua para reiniciar	2 ~ 15 ° C	5 ° C	Ajustable
2	Tanque E-heater de temperatura del agua	10 ~ 85 ° C	55 ° C	Ajustable
3	E-heater de tiempo de retardo	0 ~ 90min	6	t * 5 min
4	Temperatura de desinfección semana	50 ~ 70 ° C	70 ° C	Ajustable
5	Tiempo de desinfección de alta temperatura	0 ~ 90 min	30 minutos	Ajustable
6	Periodo de descongelación	30 ~ 90 min	45 min	Ajustable
7	Descongelación temp bobina de entrada.	-30 ~ 0 ° C	-7 ° C	Ajustable
8	Descongelación temp. bobina de salida.	2 ~ 30 ° C	13 ° C	Ajustable
9	Periodo máximo ciclo de descongelación	1 ~ 12 min	8 min	Ajustable
10	Válvula de ajuste de expansión electrónica	0/1	1	Ajustable (0-manual, 1-auto)
11	Target de grado de sobrecalentamiento	-9 ~ 9 ° C	5 ° C	Ajustable
12	Etapas de ajustar manualmente la válvula de expansión electrónica	10 ~ 50 paso	35 paso	Ajustable
13	Desinfección de comienzo de ajuste de tiempo	0 ~ 23	23	Ajustable (horas)
14	Parámetro de la bomba de agua solar	0/1	0	Ajustable (0 sin bomba de agua, bomba de agua 1 con)
15	Bomba de agua solar inicio retorno. diferencia	2-20 ° C	10	Ajustable
16	Alta temperatura de desinfección	7-28 días	7	Ajustable
17	Método de ajuste de temperatura	0/1	1	

18	Establece la temperatura Establece la temperatura cuando la fuente de luz está presente (PV está encendido)	10-70°C	60
19	Establece la temperatura cuando no hay fuente de luz (PV está alternando)	10-70°C	50
A	Temperatura del agua de entrada. Rango de detección del sensor	-9 ~ 99°C	Valor de prueba real. El código de error P1 se mostrará en caso de un mal funcionamiento
B	Temperatura del agua de salida. Rango de detección del sensor	-9 ~ 99°C	Valor de prueba real. El código de error P2 se mostrará en caso de un mal funcionamiento
C	Bobina del evaporador temp. Rango de detección del sensor	-9 ~ 99°C	Valor de prueba real. El código de error P3 se mostrará en caso de un mal funcionamiento
D	Volver temperatura del gas.	-9 ~ 99 ° C	Valor real de prueba. P4 código de error será ser mostrado en caso de un mal funcionamiento
E	Temperatura ambiente.	-9 ~ 99 ° C	Valor real de prueba. Error de código P5 voluntad ser mostrado en caso de un mal funcionamiento
F	Paso de la válvula de expansión electrónica	10 ~ 47 paso	N * 10 paso
H	Temperatura de colector solar térmica	0-140 °C	Valor medido, si el fallo, muestran P6

## El mal funcionamiento de los códigos de unidad y código de error

Cuando se produce un error o el modo de protección se ajusta automáticamente, la placa de circuito y el controlador de cable mostrarán un mensaje de error.

<b>Proteccion/ Mal funcio- namiento</b>	<b>Código error</b>	<b>Indicador LED</b>	<b>Posibles razones</b>	<b>Acciones correctivas</b>
En espera		Oscuro		
En funcionamiento		Brillante		
Fallo en el sensor de la temperatura inferior del tanque de agua	P1	☆ ● (1 Flash 1 oscuro)	1)El sensor abierto circuito 2)El sensor de corto circuito 3)Fallo de la placa PCB	Compruebe la conexión del sensor Sustituir el sensor Cambiar la placa PCB
Fallo en el sensor Tanque agua temperatura superior	P2	☆☆ ● (2 destellos 1 oscuro)	El sensor abierto circuito El sensor de corto circuito fallo de la placa PCB	Compruebe la conexión del sensor Sustituir el sensor Cambiar la placa PCB
Fallo en el sensor de la bobina evaporadora temperatura	P3	☆☆☆ ● (3 destellos 1 oscuro)	El sensor abierto circuito El sensor de corto circuito Fallo en la placa PCB	Compruebe la conexión del sensor Sustituir el sensor Cambiar la placa PCB
Fallo en el sensor aire de retorno de temperatura	P4	☆☆☆☆ ● (4 destellos 1 oscuro)	El sensor abierto circuito El sensor de corto circuito Fallo de la placa PCB	Compruebe la conexión del sensor Sustituir el sensor cambiar la placa PCB
Fallo en el sensor de temp. ambiente	P5	☆☆☆☆☆ ● (5 destellos 1 oscuro)	El sensor abierto circuito El circuito corto sensor fallo en la placa PCB	Verificar el sensor conexión Sustituir el sensor cambiar la placa PCB

Fallo en el sensor de Temp solar.	P6	☆☆☆☆☆ ☆☆☆☆☆ ● (10 destellos, 1 oscuro)	El sensor de circuito abierto El sensor de circuito corto fallo en la placa PCB	Compruebe la conexión del sensor Sustituir el sensor cambiar la placa PCB
Interruptor de parada de emergencia	EC	solo muestra el código de proteccion	Mala conexión de cable Fallo en la placa PCB	Juzgue si está bien conectado o no Cambie la placa PCB
Protección alta presión (Conmutador HP)	E1	☆☆☆☆☆ ☆ ● (6 destellos 1 oscuro)	Entrada de aire demasiado alta de temperatura Menos agua en el tanque La válvula de expansión electrónica está bloqueada Demasiado refrigerante El interruptor está dañado El gas está sin comprimir en su sistema Fallo de la placa PCB	Comprobar si la temperatura de entrada de aire es la básica limitada Comprobar si el depósito está lleno de agua. Si no es así, cárguelo de agua Sustituya la válvula de expansión electrónica Descargue algo de refrigerante Vuelva a colocar un nuevo conmutador 6) Descargue y recargue el refrigerante 7) cambiar la placa PCB
Protección de baja presión (interruptor LP)	E2	☆☆☆☆☆ ☆☆ ● (7 destellos 1 oscuro)	La entrada de aire demasiado baja temperatura La válvula de expansión está bloqueada Demasiado poco refrigerante El interruptor está dañado El conjunto de ventilador no puede funcionar Fallo en la placa PCB	Compruebe si la temperatura de entrada de aire es la básica limitada Sustituir la válvula de expansión electrónica Cargar refrigerante Reemplazar por un nuevo conmutador Compruebe si el ventilador está operando cuando también lo hace el compresor. Si no es así compruebe posibles problemas en el ensamblaje Cambiar la placa PCB

Protección de sobrecalentamiento (interruptor de HTP)	E3	☆☆☆☆☆ ☆☆☆ ● (8 destellos 1 oscuro)	Temperatura demasiado alta del tanque de agua El interruptor está dañado Fallo en la placa PCB	Si la temperatura del agua del tanque es mayor a de 85°C, el interruptor se abrirá y la unidad se detendrá para su protección. Después de que el agua llegue a la temperatura normal, Reemplazar por un nuevo conmutador 3) Cambie la placa PCB
Solar térmica colector de alta temp. de protección	E4	☆☆☆☆☆ ☆☆☆☆☆ ☆ ● (11 destellos 1 oscuro)	El circuito de flujo de agua solar fluye muy poco o sin flujo de agua Cables de conexión relacionados apagados Fallo de la bomba de agua Fallo en la placa PCB	Infusión y escape del fluir del circuito solar de agua Los cables de conexión relacionados se vuelven a conectar Cambiar la bomba de agua Cambiar la placa PCB
Fallo en el flujo de agua	E5	☆☆☆☆☆ ☆☆☆☆ ● (9 destellos 1 oscuro)	El circuito de flujo de agua solar fluye muy poco o sin flujo de agua Cables de conexión relacionados apagados Fallo de la bomba de agua Fallo del interruptor de fluir del agua 5) Fallo de la placa PCB	Infusión y escape del fluir del circuito solar de agua Los cables de conexión relacionados se vuelven a conectar Cambiar la bomba de agua Cambiar el interruptor de flujo de agua Cambie la placa PCB
Descongelar	Descongelar	☆☆☆☆☆ ☆☆☆ ..... (muchos parpadeos)		
Fallo de comunicación	E8	Brillante		

# MANTENIMIENTO

## Actividades de mantenimiento

A fin de garantizar un funcionamiento óptimo de la unidad, una serie de controles y comprobaciones de la unidad y el cableado de campo tienen que ser llevados a cabo a intervalos regulares, preferiblemente cada año.

- Compruebe el suministro de agua y de ventilación de aire con frecuencia, para evitar la falta de agua o aire en el circuito de agua.
- Limpiar el filtro de agua para mantener una buena calidad del agua. La falta de agua y el agua sucia puede dañar la unidad.
- Mantener la unidad en un lugar seco y limpio, y que tenga una buena ventilación. Limpiar el intercambiador de calor cada uno o dos meses.
- Compruebe cada parte de la unidad y la presión del sistema. Reemplazar la parte defectuosa si hay alguna, y recargar el refrigerante si se requiere.
- Compruebe la fuente de alimentación y el sistema eléctrico, asegúrese de que los componentes eléctricos son buenos, y el cableado es así. Si hay una parte dañada o un olor extraño, deberá ser sustituido a tiempo.
- Si la bomba de calor no se utiliza durante mucho tiempo, por favor drene toda el agua de la unidad y selle la unidad para mantenerla bien. Por favor, drene el agua desde el punto más bajo de la caldera para evitar la congelación en invierno. Se requiere la recarga de agua y la inspección completa de la bomba de calor antes de que se reinicie.
- No desconecte la alimentación 'OFF' cuando se utiliza la unidad de forma continua, o el agua en la tubería se congelará y dividirá la tubería.
- Mantenga la unidad limpia por medio de paño suave y húmedo, no se requiere mantenimiento por parte del operador.
- Se recomienda limpiar el tanque y el e-heater regularmente para mantener un desempeño eficiente.
- Se recomienda ajustar una temperatura más baja para disminuir la liberación de calor, prevenir escala y ahorrar energía si el agua de salida es suficiente.
- Limpiar el filtro de aire con regularidad para mantener un desempeño eficiente.

# SOLUCIÓN DE PROBLEMAS

Esta sección proporciona información útil para el diagnóstico y la corrección de ciertos problemas que pueden ocurrir. Antes de iniciar el procedimiento de solución de problemas, llevar a cabo una inspección visual completa de la unidad y buscar defectos obvios tales como conexiones sueltas o cableado defectuoso.

Antes de ponerse en contacto con su distribuidor local, leer detenidamente este capítulo, que le ahorrará tiempo y dinero.



Al llevar a cabo una inspección en EL INTERRUPTOR DE CAJA DE LA UNIDAD, asegúrese siempre que el interruptor principal de la unidad está apagado 'OFF'.

Las siguientes pautas pueden ayudar a resolver su problema. Si no puede resolver el problema, consulte a su distribuidor instalador / local.

- No hay imagen en el controlador (pantalla en blanco). Compruebe si el interruptor principal está conectado.
- Uno de los códigos de error aparece, consulte a su distribuidor local.
- El temporizador programado funciona, pero las acciones programadas se ejecutan en el momento equivocado (por ejemplo, 1 hora demasiado tarde o demasiado temprano). Compruebe si el reloj y el día de la semana se han establecido correctamente, ajustar si es necesario.

## INFORMACIÓN AMBIENTAL

Este equipo contiene gases fluorados de efecto invernadero regulados por el Protocolo de Kyoto. Sólo debe ser reparado o desmontado por personal profesional capacitado.

Este equipo contiene refrigerante R134a en la cantidad como se indica en la especificación.

No ventile R134a en la atmósfera: R134a, es un gas fluorado de efecto invernadero con un Potencial de Calentamiento Global (GWP) = 1430.



# REQUISITOS PARA LA ELIMINACIÓN

El desmontaje de la unidad, el tratamiento del refrigerante, de aceite y de otras partes debe hacerse de acuerdo con la legislación local y nacional pertinente.



Su producto está marcado con este símbolo. Esto significa que los productos eléctricos y electrónicos no deben mezclarse con la basura doméstica.

No trate de desmontar el sistema por sí mismo: el desmantelamiento del sistema, el tratamiento del refrigerante, de aceite y otras piezas deben ser efectuadas por un instalador calificado de acuerdo con la legislación local y nacional pertinente.

Las unidades deben ser tratadas en un centro de tratamiento especializado para la reutilización, el reciclado y la recuperación. Asegurarse de que este producto se deseche fuera correctamente, usted ayudará a evitar posibles consecuencias negativas para el medio ambiente y la salud humana. Por favor, póngase en contacto con el instalador o la autoridad local para obtener más información.

# DIAGRAMA DE CABLEADO

Por favor, consulte el diagrama de cableado en la caja eléctrica.

HTW-AT-O-150/200VAW

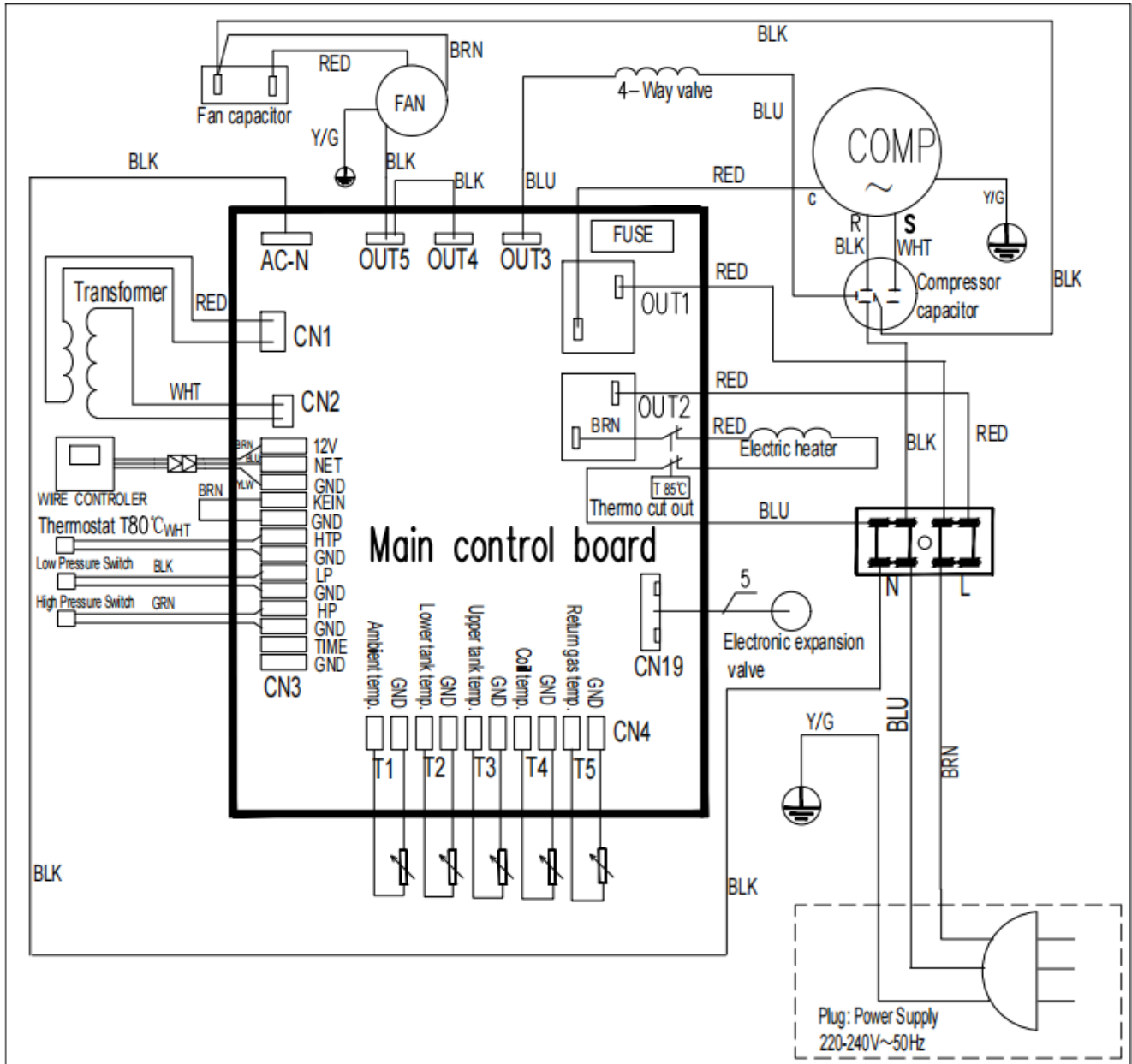

# ESPECIFICACIÓN TÉCNICA

DATOS TÉCNICOS		150L	200L
Fuente de alimentación	V/Ph/Hz	220-240 / 1/50	
Volumen del tanque de agua	L	150	200
Máxima potencia de entrada	W	700 + 1600(e-heater)	
Corriente máxima	A	3.2+ 6.8 (e-heater)	
Rango de temperatura Max.de salida de agua(sin usar E-heater)	°C	60	
Max. temperatura de agua	°C	70	
Min. temperatura de agua	°C	1	
Temperatura de trabajo ambiente.	°C	-5-43	
Max. presión de descarga	bar	20	
Min. presión de succión	bar	6	
Tipo de refrigerante		R134a	
Compresor	Tipo	Giratorio	
	Marca	GMCC	
	Modelo	PJ125G1C-4DZDE	
Motor del ventilador	Tipo	motor asincrónico	
	W	80	
	RPM	1280	
Flujo de aire	m3/h	450	
Diámetro del conducto	mm	177 (ajuste flexible del conducto 180/200 mm)	
Max. presión permitida en el tanque	bar	10	
Material del cuerpo del interior del tanque		SUS 304	
Calentador eléctrico auxiliar	kW	1,6 (incoloy825)	
Válvula de expansión electrónica		sí	
Palo de magnesio		sí	
Intercambiador de calor Solar		N / A	
Salida de agua caliente	pulgada	G 1	

Entrada de agua fría	pulgada	G 1
Drenaje	pulgada	G 3/4
Salida de agua condensada	pulgada	G 1/2
Material de intercambiador de la bomba de calor	Aleación de aluminio	

Dimensiones netas	mm	Φ560x1490	Φ560x1750
Dimensiones del embalaje	mm	615x615x1610	615x615x1870
Peso neto	Kg	86	90
Peso bruto	Kg	90	94
Nivel de ruido	dB (A)	46	

**NOTAS:**

\* Durante la desinfección, la temperatura del agua max podría ser de hasta 70°C por el calentador eléctrico

# TABLA DE CONVERSIÓN R-T DEL SENSOR DE TEMPERATURA

R25 = 5.0KΩ ± 1,0%    B25-50 = 3470K ± 1,0%

°C	Rmin / KOhmios	KOhmios	Rmax / KOhmios	°C	Rmin/ KOhmios	KOhmios	Rmax / KOhmios	°C	Rmin / KOhmios	KOhmios	Rmax / KOhmios
-20	36.195	37.303	38.441	21	5,779	5.847	5,914	62	1.343	1,374	1,406
-19	34.402	35.437	36.499	22	5.558	5.62	5,683	63	1.301	1,331	1,362
-18	32.709	33.676	34.668	23	5.346	5.404	5,463	64	1.26	1.29	1.321
-17	31.109	32.012	32.939	24	5.144	5.198	5.252	65	1,221	1.25	1.28
-16	29.597	30.441	31.306	25	4.95	5	5.05	66	1,183	1,212	1,242
-15	28.168	28.957	29.765	26	4,761	4,811	4,861	67	1.147	1.175	1,204
-14	26.816	27.554	28.308	27	4.58	4.63	4.68	68	1.111	1.139	1,168
-13	25.538	26.227	26.932	28	4.408	4.457	4.507	69	1,077	1.105	1.133
-12	24.328	24.972	25.631	29	4.242	4.292	4.341	70	1,045	1,072	1,099
-11	23.183	23.785	24.4	30	4,084	4.133	4.182	71	1.013	1.04	1,067
-10	22.098	22.661	23.236	31	3,933	3,981	4.03	72	0,983	1.009	1,035
-9	21.071	21.598	22.135	32	3,788	3,836	3,885	73	0,953	0,979	1.005
-8	20.098	20.59	21.093	33	3,649	3,697	3,745	74	0,925	0.95	0,975
-7	19.176	19.636	20.106	34	3,516	3,563	3,611	75	0,897	0,922	0,947
-6	18.301	18.732	19.171	35	3,388	3,435	3,483	76	0,871	0,895	0,919
-5	17.472	17.875	18.285	36	3.266	3.313	3.36	77	0,845	0,869	0,893
-4	16.686	17.063	17.446	37	3,149	3.195	3.241	78	0.82	0,843	0,867
-3	15.94	16.292	16.65	38	3.037	3.082	3.128	79	0,796	0,819	0,842
-2	15.231	15.561	15.896	39	2.929	2,974	3,019	80	0,773	0,795	0,818
-1	14.559	14.867	15.18	40	2,826	2.87	2,915	81	0,751	0,773	0,795
0	13.92	14.208	14.501	41	2,726	2.77	2.815	82	0,729	0,751	0,773
1	13.313	13.582	13.856	42	2,631	2.675	2,718	83	0,708	0,729	0,751
2	12.736	12.988	13.244	43	2.54	2,583	2,626	84	0,688	0,709	0,73
3	12.188	12.423	12.662	44	2,452	2,494	2.537	85	0,668	0,689	0,709
4	11.666	11.887	12.11	45	2,368	2,409	2,451	86	0,649	0,669	0.69
5	11.17	11.376	11.585	46	2,287	2,328	2,369	87	0,631	0,651	0,671
6	10.698	10.891	11.086	47	2.209	2.25	2.29	88	0,613	0,632	0,652
7	10.249	10.429	10.611	48	2.135	2.174	2,214	89	0,596	0,615	0,634
8	9,822	9.99	10.16	49	2,063	2.102	2.141	90	0,579	0,598	0,617
9	9,414	9,572	9.73	50	1.994	2,032	2.071	91	0,563	0,581	0.6
10	9,027	9.173	9.321	51	1,927	1.965	2.003	92	0,548	0,566	0,584
11	8,657	8,794	8,932	52	1.863	1,901	1.938	93	0,533	0.55	0,568
12	8,305	8.432	8.561	53	1.802	1,839	1,876	94	0,518	0,535	0,553
13	7.969	8,088	8.208	54	1,743	1.779	1,815	95	0,504	0,521	0,538
14	7.648	7,76	7,872	55	1,686	1,721	1,757	96	0.49	0,507	0,524
15	7.343	7.446	7.551	56	1,631	1,666	1,701	97	0,477	0,493	0.51
16	7,051	7.148	7.245	57	1,579	1,613	1,647	98	0,464	0.48	0,496
17	6,773	6,863	6,953	58	1,528	1,561	1,595	99	0,452	0,467	0,483
18	6,507	6.5911	6,675	59	1,479	1.512	1.545	100	0,439	0,455	0.47
19	6.253	6.331	6.41	60	1,432	1,464	1,497				
20	6,011	6,083	6.156	61	1,386	1,418	1.451				

# TEMPERATURE SENSOR R-T CONVERSION TABLE

R25=50K $\Omega$  $\pm$ 1.0%      B25/50 = 3950K $\pm$ 1.0%

$^{\circ}$ C	R(cent)	$^{\circ}$ C	R(cent)	$^{\circ}$ C	R(cent)	$^{\circ}$ C	R(cent)
-20	466.6	15	78.38	50	17.93	85	5.227
-19	441.1	16	74.85	51	17.26	86	5.061
-18	417.2	17	71.5	52	16.61	87	4.902
-17	394.7	18	68.32	53	15.99	88	4.748
-16	373.5	19	65.29	54	15.4	89	4.6
-15	353.6	20	62.41	55	14.83	90	4.457
-14	334.8	21	59.68	56	14.29	91	4.319
-13	317.2	22	57.07	57	13.77	92	4.188
-12	300.6	23	54.6	58	13.27	93	4.058
-11	284.9	24	52.24	59	12.79	94	3.935
-10	270.2	25	50	60	12.33	95	3.815
-9	256.3	26	47.86	61	11.89	96	3.7
-8	243.1	27	45.83	62	11.46	97	3.589
-7	230.7	28	43.89	63	11.06	98	3.482
-6	219	29	42.05	64	10.67	99	3.378
-5	208	30	40.28	65	10.29	100	3.278
-4	197.6	31	38.61	66	9.936	101	3.182
-3	187.7	32	37.01	67	9.591	102	3.088
-2	178.4	33	35.49	68	9.259	103	2.998
-1	169.6	34	34.03	69	8.941	104	2.911
0	161.3	35	32.65	70	8.635	105	2.827
1	153.4	36	31.32	71	8.341	106	2.746
2	146	37	30.06	72	8.058	107	2.667
3	139	38	28.85	73	7.786	108	2.591
4	132.3	39	27.7	74	7.525	109	2.517
5	126	40	26.6	75	7.247	110	2.446
6	120	41	25.55	76	7.032	111	2.378
7	114.3	42	24.54	77	6.8	112	2.311
8	109	43	23.58	78	6.576	113	2.247
9	103.9	44	22.66	79	6.361	114	2.184
10	99.04	45	21.78	80	6.153	115	2.124
11	94.47	46	20.94	81	5.954	116	2.065
12	90.12	47	20.14	82	5.762	117	2.009
13	86	48	19.37	83	5.577	118	1.955
14	82.09	49	18.64	84	5.398	119	1.902



**ENGLISH**

**OWNER'S AND  
INSTALLATION MANUAL**

**SANITARY WATER HEAT PUMP**

---

**VAW**

---

**GIA-AT-O-150VAW | GIA-AT-O-200VAW**





# TABLE OF CONTENT

INTRODUCTION.....	46
This manual.....	46
The unit.....	46
SAFETY INSTRUCTIONS.....	47
Warning.....	47
Caution.....	49
ITEMS INSIDE PRODUCT BOX.....	50
OVERVIEW OF THE UNIT.....	51
Parts and descriptions.....	51
Dimensions.....	52
How to replace the magnesium stick.....	53
Schematic overview of the water and refrigeration circuit.....	53
INSTALLATION.....	54
Transportation.....	54
Required service space.....	55
Installation overview.....	56
Installation positions.....	58
Water loop connection.....	59
Water affusion and water emptying.....	59
Wire connection.....	60
Trial running.....	60
OPERATION THE UNIT.....	61
User interface and operation.....	61
LCD icons.....	62
WIFI.....	66
PARAMETER CHECKING AND ADJUSTMENT.....	74
Parameter list.....	74
Malfunctioning of the unit and error codes.....	75
MAINTENANCE.....	77
TROUBLESHOOTING.....	78
ENVIRONMENTAL INFORMATION.....	78
DISPOSAL REQUIREMENTS.....	79
WIRING DIAGRAM.....	80
TECHNICAL SPECIFICATION.....	82
GIA-ATS-O-***VAW.....	82
TEMPERATURE SENSOR R-T CONVERSION TABLE.....	84



READ THIS MANUAL CAREFULLY BEFORE STARTING UP THE UNIT. DO NOT THROW IT AWAY.KEEP IT IN YOUR FILES FOR FUTURE REFERENCE.



BEFORE OPERATING THE UNIT, MAKE SURE THE INSTALLATION HAS BEEN CARRIED OUT CORRECTLY BY A PROFESSIONAL DEALER. IF YOU FEEL UNSURE ABOUT OPERATION, CONTACT YOUR DEALER FOR ADVICE AND INFORMATION.

# INTRODUCTION

## **This manual**

This manual includes the necessary information about the unit. Please read this manual carefully before you use and maintain the unit.

## **The unit**

The hot water heat pump is one of the most economical systems to heat the water for family domestic use. Using free renewable energy from the air, the unit is highly efficient with low running costs. Its efficiency can be up to 3 ~ 4 times more than conventional gas boilers or electrical heaters.

### **Waste Heat recovery**

Units can be installed near the kitchen, in the boiler-room or the garage, basically in every room which has a large number of waste-heat so that the unit has the higher energy efficiency even with very low outside temperatures during the winter.

### **Hot water and dehumidification**

Units can be placed in the laundry room or clothing room. When it produces hot water it lowers the temperature and dehumidifies the room as well. The advantages can be experienced particularly in the humid season.

### **Storage room cooling**

Units can be placed in the storage room as the low temperature keeps the food fresh.

### **Hot water and fresh air ventilation**

Units can be placed in the garage, gym, basement etc. When it produces hot water, it cools the room and supplies fresh air.

### **Ecological and Economical Heating**

Units are the most efficient and economical alternative to both fossil fuel boilers and heating systems. By making use of the renewable source in the air, it consumes much less energy.

### **Compact design**

Units are especially designed for offering sanitary hot water for family use. Its extremely compact structure and elegant design are suitable for indoor installation.

## Multiple Functions

The special design of the air inlet and outlet makes the unit suitable for various ways of connections. With different ways of installation, the unit can work as just a heat pump but also as a fresh air blower, a dehumidifier, or an energy recovery device.

## Other features

Stainless steel tank and a magnesium stick assure the durability of components and the tank. Highly efficient compressor with the R134a refrigerant.

Electrical element available in the unit as a back-up, assuring constant hot water even in extreme cold winters.

-

## SAFETY INSTRUCTIONS

To prevent injury to the user, other people, or property damage, the following instructions must be followed. Incorrect operation due to ignoring of instructions may cause harm or damage.

Install the unit only when it complies with local regulations, by-laws and standards. Check the main voltage and frequency. This unit is only suitable for earthed sockets, connection voltage 220 – 240 V ~ / 50Hz.

The following safety precautions should always be taken into account:

- Be sure to read the following WARNING before installing the unit.
- Be sure to observe the cautions specified here as they include important items related to safety.
- After reading these instructions, be sure to keep it in a handy place for future reference.

## Warning



### **Do not install the unit yourself.**

Incorrect installation could cause injury due to fire, electric shock, the unit falling or leakage of water. Consult the dealer from whom you purchased the unit or a specialized installer.

### **Install the unit securely in a place.**

When insufficiently installed, the unit could fall causing injury. The bearing surface should be flat to bear the weight of the unit and suitable for installing the unit without increasing noise or vibration. When installing the unit in a small room, please take measures (like sufficient ventilation) to prevent the asphyxia caused by the leakage of refrigerant.

**Use the specified electrical wires and attach the wires firmly to the terminal board (connection in such a way that the stress of the wires is not applied to the sections).** Incorrect connection and fixing could cause a fire.

**Be sure to use the provided or specified parts for the installation work.**

The use of defective parts could cause an injury due to possible fire, electric shocks, the unit falling etc.

**Perform the installation securely and please refer to the installation instructions.**

Incorrect installation could cause an injury due to possible fire, electric shocks, the unit falling, leakage of water etc.

**Perform electrical work according to the installation manual and be sure to use a dedicated section, fused with 16A.**

If the capacity of the power circuit is insufficient or there is an incomplete electrical circuit, it could result in a fire or an electric shock.

**The unit must always have an earthed connection.**

If the power supply is not earthed, you may not connect the unit.

**Never use an extension cable to connect the unit to the electric power supply.**

If there is no suitable, earthed wall socket available, have one installed by a recognized electrician.

**Do not move/repair the unit yourself.**

If the supply cord is damaged, it must be replaced by the manufacturer or its service agent or a similarly qualified person in order to avoid a hazard. Improper movement or repair on the unit could lead to water leakage, electrical shock, injury or fire.

**The unit is no intended for use by children.**

This appliance is not intended for use by persons (including children) with reduced physical, sensory or mental capabilities, or lack of experience and knowledge, unless they have been given supervision or instruction concerning use of the appliance by a person responsible for their safety. Children should be supervised to ensure that they do not play with the appliance.

**Do not tear off the labels on the unit.**

The labels are for the purpose of warning or reminding, keeping them can ensure your safe operations.

**THE APPLIANCE SHALL BE INSTALLED IN ACCORDANCE WITH NATIONAL WIRING REGULATIONS.**

See technical specification table for ambient temperature range and water temperature range. The water pressure range for the appliance is 0.15-0.7MPa.

- The water may drip from the discharge pipe of the one-way safety valve and that this pipe must be left open to the atmosphere.

- The one-way safety valve is to be operated regularly to remove lime deposits and to verify that it is not blocked. Please beware of burn, because of the high temperature of water.

## Caution



### CAUTION

**Do not install the unit in a place where there is a chance of flammable gas leaks.**

If there is a gas leak and gas accumulates in the area surrounding the unit, it could cause an explosion.

**Perform the drainage/piping work according to the installation instruction.**

If there is a defect in the drainage/piping work, water could leak from the unit and household goods could get wet and be damaged.

**Do not clean the unit when the power is 'ON'.**

Always shut 'OFF' the power when cleaning or servicing the unit. If not, it could cause an injury due to the high speed running fan or an electrical shock.

**Do not continue to run the unit when there is something wrong or there is a strange smell.**

The power supply needs to be shut 'OFF' to stop the unit; otherwise this may cause an electrical shock or fire.

**Do not put your fingers or others into the fan, or evaporator.**

The inside parts of the heat pump may run at high speed or high temperature, they could cause serious injury. Do not remove the grills on the fan outlet and top cover.

The hot water probable need to mix with cold water for terminal usage, too hot water (over 50°C) in the heating unit may cause injury.

The installation height of power supply should be over 1.8m, if any water may spatter, the unit can be safe from water.

Fuse specification is T 3.15A 250V

Global Warming Potential (GWP) of R134a = 1430.

Dismantling of the unit, treatment of the refrigerant, of oil and of other parts must be done in accordance with relevant local and national legislation.

## ITEMS INSIDE PRODUCT BOX

Before starting the installation, please make sure that all parts are found inside the box.

The Unit Box	
Item	Quantity
Domestic hot water heat pump	1
Operation and Installation Manual	1

# OVERVIEW OF THE UNIT

## Parts and descriptions

HTW-AT-O-150/200VAW

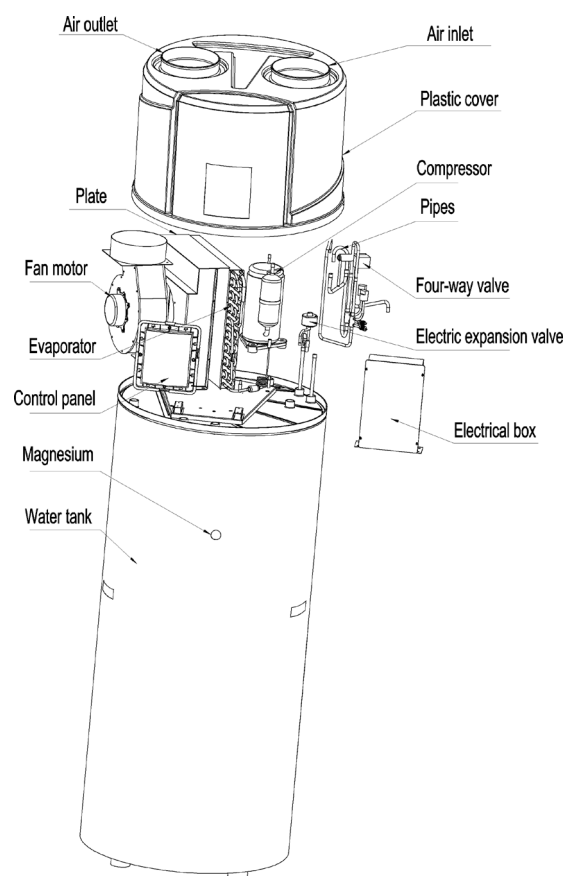

# Dimensions

Model: HTW-AT-O-\*\*\*VAW

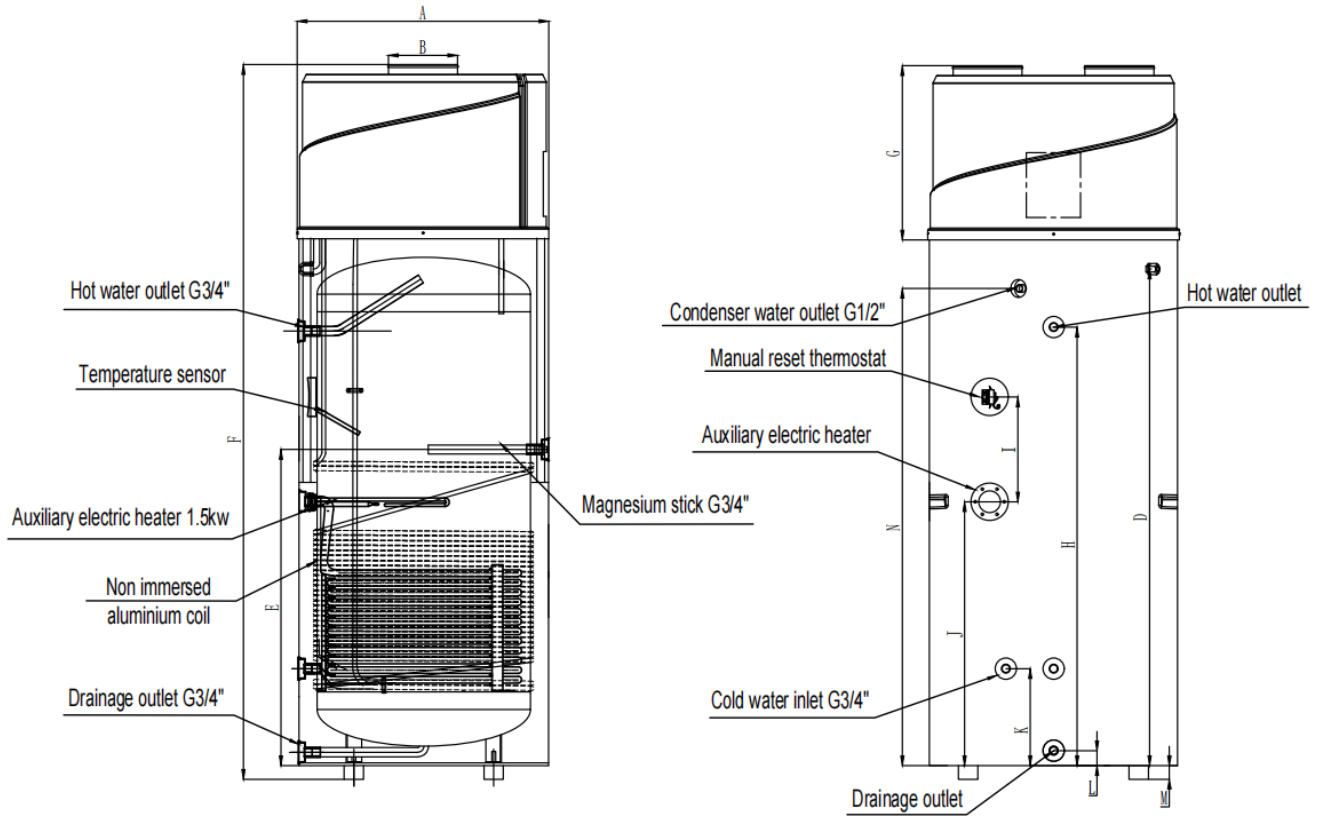

	<b>150L</b>	<b>200L</b>
A	Φ 560	Φ 560
B	Φ 177	Φ 177
D	946	1185
E	553	875
F	1489	1750
G	450	450
H	737	1025
I	270	270
J	457	600
K	482	250
L	32.5	32.5
M	35	35
N	847	1135

## Remark:

1) The extra heat source is optional.



2) Add the solar control. While the parameter 14= 1, solar energy control is available. The terminal “TO PUMP” is connected solar energy water pump, “FS” is connected the flow switch of solar water circuit, “SOLAR SENSOR” is testing the temp of solar thermal collector.

3) The Magnesium stick is an anti-corrosion element. It is assembled in the water tank to avoid the creation of fur around the inside tank and to protect the tank, and other components. It can help to extend the life-span of the tank. **Check the magnesium stick every half year and change it if it has been used out ! Note: replace by professional.**

## How to replace the magnesium stick :

- Turn the power of the unit ‘OFF’ and pull out the plug.
- Drain all the water out of the tank.
- Remove the old magnesium stick from the tank.
- Replace the new magnesium stick.
- Recharge the water.

## Schematic overview of the water and refrigeration circuit

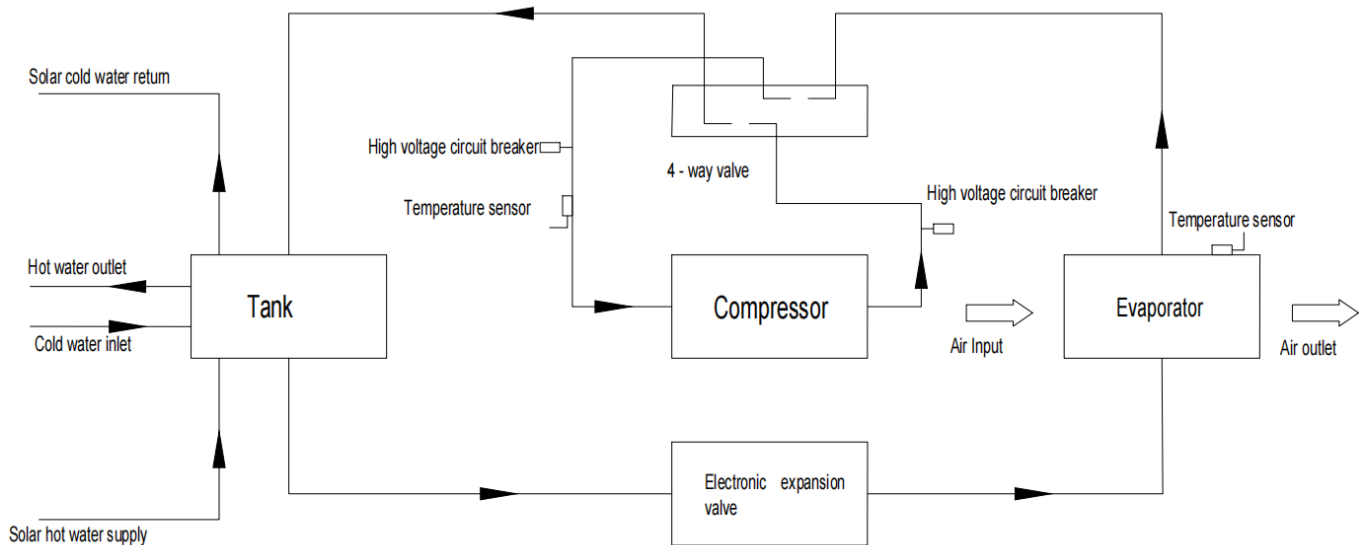

### Choose the suitable unit

Please refer to the table below to choose the suitable unit.

Family members	Tank capacity
2 ~ 3 people	150L
4 ~ 5 people	200L

**Note:** The table is just for reference.

# INSTALLATION

## WARNING

- Asked your supplier to install the unit. Incomplete installation performed by yourself may result in a water leakage, electric shock, or fire.
- Indoor installation is highly recommended. It is not allow to install the unit at outdoor or rain achieving place.
- The installation place without direct sunlight and other heat supplies is recommended. If no way to avoid these, please install a covering.
- The unit must be securely fixed to avoid noise and shaking.
- Make sure that there's no obstacle around the unit.
- In the place where there is strong wind, fix the unit in the location protected from the wind.

## Transportation

As a rule, the unit is to be stored and/or transported in its shipping container in upright position and without water charge. For a transport over short distance (provided that it is done with care), an inclination angle up to 30 degrees is permitted, both during transport and storage. Ambient temperatures of  $-20$  to  $+70$  degrees Celsius are permitted.

### - Transport using a forklift

When transported by a forklift, the unit must remain mounted on the pallet. The lifting rate should be kept to a minimum. Due to its top-heaviness, the unit must be secured against tipping over. To prevent any damage, the unit must be placed on a level surface.

### - Manual transport

For the manual transport, a wooden/plastic pallet can be used. Using ropes or carrying straps, a second or third handling configuration is possible. With this type of handling, it is advised that the maximum permissible inclination angle of 45 degree is not exceeded. If transport in an inclined position cannot be avoided, the unit should be taken into operation one hour after it has been moved into final position.

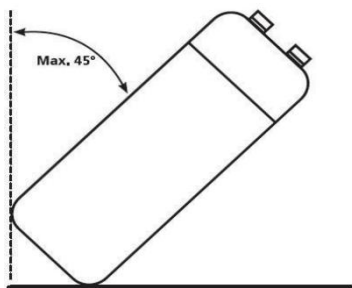

 ATTENTION: DUE TO THE HIGH CENTER OF GRAVITY, LOW OVERTURNING MOMENT, THE UNIT MUST BE SECURED AGAINST TIPPING OVER.

## Required service space

Below you will find the minimum space required to be able to complete service and maintenance tasks on the units.

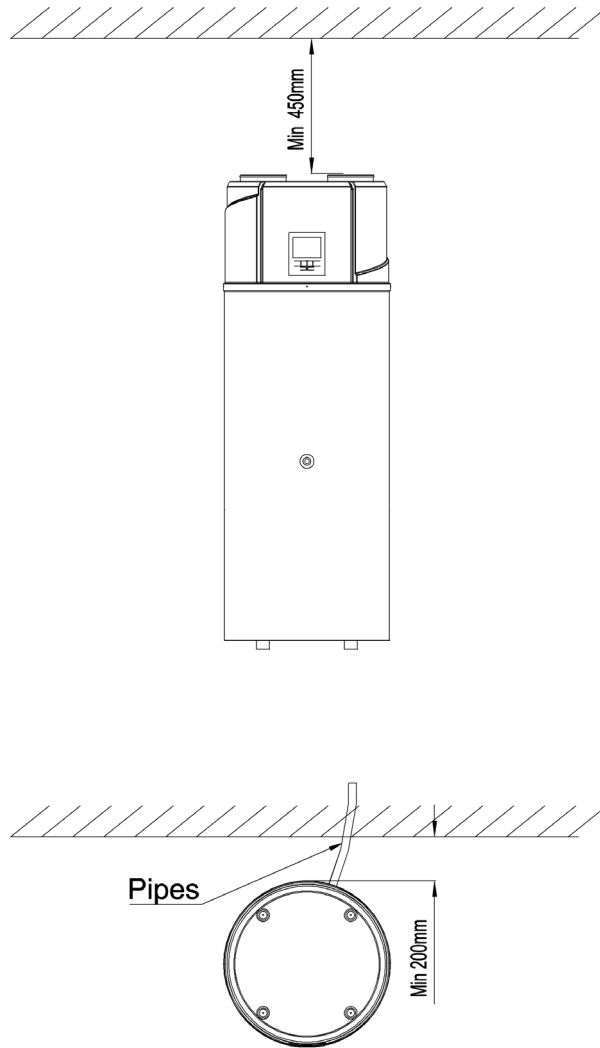

### Note:

- If air inlet and/or outlet pipes are connected, portion airflow and capacity in heat pump unit will lose.
- If the unit connects with air ducts it should be DN 180mm for pipes or 180mm internal diameter flexible hose. Total length of the ducts should not be longer than 8m or the maximum static pressure should not exceed than 60Pa. Be in mind of bending site of the duct no more than 4m.
- The air outlet pipe needs to be insulated to prevent condensate condensation

## Installation overview

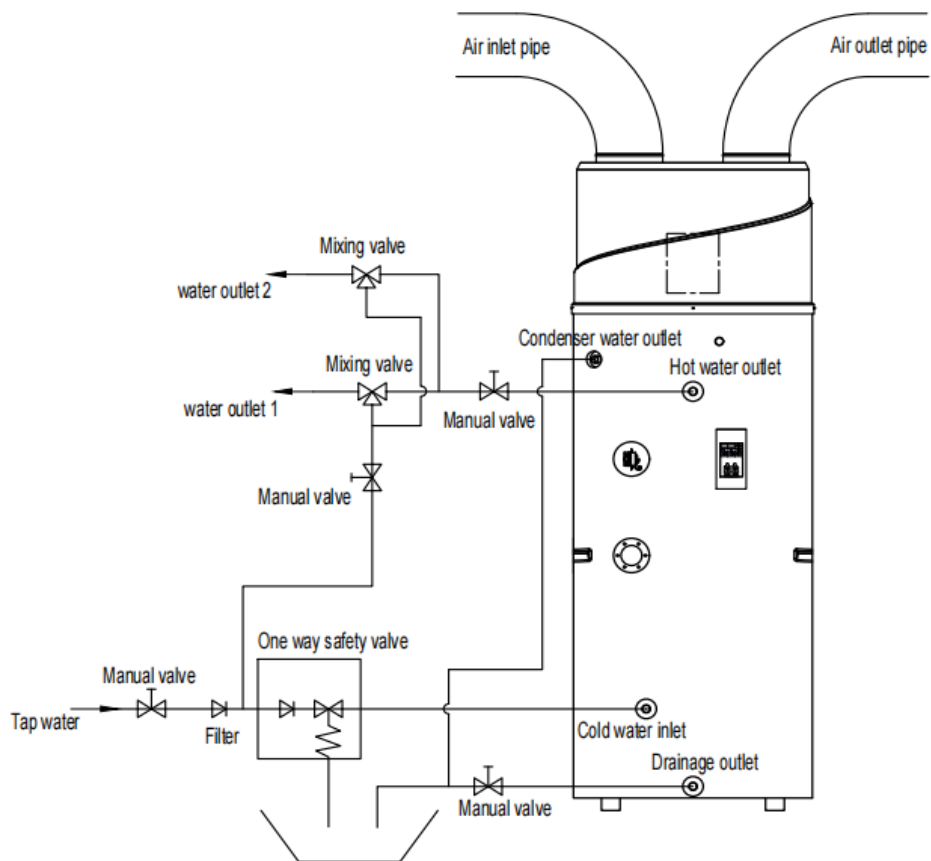

### ATTENTION:

- **The PT valve must be installed to release pressure. If not, it could cause damage to the unit, or even hurt people**
- The one-way safety valve must be installed. If not, it could cause damage to the unit, or even hurt people. The set point of this safety valve is 0.7 MPa. For the installation place please refer to the pipeline connection sketch.
- The condensate water drainage pipe should be installed in a continuously downward direction and in a frost-free environment.

- The water may drip from the discharge pipe of the one-way safety valve and that this pipe must be left open to the atmosphere.
- The one-way safety valve is to be operated regularly to remove lime deposits and to verify that it is not blocked. Please beware of burn, because of the high temperature of water.
- The tank water can be drained through the drainage hole on the bottom of the tank.
- After all the pipes installed turn on the cold water inlet and hot water outlet to fill the tank. When there is water normally following out from water outlet, the tank is full. Turn off all valves and check all pipes. If any leakage, please repair.
- If the inlet water pressure is less than 0.15MPa, a pressure pump should be installed at the water inlet. For ensure the long safety using age of tank at the condition of water supply hydraulic higher than 0.7MPa, a reducing valve should be mounted at the water inlet pipe.
- Filters are needed in the air inlet. If the unit is connected with ducts, filter in there must be put forward to the air inlet of duct.
- To fluently drain condensate water from evaporator, please install the unit at the horizontal floor. Otherwise, please make sure the drain vent is at the lowest place. Recommending the inclination angle of unit to be ground should no more than 2 degree.

## Installation positions

(1) Waste heat can be useful heat

Units can be installed near the kitchen, in the boiler-room or the garage, basically in every room which has a large number of waste-heat so that the unit has the higher energy efficiency even with very low outside temperatures during the winter.

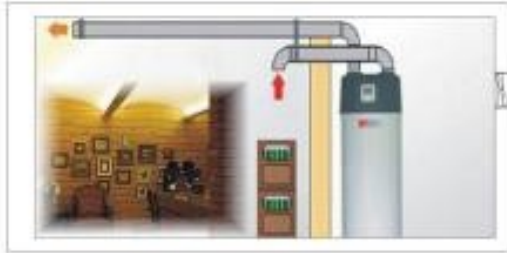

(2) Hot water and dehumidification

Units can be placed in the laundry room or clothing room. When it produces hot water it lowers the temperature and dehumidifies the room as well. The advantages can be experienced particularly in the humid season.



(3) Solar panel or external heat pump could be the second heat source

Units can work with solar panel, external heat pump, boiler or other different energy source.

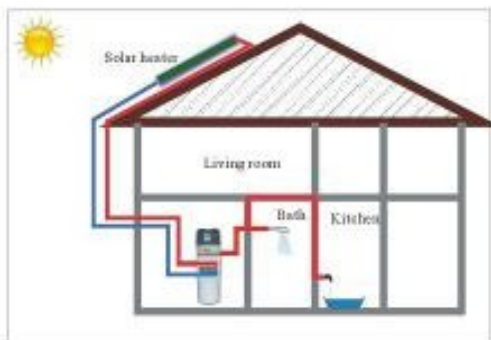

**NOTE:**

- Choose the right path to move the unit.
- This unit complies with the relevant technical standards of electrical equipment.

## Water loop connection

Please pay attention to the below points when connecting the water loop pipe:

1. Try to reduce the water loop resistance
2. Make sure there is nothing in the pipe and the water loop is smooth, check the pipe carefully to see if there is any leak, and then pack the pipe with the insulation.
3. Install the one way valve and safety valve in the water circulation system according to scetch on page 12. The specification of the one way safety value is 0.7Mpa. Make sure the direction marked on the valve align with the water flow direction.
4. The nominal pipe wide of the field- installed sanitary installations must be selected on the basis of the available water pressure and the expected pressure drop within the piping system.
5. The water pipes may be of the flexible type. To prevent corrosion damage, make sure that the materials used in the piping system are compatible.
6. When installing the pipe-work on the customers' site, any contamination of the piping system must be avoided.

## Water affusion and water emptying

### *Water Affusion:*

If the unit is used for the first time or used again after emptying the tank, please make sure that the tank is full of water before turning on the power.

- Open the cold water inlet and hot water outlet.
- Start the water affusion. When there is water normally flowing out from the hot water outlet, the tank is full.
- Turn off the hot water outlet valve and water affusion is finished.



**ATTENTION:** Operation without water in water tank may result in damage of auxiliary e-heater!

### *Water emptying:*

If the unit needs cleaning, moving etc, the tank should be emptied.

- Close the cold water inlet
- Open the hot water outlet and open the manual valve of drainpipe
- Start the water emptying.
- After emptying, close the manual valve.

## Wire connection

- The specification of the power supply wire is 3\*1.5 mm<sup>2</sup>.
- Fuse specification is T 3.15A 250V
- There must be a switch when connecting the unit to the power system. The current of the switch is 16A.
- The unit must be installed a Creepage Breaker near the power supply and must be effectively earthed. The specification of the creepage breaker is 30mA, less than 0.1sec.

THE APPLIANCE SHALL BE INSTALLED IN ACCORDANCE WITH NATIONAL WIRING REGULATIONS.

## Trial running

### ***Checks before trial running***

- Check both the water in the tank as well as the water pipe connection.
- Check the power system, make sure that the power supply is normal and the wire connection is ok.
- Check the inlet water pressure, make sure that the pressure is sufficient (above 0.15Mpa).
- Check if any water flows out from the hot water outlet, make sure that the tank is full of water before turning on the power.
- Check the unit; make sure everything is ok before turning 'ON' the power of the unit, check the light on the wire controller when the unit runs.
- Use the wire controller to start the unit.
- Listen to the unit carefully when turning 'ON' the power of the unit. Turn the power 'OFF' when you hear an abnormal sound.
- Measure the water temperature, to check the undulation of the water temperature.
- Once the parameters have been set, the user cannot change the parameters optionally. Please use a qualified service person to do this.



# OPERATION THE UNIT

## User interface and operation

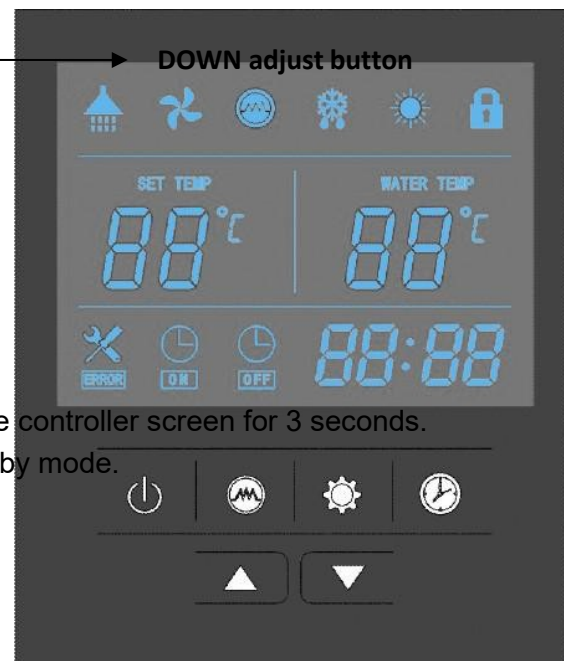
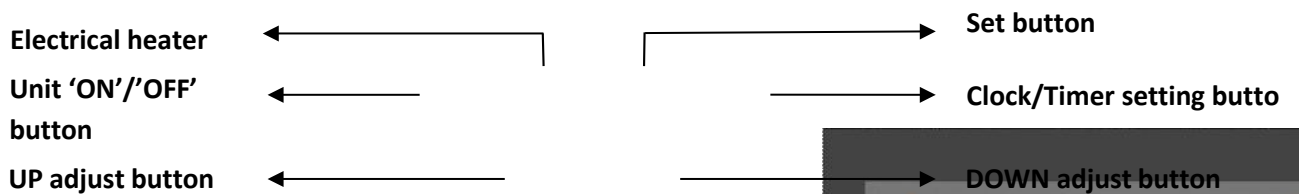

### Operations

#### 1. Power 'ON'

When turning 'ON' the power, whole icons are displayed on the controller screen for 3 seconds. After checking if everything is ok, the unit enters into the standby mode.

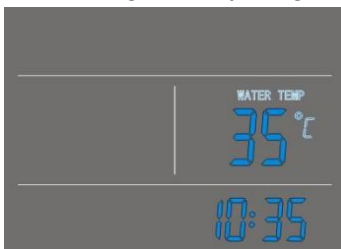

#### 2. button

Press this button and keep for 2 seconds when the unit is standby, the unit can be turned 'ON'. Press this button and keep for 2 seconds when the unit is running, the unit can be turned 'OFF'. Short press this button to entry or exit the parameter setting or checking.

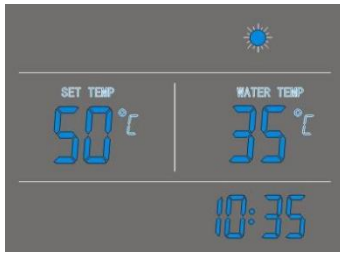

### 3. ▲ And ▼ buttons

- These are the multi-purpose buttons. They are used for the temp setting, parameter setting, parameter checking, clock adjustment and adjustment of the timer.
- During running status, press ▲ or ▼ button to adjust the setting temperature directly.
- Press these buttons when the unit is on clock setting status, the hour(s) and the minute(s) of the clock time can be adjusted.
- Press these buttons when the unit is on timer setting status, the hour(s) and the minute(s) of the timer 'ON'/'OFF' can be adjusted.
  
- Press ▲ and ▼ buttons at the same time and hold for 5 seconds, the buttons are locked.
- Press ▲ and ▼ buttons at the same time and hold for 5 seconds again, the buttons are unlocked.

### 4. 🕒 button

Clock setting:

- After power on, short press 🕒 button to entry the clock setting interface, hour and minute icons "88:88" flash together;
- Short press 🕒 button to switch hour/minute setting, press the ▲ and ▼ buttons to set the exact hour(s) and minute(s);
- Press 🕒 button again to confirm and exit.

Timer setting:

- After power on, long press 🕒 button for 5 seconds to entry the timer setting interface, the timer on icon 🕒 and hour icon "88:" flash together;
- Press the ▲ and ▼ buttons to set the exact hour(s).
- Press 🕒 button to transfer to minute setting, minute icon ":88" flash, press the ▲ and ▼ buttons to set the exact minute(s).
- Press 🕒 button again to transfer to timer off setting, the timer off icon 🕒 and hour icon "88:" flash together.
- Press the ▲ and ▼ buttons to set the exact hour(s).
- Press 🕒 button to transfer to minute setting, minute icon ":88" flash, press the ▲ and ▼ buttons to set the exact minute(s).
- Press 🕒 button again to save and exit the timer setting interface.

Press 🕒 button to cancel the timer settings during the timer 'ON' (or timer 'OFF') programming.



## NOTE:

- 1) The timer 'ON' and timer 'OFF' functions can be set at the same time.
- 2) The timer settings are repeating.
- 3) The timer settings are still valid after a sudden power cut.

## 6 . button

- 1) When the heat pump is ON, press this button to turn 'ON' the electrical heater. The heater icon  will be showed, and the electrical heater will work according to the control program (parameter 3).
- 2) When the heat pump is ON, press this button and hold for 5 seconds to enable or disable the fan ventilation function.
- 3) When the heat pump is OFF, press this button to entry E-heater heating mode.

## 7 . button

- 1) Check the temperatures and EXV open steps(running parameter)
  - Press this button to entry temp and EXV open step checking.
  - Press the ▲ and ▼ buttons to check the temp sensor values and EXV open steps (parameters A-H).
- 2) Check the system parameters
  - In any status, press this button and hold for 5 seconds, entry the system parameter checking interface.
  - Press the ▲ and ▼ buttons to check the system parameters.
- 3) Adjust the system parameters
  - When the unit is off, press  for 5 seconds, entry the parameter checking interface.
  - Press ▲ or ▼ button to select the parameter, and press  button to confirm it.
  - Press the ▲ and ▼ buttons to adjust the selecting parameter, then press  to confirm the setting.

If no action to the buttons for 10 seconds, the controller will exit and save the setting automatically.

NOTE: The parameters have been set; the user cannot change the parameters optionally. Please ask a qualified service person to do this when required.

## 8 . Error codes

During standby or running status, if there is a malfunction, the unit will stop automatically and show the error code on the left screen of the controller.

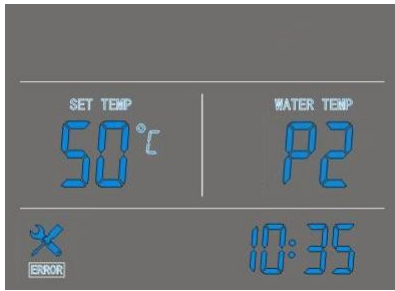

## LED icons

### 1. Hot water available

The icon indicates that the domestic hot water temperature reaches the set point. The hot water is available for use. Heat pump is standby.

### 2. Fan ventilation

The icon indicates that the fan ventilation function is enabled.

When the unit is on, press the  button and hold it for 5 seconds the fan ventilation function can be enabled or disabled. If this function is enabled the fan will continue working to ventilate the air, when the water temperature reaches the set point and unit is standby. If this function is disabled the fan will stop, when the water temperature reaches the set point and unit is standby.

### 3. Electrical heating

The icon indicates that the electrical heating function is enabled. The electrical heater will work according to the control program.

### 4. Defrosting

this icon shows the heat pump is under defrosting

### 5. Heating

this icon shows the heat pump is working

### 6. Key lock

The icon indicates the key lock function is enabled. The keys cannot be operated until this function is disabled.

### 7. Left temperature display

The display shows the setting water temperature.

When checking or adjusting the parameters, this section will display the relating parameter number.

## 8. Right temperature display

The display shows the current downside temperature of the water tank.

When checking or adjusting the parameters, this section will display the related parameter value.

In case any malfunction occurs, this section will display the related error code.

## 9. Time display

The display shows the clock time or timer time.

## 10. Timer 'ON'

The icon indicates that the timer 'ON' function is enabled.

## 11. Timer 'OFF'

The icon indicates that the timer 'OFF' function is enabled.

## 12. Error

The icon indicates there is malfunction.

# WIFI

Install the App

Method 1:

Scan the QR code to download the App, Smart Life-Smart Living, for iOS system and Android system. Finish the download and install it.

Notes: Please scan the QR code by browser for Android system.



Method 2:

Search the App, Smart Life-Smart Living, in App store for iOS system or in Google Play Store for Android system. Finish the download and install it.

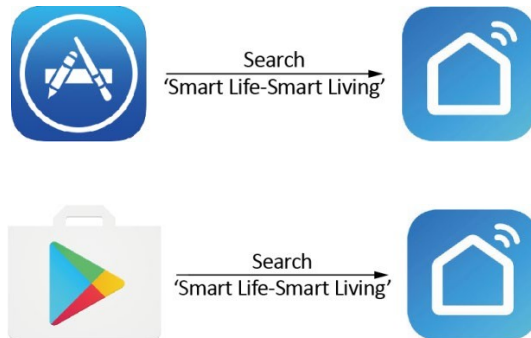

Register Open

the App.

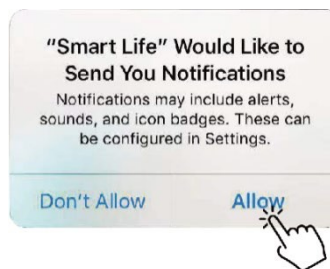

After click "Allow", enter next interface.

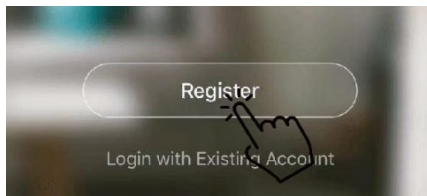

Click "Agree". Choose country and type mobile number or email address to get the message of verification code. Please set the password, and remember it.

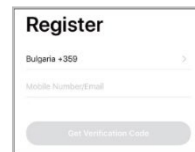
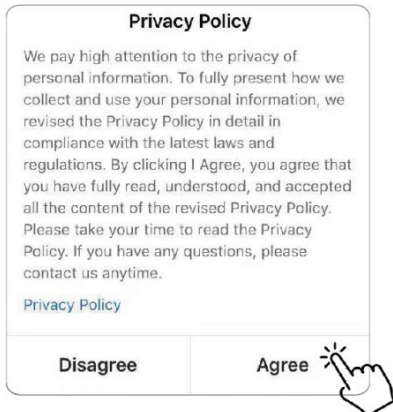

### App configuration

After setting the password to log in the app, add the device. Click "Large Home Applications" and "Water Heater" to next interface.

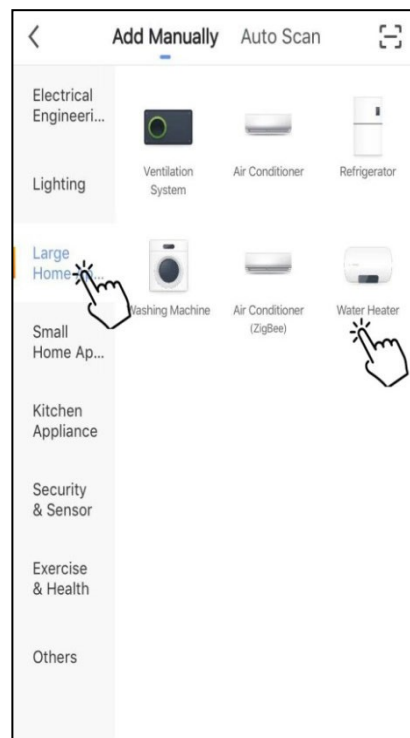
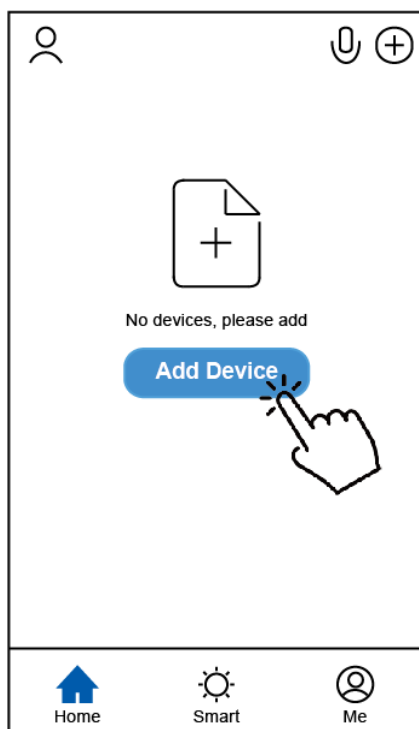

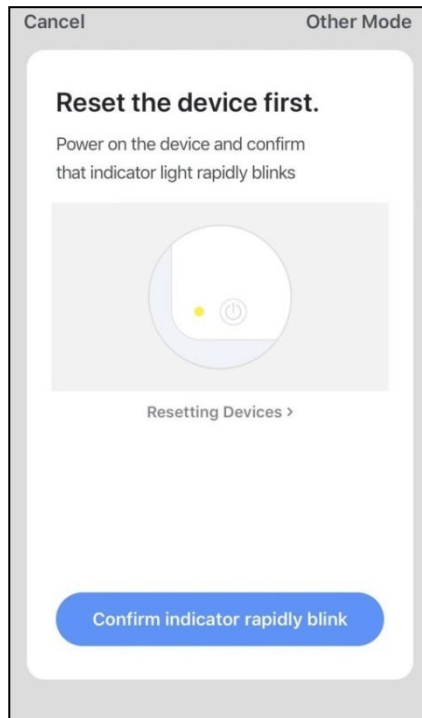

Please connect the Wi-Fi module with heat pump unit. At the same time, please keep the module and mobile devices can receive the same networks.

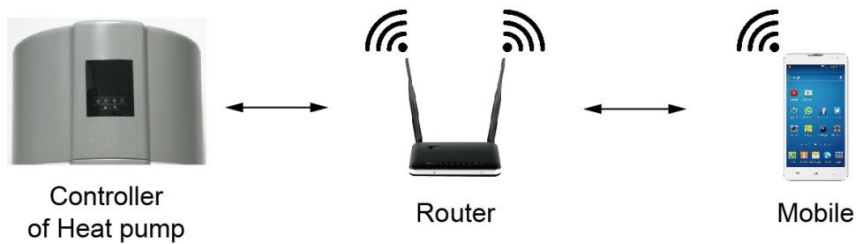

Power on the heat pump unit, and keep pressing the timer button and the increase button at the same time for 5 seconds. The SET  icon will be flashed. When the Wi-Fi indicator keeps fast-flashing, please click the "Confirm indicator rapidly blink".

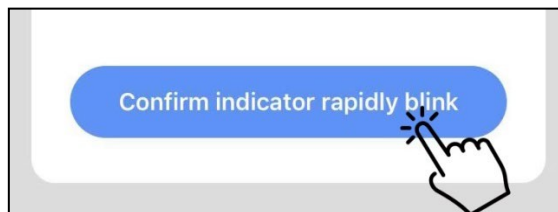

Notes: when the icon of set flashes quickly, it mean the controller is in the Wi-Fi mode. When it flashes slowly, it means the controller is connecting with the App. During the connection, if the icon of set is extinguished, it means the App connection with the unit is finished.

If the mobile is not connected with Wi-Fi from the router, the interface will be automatically skipped to the following interface.



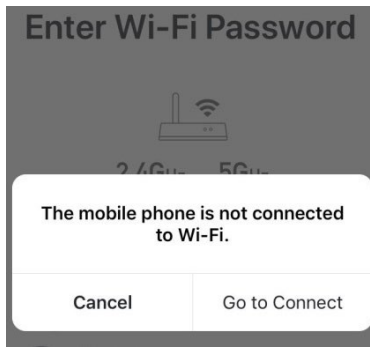

Click "go to connect" to set the mobile's Wi-Fi.

If the mobile is already connected with the Wi-Fi from the router, please type the password and click "Confirm" in the next interface.

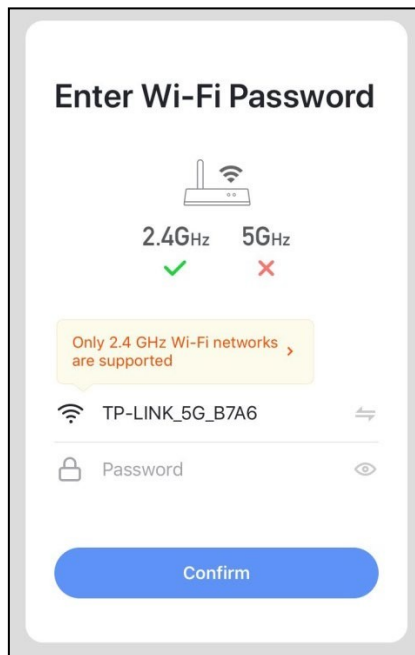

After click "Confirm", the Wi-Fi module, mobile device and Wi-Fi router begin to be connected. Finsih the connecting, and the interface will be skipped to the next interface.

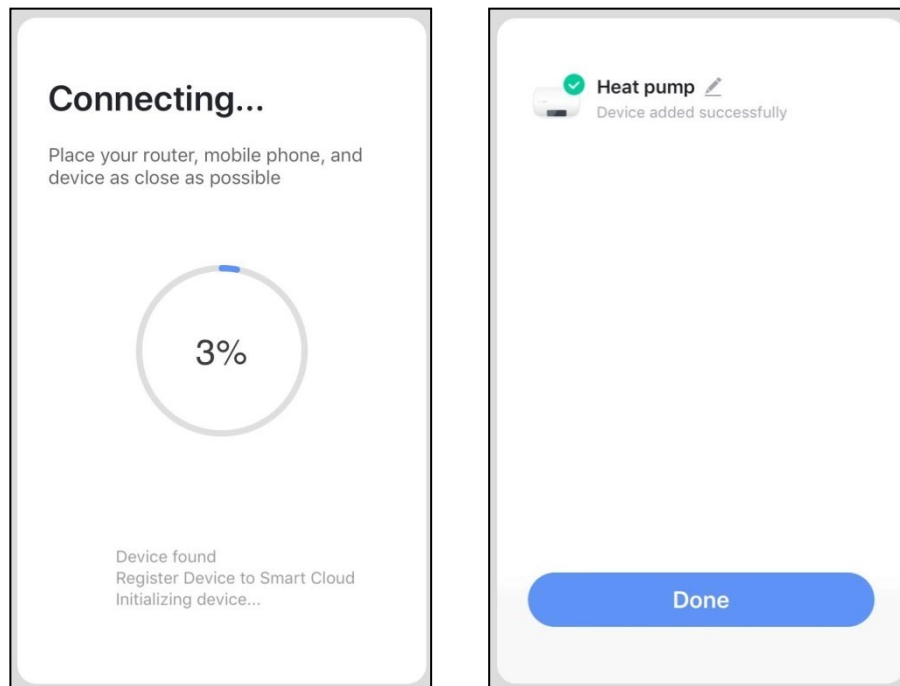

In this interface, the device (heat pump unit) can be named as you want. Click "Done" to finish the App installation. The screen of the mobile device will display the app control interface.

### App operation

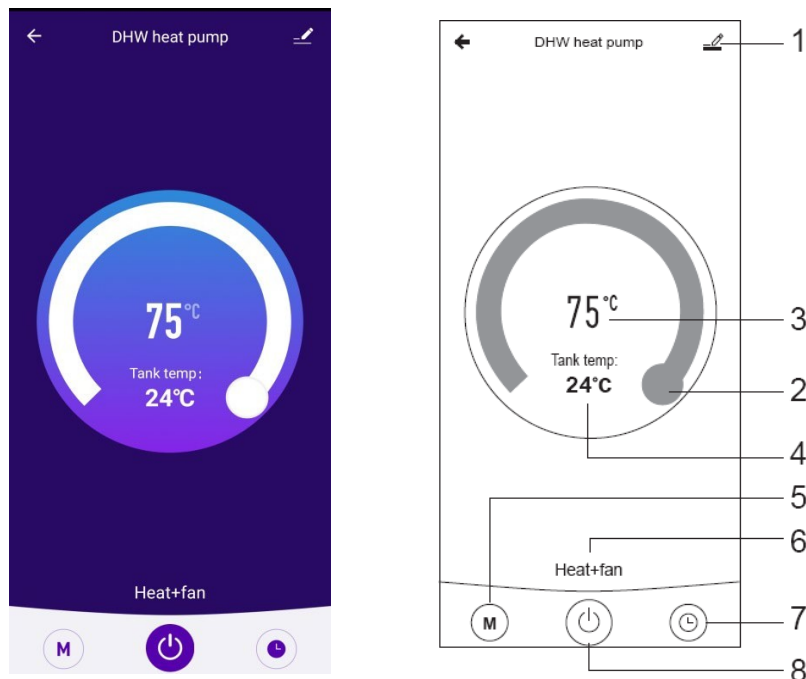

1.  Modify button

Click it to enter the modify interface.

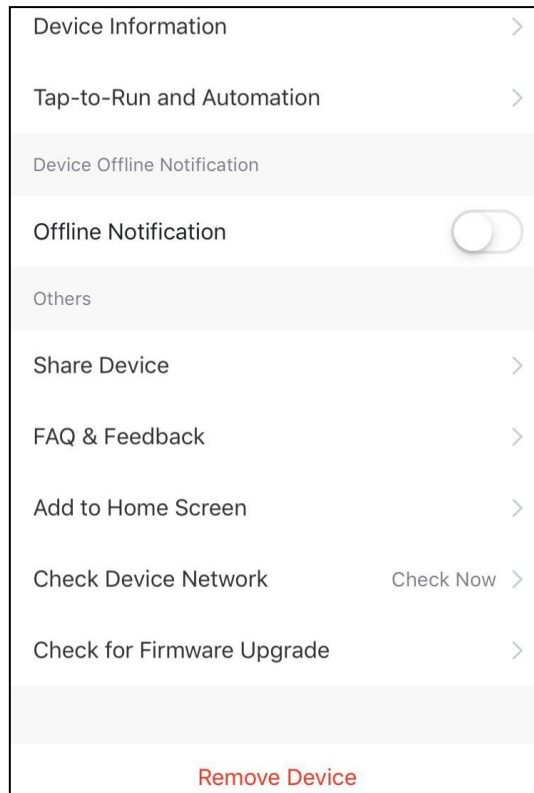

2.  Temperature setting bar

Move the ball to left or right by finger to set the setting temperature.

3. 75°C Setting temperature value

This value will be changed according to the location of the ball in the temperature setting bar.

4. <sup>Tank temp:</sup> 24°C Water temperature value in the tank.

This value is detected by the water temperature sensor in the water tank.

5.  Mode button

Click the mode button to enter the mode interface. In the mode interface, two modes including heating mode and heating fan mode can be selected.

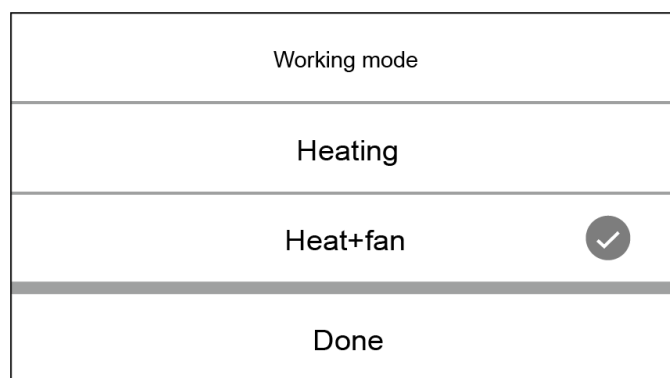

6. **Auto Mode** Running mode icon of the ehat pumpunit  
 According to the mode selection, this icon will display Auto Mode, Cooling Mode and Heating Mode.

7.  Timer button  
 Press this button to enter timer interface.

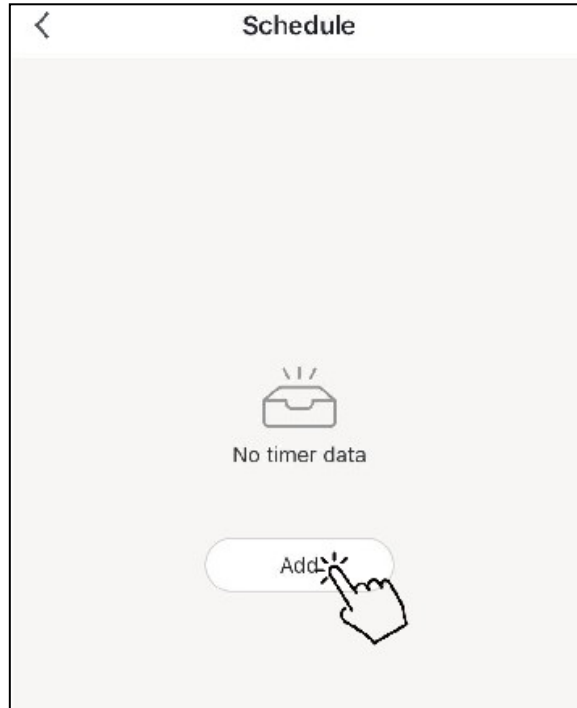

Click "Add" to set the schedule.

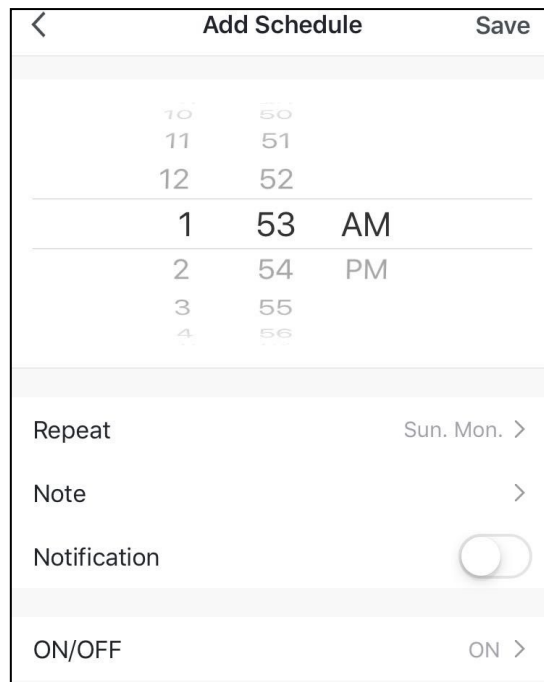

Please in this interface, setting the time and day for timer on and timer off. After setting, please click "Save" to confirm and save. The timer setting will be displayed in next interface. In this interface, click "Add Schedule" to add another timer on/off.

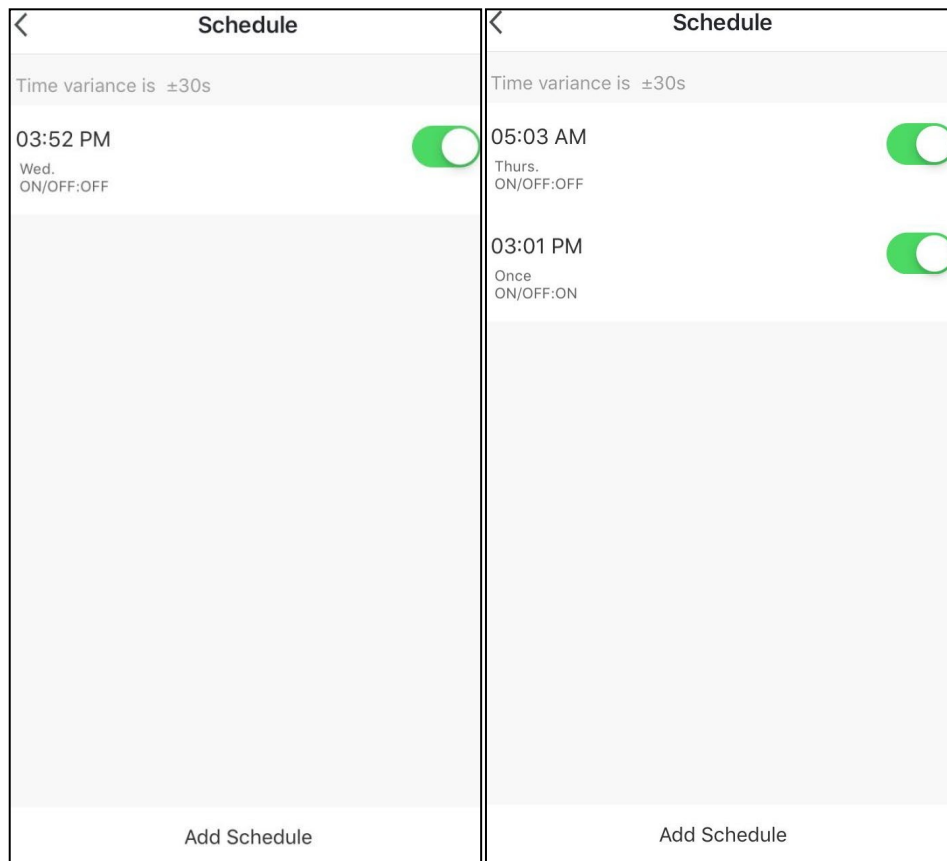

Slide the schedule from left to right to delete the schedule.

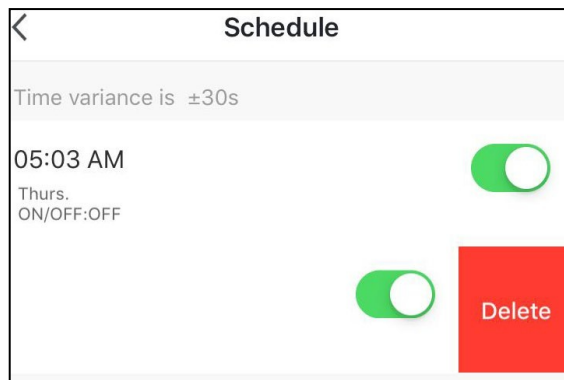

8.  On/Off button  
Click this button to switch on or switch off the heat pump unit.

## PARAMETER CHECKING AND ADJUSTMENT

### Parameter list

Some system parameters can be checked and adjusted by the controller. Below is the parameter list:

Parameter No.	Description	Range	Default	Remarks
0	Tank water setting temp.	10 ~ 70°C	50°C	Adjustable
1	Water temperature gap to restart	2 ~ 15°C	5°C	Adjustable
2	E-heater off tank water temp	10 ~ 85°C	55°C	Adjustable
3	E-heater delay time	0 ~ 90min	6	t * 5 min
4	Week disinfection temperature	50 ~ 70°C	70°C	Adjustable
5	High temp disinfection time	0 ~ 90 min	30 min	Adjustable
6	Defrosting period	30~90 min	45 min	Adjustable
7	Defrosting entry coil temp.	-30 ~ 0°C	-7°C	Adjustable
8	Defrosting exit coil temp.	2 ~ 30°C	13°C	Adjustable
9	Max defrosting cycle period	1 ~ 12 min	8 min	Adjustable
10	Electronic expansion valve adjustment	0/1	1	Adjustable (0-manual, 1-auto)
11	Target over-heat degree	-9 ~ 9°C	5°C	Adjustable
12	Steps of manually adjusting the electronic expansion valve	10 ~ 50 step	35 step	Adjustable
13	Disinfection adjusting start up time	0~23	23	Adjustable(hour)
14	Parameter of solar water pump	0/1	0	Adjustable( 0 without water pump, 1with water pump)
15	Solar water pump star return difference	2-20°C	10	Adjustable
16	High temp disinfection frequency	7-28day	7	Adjustable
17	Temperature setting method	0/1	1	
18	Set temperature when light source is present (PV is on)	10 ~ 70°C	60	
19	Set temperature when no light source (PV is alternating)	10 ~ 70°C	50	
A	Inlet water temp. sensor detect range	-9 ~ 99°C		Actual testing value. Error code P1 will be shown in case of a malfunction
B	Outlet water temp. sensor detect range	-9 ~ 99°C		Actual testing value. Error code P2 will be shown in case of a malfunction

C	Evaporator coil temp. sensor detect range	-9 ~ 99°C	Actual testing value. Error code P3 will be shown in case of a malfunction
D	Return gas temp. sensor detect range	-9 ~ 99°C	Actual testing value. Error code PP4 will be shown in case of a malfunction
E	Ambient temp. sensor detect range	-9 ~ 99°C	Actual testing value. Error code PP5 will be shown in case of a malfunction
F	Electronic expansion valve step	-9 ~ 99°C	N*10 step
H	Temp of solar thermal collector	0-140°C	Measured value, if failure, show P6

## Malfunctioning of the unit and error codes

When an error occurs or the protection mode is set automatically, the circuit board and the wired controller will both display the error message.

Protection/ Malfunction	Error code	LED indicator	Possible reasons	Corrective actions
Standby		Dark		
Normal running		Bright		
Lower tank water temp. sensor failure	P1	☆● (1flash 1 dark)	1) The sensor open circuit 2) The sensor short circuit 3) PCB board failure	Check the sensor connection Replace the sensor change the PCB board
Upper tank water temp. sensor failure	P2	☆☆● (2 flashes 1 dark)	1) The sensor open circuit 2) The sensor short circuit 3) PCB board failure	Check the sensor connection Replace the sensor change the PCB board
Evaporator coil temp. sensor failure	P3	☆☆☆● (3 flashes 1 dark)	The sensor open circuit The sensor short circuit PCB board failure	Check the sensor connection Replace the sensor change the PCB board
Return air temp sensor failure	P4	☆☆☆☆● (4 flashes 1 dark)	1) The sensor open circuit 2) The sensor short circuit 3) PCB board failure	Check the sensor connection Replace the sensor change the PCB board
Ambient	P5	☆☆☆☆☆	1) The sensor open	1) Check the sensor

temp. sensor failure		<ul style="list-style-type: none"> <li>●</li> </ul> (5 flashes 1 dark)	circuit 2) The sensor short circuit 3) PCB board failure	connection 2) Replace the sensor 3) change the PCB board
Solar temp. sensor failure	P6	☆☆☆☆☆ ☆☆☆☆☆ (10 flash 1 dark)	1) The sensor open circuit 2) The sensor short circuit 3) PCB board failure	1) Check the sensor connection 2) Replace the sensor 3) change the PCB board
Emergency switch off	EC	only show the protection code	1) Connecting wire off 2) PCB board failure	1) According to the physical truth judging whether is normal or not 2) change the PCB board
High pressure protection (HP Switch)	E1	☆☆☆☆☆ ☆● (6 flashes 1 dark)	1) Too high air inlet temp 2) Less water in the tank 3) The electronic expansion valve assembly blocked 4) Too much refrigerant 5) The switch damaged 6) The uncompressed gas is in refrigerant system 7) PCB board failure	1) Check if the air inlet temp is over the working limited 2) Check if the tank is full of water. If not, charge water 3) Replace the electronic expansion valve assembly 4) Discharge some refrigerant 5) Replace a new switch 6) Discharge and then recharge the refrigerant 7) change the PCB board
Low pressure protection (LP Switch)	E2	☆☆☆☆☆ ☆☆● (7 flashes 1 dark)	1) Too low air inlet temp 2) The electronic expansion valve assembly blocked 3) Too less refrigerant 4) The switch damaged 5) The fan assembly can not work 6) PCB board failure	1) Check if the air inlet temp is over the working limited 2) Replace the electronic expansion valve assembly 3) Charge some refrigerant 4) Replace a new switch 5) Check if the fan working when the compressor working. If not, some problems with the fan assembly 6) change the PCB board



Over heat protection (HTP Switch)	E3	☆☆☆☆☆ ☆☆☆ ● (8 flashes 1 dark)	1) Too high tank water temp 2) The switch damaged 3) PCB board failure	1) If the tank water temp is over 85C, the switch will open and the unit will stop for protection. After the water comes to normal temp, 2) Replace a new switch 3) Change the PCB board
Solar thermal collector high tem protection	E4	☆☆☆☆☆ ☆☆☆☆☆ ☆● (11flash1 dark)	1) solar water circuit water flow very little or without water flow 2) Related connecting wires off 3) Water pump failure 4) PCB board failure	1) Solar water circuit fluid infusion and exhaust 2) Related connecting wires being reconnected 3) Change the water pump 4) change the PCB board
Water flow failure	E5	☆☆☆☆☆ ☆☆☆☆● (9 flash 1dark)	1) solar water circuit water flow very little or without water flow 2) Related connecting wires off 3) water pump failure 4) water flow switch failure 5) PCB board failure	1) Solar water circuit fluid infusion and exhaust 2) Related connecting wires being reconnected 3) Change the water pump 4) Change the water flow switch 5) Change the PCB board
Defrost	Defro sting indica te	☆ ☆☆☆☆ ☆☆ ..... ( all long flashes)		
Communica ti on failure	E8	Bright		

## MAINTENANCE

### Maintenance activities

In order to ensure an optimum operation of the unit, a number of checks and inspections on the unit and the field wiring have to be carried out at regular intervals, preferably yearly.

- Check the water supply and air vent frequently, to avoid lack of water or air in the water loop.
- Clean the water filter to keep a good water quality. Lack of water and dirty water can damage the unit.
- Keep the unit in a place where it is dry and clean, and which has good ventilation. Clean the heat exchanger every one to two months.
- Check each part of the unit and the pressure of the system. Replace the defect part if there is any, and recharge the refrigerant if it is required.

- Check the power supply and the electrical system, make sure the electrical components are good, and the wiring is well. If there is a damaged part or a strange smell, please replace it in time.
- If the heat pump is not used for a long time, please drain out all the water from the unit and seal the unit to keep it good. Please drain the water from the lowest point of the boiler to avoid freezing in winter. Water recharge and full inspection on the heat pump is required before it is restarted.
- Do not turn the power 'OFF' when you use the unit continuously, or the water in the pipe will freeze and split the pipe.
- Keep the unit clean by means of soft damp cloth, no maintenance is required by the operator.
- It is recommended to clean the tank and e-heater regularly to keep an efficient performance.
- Generally no maintenance is required by the operator, except below: It is recommended to set a lower temperature to decrease the heat release, prevent scale and save energy if the outlet water is sufficient. Keep the unit clean by means of soft damp cloth.

## TROUBLESHOOTING

This section provides useful information for diagnosing and correcting certain troubles which may occur. Before starting the troubleshooting procedure, carry out a thorough visual inspection of the unit and look for obvious defects such as loose connections or defective wiring.

Before contacting your local dealer, read this chapter carefully, it will save you time and money.



WHEN CARRYING OUT AN INSPECTION ON THE SWITCH BOX OF THE UNIT, ALWAYS MAKE SURE THAT THE MAIN SWITCH OF THE UNIT IS SWITCHED 'OFF'.

The guidelines below might help to solve your problem. If you cannot solve the problem, consult your installer/local dealer.

- No image on the controller (blank display). Check if the main power is still connected.
- One of the error codes appears, consult your local dealer.
- The scheduled timer does work but the programmed actions are executed at the wrong time (e.g. 1 hour too late or too early). Check if the clock and the day of the week are set correctly, adjust if necessary.

## ENVIRONMENTAL INFORMATION

This equipment contains fluorinated greenhouse gases covered by the Kyoto Protocol. It should only be serviced or dismantled by professional trained personnel.

This equipment contains R134a refrigerant in the amount as stated in the specification. Do not vent R134a into the atmosphere: R134a, is a fluorinated greenhouse gas with a Global Warming Potential (GWP) = 1430.

## DISPOSAL REQUIREMENTS

Dismantling of the unit, treatment of the refrigerant, of oil and of other parts must be done in accordance with relevant local and national legislation.



Your product is marked with this symbol. This means that electrical and electronic products shall not be mixed with unsorted household waste.

Do not try to dismantle the system yourself: the dismantling of the system, treatment of the refrigerant, of oil and other parts must be done by a qualified installer in accordance with relevant local and national legislation.

Units must be treated at a specialized treatment facility for re-use, recycling and recovery. By ensuring that this product is disposed off correctly, you will help to prevent potential negative consequences for the environment and human health. Please contact the installer or local authority for more information.

# WIRING DIAGRAM

Please refer to the wiring diagram on the electric box.

HTW-AT-O-150/200VAW

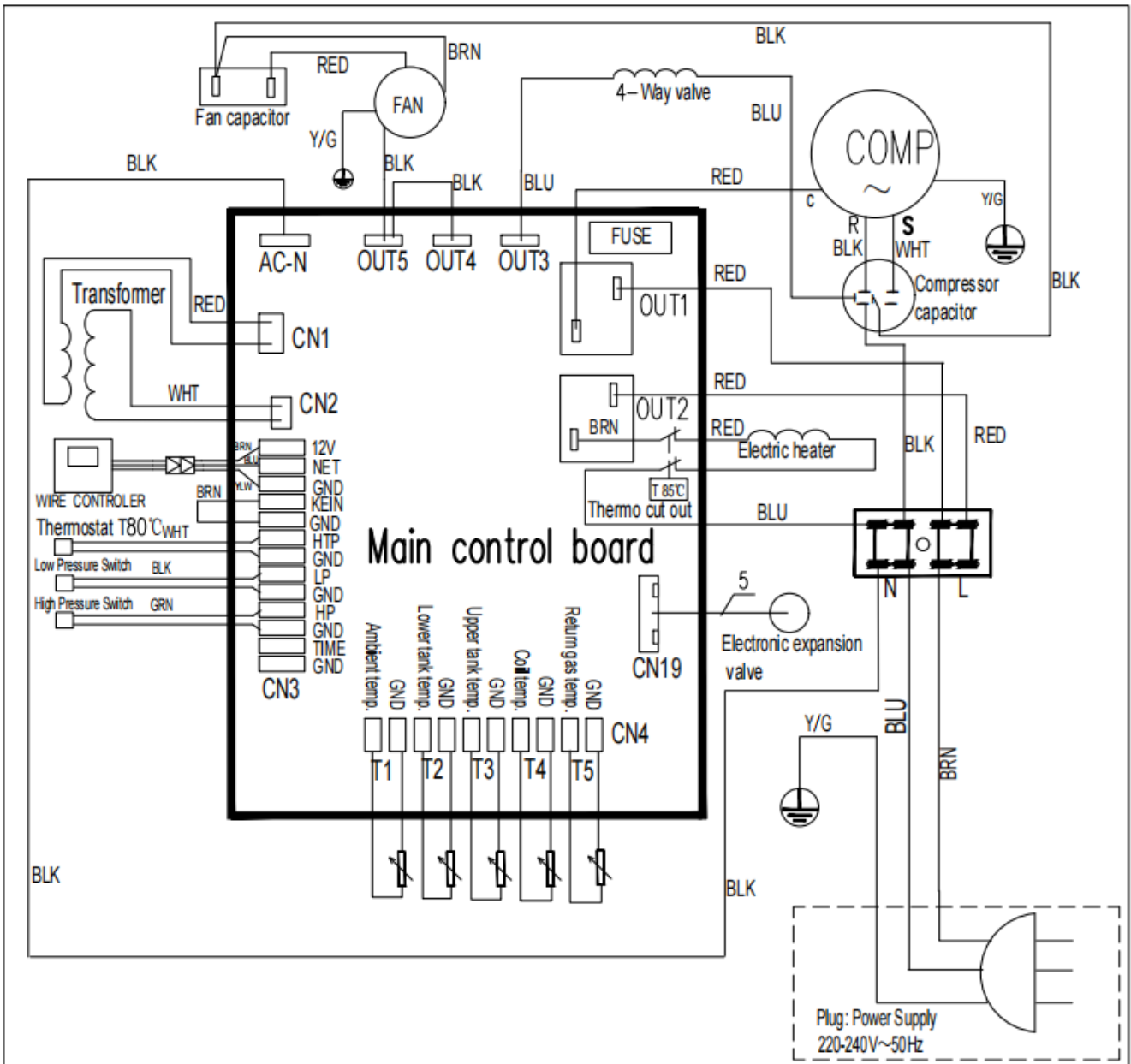

## TECHNICAL SPECIFICATION

TECHNICAL DATA		150L	200L
Power supply	V/Ph/H Z	220-240 / 1/50	
Water tank Volume	L	150	200
Max power input	W	700 + 1600 (e-heater)	
Max current	A	3.2+ 6.8 (e-heater)	
Max.outlet water temperature range(without using E-heater)	°C	60	
Max. water temperature	°C	70	
Min. water temperature	°C	1	
Ambient working temp.	°C	-5-43	
Max. discharge pressure	bar	20	
Min. suction pressure	bar	6	
Refrigerant type		R134a	
Compressor	Type	Rotary	
	Brand	GMCC	
	Model	PJ125G1C-4DZDE	
Fan motor	Type	asynchronous motor	
	W	80	
	RPM	1280	
Air flow	m3/h	450	
Duct diameter	mm	177 (Fit flexible 180/200mm duct)	
Max allowed pressure of tank	bar	10	
Inside body material of tank		SUS 304	
Auxiliary electrical heater	kW	1,6 (incoloy825)	
Electronic expansion valve		yes	
Magnesium stick		yes	
Solar heat exchanger		N / A	
Hot water outlet	inch	G 1	
Cold water inlet	inch	G 1	
Drainage	inch	G 3 / 4	
Condensed water outlet	inch	G 1 / 2	

Heat pump heat exchanger material	Aluminium alloy		
-----------------------------------	-----------------	--	--

Net Dimensions	mm	Φ560x1490	Φ560x1750
Packing Dimensions	mm	615x615x1610	615x615x1870
Net Weight	Kg	86	90
Gross Weight	Kg	90	94
Noise level	dB (A)	46	

**NOTES:**

\* During disinfection, the max water temp could be up to 70°C by electrical heater

# TEMPERATURE SENSOR R-T CONVERSION TABLE

R25=5.0KΩ±1.0%      B25-50 = 3470K±1.0%

°C	Rmin /KΩ	KΩ	Rmax/ KΩ	°C	Rmin/KΩ	KΩ	Rmax/KΩ	°C	Rmin /KΩ	KΩ	Rmax/KΩ
-20	36.195	37.303	38.441	21	5.779	5.847	5.914	62	1.343	1.374	1.406
-19	34.402	35.437	36.499	22	5.558	5.62	5.683	63	1.301	1.331	1.362
-18	32.709	33.676	34.668	23	5.346	5.404	5.463	64	1.26	1.29	1.321
-17	31.109	32.012	32.939	24	5.144	5.198	5.252	65	1.221	1.25	1.28
-16	29.597	30.441	31.306	25	4.95	5	5.05	66	1.183	1.212	1.242
-15	28.168	28.957	29.765	26	4.761	4.811	4.861	67	1.147	1.175	1.204
-14	26.816	27.554	28.308	27	4.58	4.63	4.68	68	1.111	1.139	1.168
-13	25.538	26.227	26.932	28	4.408	4.457	4.507	69	1.077	1.105	1.133
-12	24.328	24.972	25.631	29	4.242	4.292	4.341	70	1.045	1.072	1.099
-11	23.183	23.785	24.4	30	4.084	4.133	4.182	71	1.013	1.04	1.067
-10	22.098	22.661	23.236	31	3.933	3.981	4.03	72	0.983	1.009	1.035
-9	21.071	21.598	22.135	32	3.788	3.836	3.885	73	0.953	0.979	1.005
-8	20.098	20.59	21.093	33	3.649	3.697	3.745	74	0.925	0.95	0.975
-7	19.176	19.636	20.106	34	3.516	3.563	3.611	75	0.897	0.922	0.947
-6	18.301	18.732	19.171	35	3.388	3.435	3.483	76	0.871	0.895	0.919
-5	17.472	17.875	18.285	36	3.266	3.313	3.36	77	0.845	0.869	0.893
-4	16.686	17.063	17.446	37	3.149	3.195	3.241	78	0.82	0.843	0.867
-3	15.94	16.292	16.65	38	3.037	3.082	3.128	79	0.796	0.819	0.842
-2	15.231	15.561	15.896	39	2.929	2.974	3.019	80	0.773	0.795	0.818
-1	14.559	14.867	15.18	40	2.826	2.87	2.915	81	0.751	0.773	0.795
0	13.92	14.208	14.501	41	2.726	2.77	2.815	82	0.729	0.751	0.773
1	13.313	13.582	13.856	42	2.631	2.675	2.718	83	0.708	0.729	0.751
2	12.736	12.988	13.244	43	2.54	2.583	2.626	84	0.688	0.709	0.73
3	12.188	12.423	12.662	44	2.452	2.494	2.537	85	0.668	0.689	0.709
4	11.666	11.887	12.11	45	2.368	2.409	2.451	86	0.649	0.669	0.69
5	11.17	11.376	11.585	46	2.287	2.328	2.369	87	0.631	0.651	0.671
6	10.698	10.891	11.086	47	2.209	2.25	2.29	88	0.613	0.632	0.652
7	10.249	10.429	10.611	48	2.135	2.174	2.214	89	0.596	0.615	0.634
8	9.822	9.99	10.16	49	2.063	2.102	2.141	90	0.579	0.598	0.617
9	9.414	9.572	9.73	50	1.994	2.032	2.071	91	0.563	0.581	0.6
10	9.027	9.173	9.321	51	1.927	1.965	2.003	92	0.548	0.566	0.584
11	8.657	8.794	8.932	52	1.863	1.901	1.938	93	0.533	0.55	0.568
12	8.305	8.432	8.561	53	1.802	1.839	1.876	94	0.518	0.535	0.553
13	7.969	8.088	8.208	54	1.743	1.779	1.815	95	0.504	0.521	0.538
14	7.648	7.76	7.872	55	1.686	1.721	1.757	96	0.49	0.507	0.524
15	7.343	7.446	7.551	56	1.631	1.666	1.701	97	0.477	0.493	0.51
16	7.051	7.148	7.245	57	1.579	1.613	1.647	98	0.464	0.48	0.496
17	6.773	6.863	6.953	58	1.528	1.561	1.595	99	0.452	0.467	0.483
18	6.507	6.5911	6.675	59	1.479	1.512	1.545	100	0.439	0.455	0.47
19	6.253	6.331	6.41	60	1.432	1.464	1.497				
20	6.011	6.083	6.156	61	1.386	1.418	1.451				

# TEMPERATURE SENSOR R-T CONVERSION TABLE

R25=50K $\Omega$  $\pm$ 1.0%      B25/50 = 3950K $\pm$ 1.0%

°C	R(cent)	°C	R(cent)	°C	R(cent)	°C	R(cent)
-20	466.6	15	78.38	50	17.93	85	5.227
-19	441.1	16	74.85	51	17.26	86	5.061
-18	417.2	17	71.5	52	16.61	87	4.902
-17	394.7	18	68.32	53	15.99	88	4.748
-16	373.5	19	65.29	54	15.4	89	4.6
-15	353.6	20	62.41	55	14.83	90	4.457
-14	334.8	21	59.68	56	14.29	91	4.319
-13	317.2	22	57.07	57	13.77	92	4.188
-12	300.6	23	54.6	58	13.27	93	4.058
-11	284.9	24	52.24	59	12.79	94	3.935
-10	270.2	25	50	60	12.33	95	3.815
-9	256.3	26	47.86	61	11.89	96	3.7
-8	243.1	27	45.83	62	11.46	97	3.589
-7	230.7	28	43.89	63	11.06	98	3.482
-6	219	29	42.05	64	10.67	99	3.378
-5	208	30	40.28	65	10.29	100	3.278
-4	197.6	31	38.61	66	9.936	101	3.182
-3	187.7	32	37.01	67	9.591	102	3.088
-2	178.4	33	35.49	68	9.259	103	2.998
-1	169.6	34	34.03	69	8.941	104	2.911
0	161.3	35	32.65	70	8.635	105	2.827
1	153.4	36	31.32	71	8.341	106	2.746
2	146	37	30.06	72	8.058	107	2.667
3	139	38	28.85	73	7.786	108	2.591
4	132.3	39	27.7	74	7.525	109	2.517
5	126	40	26.6	75	7.247	110	2.446
6	120	41	25.55	76	7.032	111	2.378
7	114.3	42	24.54	77	6.8	112	2.311
8	109	43	23.58	78	6.576	113	2.247
9	103.9	44	22.66	79	6.361	114	2.184
10	99.04	45	21.78	80	6.153	115	2.124
11	94.47	46	20.94	81	5.954	116	2.065
12	90.12	47	20.14	82	5.762	117	2.009
13	86	48	19.37	83	5.577	118	1.955
14	82.09	49	18.64	84	5.398	119	1.902





**FRANÇAIS**

**MANUEL DE L'UTILISATEUR  
ET D'INSTALLATION**

**CHAUFFE-EAU THERMODYNAMIQUE**

---

**VAW**

---

**GIA-AT-O-150VAW | GIA-AT-O-200VAW**



# TABLE DES MATIÈRES

INTRODUCTION .....	88
Ce manuel.....	88
L'unité .....	88
CONSIGNES DE SÉCURITÉ .....	89
Attention.....	89
Mise en garde .....	91
LES POINTS À L'INTÉRIEUR DU PRODUIT.....	92
APERÇU DE L'UNITÉ.....	93
Descriptions des pièces.....	93
Dimensions .....	94
Comment remplacer le bâton de magnésium .....	95
Présentation schématique du circuit de réfrigération et de l'eau .....	95
L' INSTALLATION.....	96
Transport.....	96
Espace de service requis .....	97
Présentation de l'installation.....	98
Positions d'installation .....	100
Connexion de la boucle d'eau .....	101
Effusion d'eau et vidange de l'eau.....	101
Connexion filaire.....	102
Course à pied .....	102
FONCTIONNEMENT DE L'UNITÉ.....	103
Interface utilisateur et fonctionnement .....	103
Icônes LCD .....	106
WIFI.....	108
CONTROLE ET REGLAGE DES PARAMETRES .....	116
Liste de paramètres .....	116
Dysfonctionnement de l'unité et les codes d'erreur.....	117
ENTRETIEN .....	120
DÉPANNAGE.....	121
INFORMATIONS ENVIRONNEMENTALES.....	121
EXIGENCES D'ÉLIMINATION .....	122
SCHÉMA DE CÂBLAGE.....	123
SPÉCIFICATIONS TECHNIQUES.....	125
TABLE DE CONVERSION DU CAPTEUR DE TEMPERATURE R-T .....	127



Lisez ce manuel **ATTENTIVEMENT AVANT DE DÉMARRER L'unité**. Ne jetez **PAS** LE CONSERVER DANS VOS DOSSIERS pour référence ultérieure.



Avant d'UTILISER L'APPAREIL, ASSUREZ-VOUS QUE L'INSTALLATION A ÉTÉ EFFECTUÉE CORRECTEMENT PAR UN PROFESSIONNEL AGRÉÉ. Si vous VOUS SENTEZ INCERTAIN AU SUJET DE

L'opération, CONTACTEZ VOTRE REVENDEUR POUR OBTENIR DES CONSEILS ET DE L'INFORMATION.

# INTRODUCTION

## Ce manuel

Ce manuel comprend les informations nécessaires à propos de l'unité. Veuillez lire ce manuel attentivement avant d'utiliser et de maintenir l'unité.

## L'unité

La pompe à chaleur eau chaude est l'un des systèmes les plus économiques pour chauffer l'eau pour usage domestique de la famille. L'utilisation de l'énergie renouvelable de l'air, l'unité est très efficace avec de faibles coûts d'exploitation. Son efficacité peut être jusqu'à 3 ~ 4 fois plus que les chaudières gaz classique ou chauffages électriques.

### Récupération de chaleur

Les unités peuvent être installées à proximité de la cuisine, dans la chaufferie et le garage, l'essentiel dans chaque chambre qui dispose d'un grand nombre de déchets-chaleur afin que l'unité a l'efficacité énergétique plus élevé même avec des températures extérieures très basses en hiver.

### L'eau chaude et la déshumidification

Les unités peuvent être placées dans la salle de lavage ou les vêtements. Lorsqu'il produit l'eau chaude il abaisse la température et déshumidifie la pièce ainsi. Les avantages peuvent être expérimentés en particulier dans la saison humide.

### Refroidissement salle de stockage

Les unités peuvent être placées dans la salle de stockage comme la basse température garde la nourriture fraîche.

### L'eau chaude et de ventilation d'air frais

Les unités peuvent être placées dans le garage, salle de sport, etc. sous-sol lorsqu'il produit l'eau chaude, il refroidit le prix des fournitures et de l'air frais.

### Compatible avec différentes sources d'énergie

Les unités peuvent être compatibles avec des panneaux solaires, des pompes à chaleur, des chaudières ou d'autres sources d'énergie différentes.

### Chauffage écologique et économique

Les unités sont les plus efficaces et économiques de recharge et aux chaudières à combustible fossile et les systèmes de chauffage. En faisant usage de la source renouvelable dans l'air, il consomme beaucoup moins d'énergie.

### Design compact

Les unités sont spécialement conçues pour offrir de l'eau chaude sanitaire pour un usage familial. Sa structure extrêmement compact et son design élégant sont appropriés pour l'installation en intérieur.

### **De multiples fonctions**

La conception spéciale de l'entrée et sortie d'air rend l'unité convient pour différents moyens de connexions. Différents moyens d'installation, l'unité peut fonctionner comme une pompe à chaleur mais aussi comme une soufflerie d'air frais, un déshumidificateur, ou d'un dispositif de récupération d'énergie.

### **D'autres fonctionnalités**

Cuve en acier inoxydable et un bâton de magnésium s'assurer la durabilité des composants et le réservoir. Compresseur très efficace avec le réfrigérant R134a.

Élément électrique disponible dans l'unité comme un back-up, assurant toujours de l'eau chaude même par grand froid de l'hiver.

## **CONSIGNES DE SÉCURITÉ**

Pour éviter tout risque de blessure pour l'utilisateur, d'autres personnes, ou des dommages à la propriété, les instructions suivantes doivent être suivies. Mauvais fonctionnement en raison d'ignorer des instructions peut provoquer des blessures ou des dommages.

Installer l'appareil seulement lorsqu'il est conforme à la réglementation locale en vigueur, des règlements et des normes. Vérifier la tension et la fréquence principale. Cette unité est adaptée uniquement aux prises de terre, la tension de connexion 220 - 240 V ~ / 50 Hz.

Les précautions de sécurité suivantes doivent toujours être pris en compte :

- Assurez-vous de lire l'avertissement ci-après avant d'installer l'appareil.
- Veillez à observer les précautions indiquées ici puisqu'elles comprennent des éléments importants liés à la sécurité.
- Après avoir lu les instructions, veillez à le conserver dans un endroit très pratique pour référence future.



### **Attention**

#### **N'installez pas l'appareil vous-même.**

Une installation incorrecte peut causer des blessures graves à la suite d'un incendie, un choc électrique, l'unité de tomber ou de fuite d'eau. Consultez le revendeur chez qui vous avez acheté l'unité ou un installateur spécialisé.

#### **Installer l'appareil en toute sécurité dans un lieu.**

Lorsque l'appareil installé, insuffisamment pourrait tomber et causer des blessures. La surface de roulement doit être plate pour supporter le poids de l'unité et convient pour l'installation de l'unité sans augmenter le bruit ou vibration. Lors de l'installation de l'unité dans une petite pièce, veuillez prendre des mesures (comme une ventilation suffisante) pour empêcher l'asphyxie causée par les fuites de réfrigérant.

**Utiliser les fils électriques et attacher les fils solidement à la plaque à bornes (connexion de telle façon que le stress des fils n'est pas appliqué à une section).** Une mauvaise connexion et fixation pourrait provoquer un incendie.

**Assurez-vous d'utiliser les pièces spécifiées ou pour le travail d'installation.**

L'utilisation de pièces défectueuses pourrait causer un préjudice important en raison de la possibilité d'incendie, de décharges électriques, l'unité relevant etc.

**Effectuer l'installation en toute sécurité et consulter les instructions d'installation.**

L'installation incorrecte peut provoquer des blessures en raison de la possibilité d'incendie, de décharges électriques, l'appareil de tomber, les fuites d'eau etc.

**Effectuer les travaux d'électricité, selon le manuel d'installation et s'assurer de l'utilisation d'une section dédiée, fusionné avec 16A.**

Si la capacité du circuit de puissance est insuffisant ou s'il y a un circuit électrique incomplète, elle pourrait entraîner un incendie ou un choc électrique.

**L'unité doit toujours avoir une connexion à la terre.**

Si l'alimentation n'est pas mis à la terre, vous ne pouvez pas connecter l'unité.

**Ne jamais utiliser une rallonge de câble pour connecter l'appareil à l'alimentation électrique.**

Si l'on ne dispose pas, la prise secteur disponible, en faire installer un par un électricien.

**Ne pas déplacer ou réparer l'appareil vous-même.**

Si le cordon d'alimentation est endommagé, il doit être remplacé par le fabricant ou son agent de service ou une personne qualifiée afin d'éviter tout accident. Une mauvaise circulation ou de réparation sur l'appareil pourrait conduire à une fuite d'eau, un choc électrique, de blessure ou d'incendie.

**L'unité n'est pas destiné à être utilisé par des enfants.**

Cet appareil n'est pas destiné à être utilisé par des personnes (y compris les enfants) avec des capacités physiques, sensorielles ou intellectuelles sont réduites, ou manque d'expérience et de connaissances, à moins qu'elles ont reçu des instructions quant à l'utilisation ou la supervision de l'appareil par une personne responsable de leur sécurité. Les enfants doivent être surveillés pour s'assurer qu'ils ne jouent pas avec l'appareil.

**Ne pas détacher les étiquettes sur l'appareil.**

Les étiquettes sont pour l'application de l'avertissement ou le rappel, les gardant peut assurer votre sécurité des opérations.

**L'APPAREIL EST INSTALLÉ CONFORMÉMENT AUX RÈGLEMENTS NATIONAUX DE CÂBLAGE.**

Voir le tableau des spécifications techniques pour la plage de température ambiante et la plage de température de l'eau. La plage de pression de l'eau pour l'appareil est de 0,15 à 0,7 MPa.

- L'eau peut s'égoutter du tuyau de refoulement de la soupape de sûreté à sens unique et que ce tuyau doit être laissé ouvert à l'atmosphère.

- La soupape de sécurité à sens unique doit être actionnée régulièrement pour éliminer les dépôts de calcaire et pour vérifier n'est pas bloqué. S'il vous plaît méfiez-vous des brûlures, en raison de la température élevée de l'eau.

## **Mise en garde**

**N'installez pas l'appareil dans un endroit où il y a une chance de fuite de gaz inflammable.**

S'il y a une fuite de gaz et de gaz s'accumule dans les environs de l'unité, il peut provoquer une explosion.

**Effectuer les travaux de tuyauterie de drainage/selon les instructions d'installation.**

S'il y a un défaut dans la tuyauterie de drainage/travail, l'eau pourrait fuir à partir de l'unité et de biens domestiques pourrait être mouillé et être endommagé.

**Ne pas nettoyer l'appareil lorsque le pouvoir est 'ON'.**

Toujours arrêter 'OFF' l'énergie lorsque le nettoyage ou l'entretien de l'appareil. Sinon, il pourrait causer un préjudice important en raison de la vitesse élevée du ventilateur en marche ou un choc électrique.

**Ne pas continuer à faire tourner la machine lorsqu'il y a quelque chose de mal ou qu'il y a une odeur étrange.** Le bloc d'alimentation doit être sur "OFF" pour arrêter l'unité ; sinon, cela risque de provoquer un choc électrique ou d'incendie.

**Ne mettez pas vos doigts ou d'autres personnes dans le ventilateur, ou de l'évaporateur.**

L'intérieur de la pompe à chaleur peut fonctionner à haute vitesse ou à haute température, ils peuvent entraîner des blessures graves. Ne pas retirer les grilles à la sortie du ventilateur et le couvercle supérieur.

L'eau chaude sans doute nécessaire de mélanger avec de l'eau froide pendant l'utilisation de terminal, l'eau trop chaude (plus de 50°C) dans l'appareil de chauffage peut causer un dommage.

La hauteur d'installation de l'alimentation doit être supérieure à 1,8 m, si toute l'eau peut-adhérent, l'unité peut être à l'abri de l'eau.

La spécification du fusible est T 3.15A 250V

Potentiel de réchauffement planétaire (PRP) de R134a = 1430.

Le démantèlement de l'unité, le traitement du réfrigérant, de l'huile et des autres pièces doivent être effectués conformément à la législation locale et nationale applicable.

## Les points à l'intérieur du produit.

Avant de commencer l'installation, assurez-vous que toutes les pièces sont trouvés à l'intérieur de la boîte.

L'unité de de la boîte	
Point	Quantité
Pompe à chaleur eau chaude domestique	1
Manuel d'installation et d'utilisation	1



# Aperçu de l'unité

## Descriptions des pièces

HTW-AT-O-150/200VAW

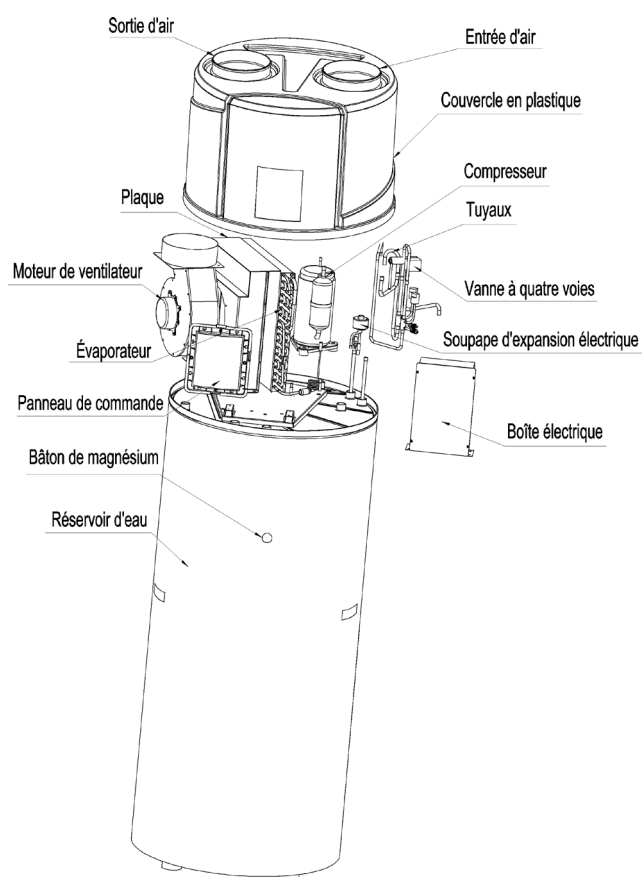

# Dimensions

Modèle : HTW-AT-O-\*\*\*VAW

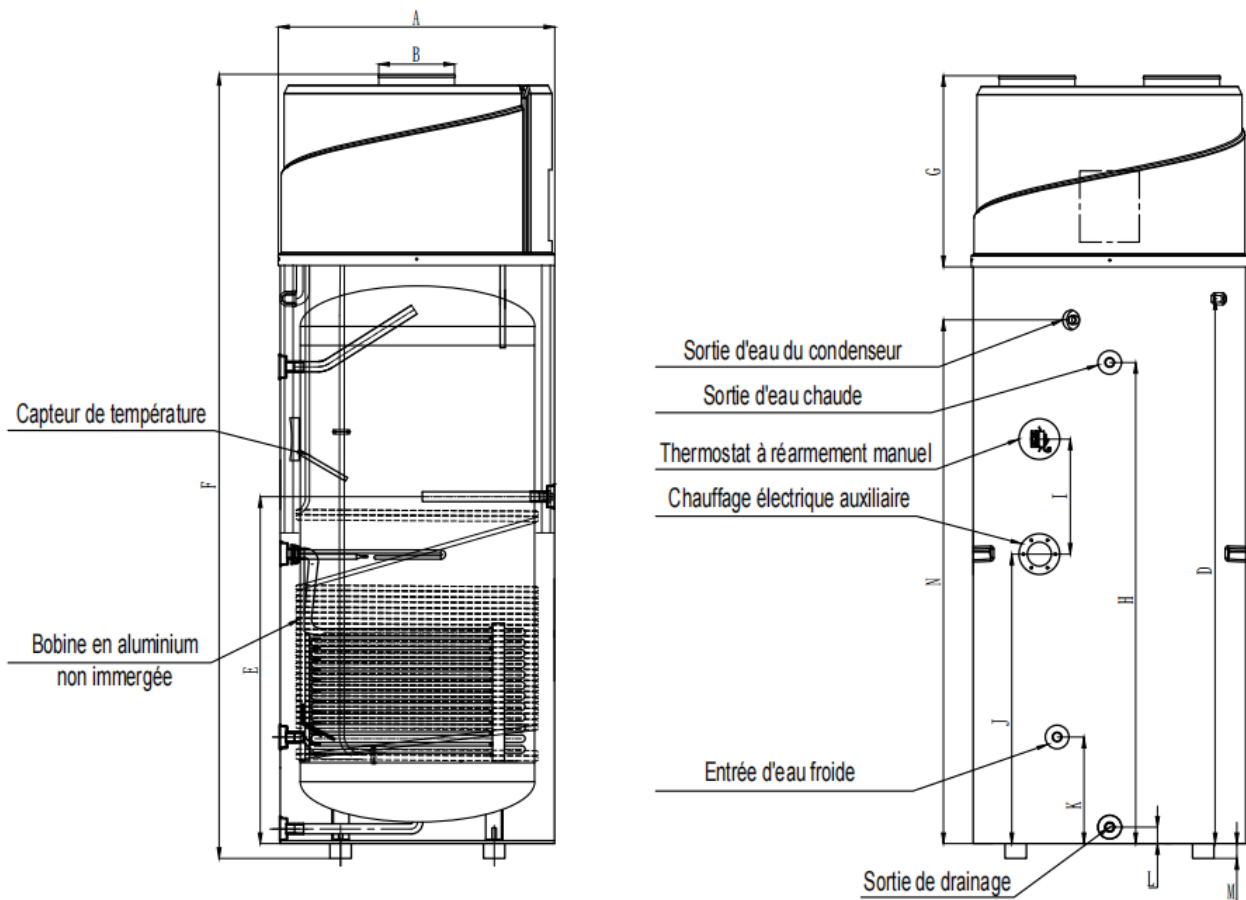

	<b>150L</b>	<b>200L</b>
A	Φ 560	Φ 560
B	Φ 177	Φ 177
D	946	1185
E	553	875
F	1489	1750
G	450	450
H	737	1025
I	270	270
J	457	600
K	482	250
L	32.5	32.5
M	35	35
N	847	1135

## La remarque suivante :

1) La source de chaleur supplémentaire est facultative.

2) Ajoutez le contrôle solaire. Tant que le paramètre 14 = 1, le contrôle de l'énergie solaire est disponible. La borne «POMPER» est connectée à la pompe à eau à énergie solaire, «FS» est connectée au commutateur de débit du circuit d'eau solaire, «CAPTEUR SOLAIRE» teste la température du capteur solaire thermique.

3) Le bâton de magnésium est un anti-corrosion de l'élément. Il est monté dans le réservoir d'eau pour éviter la création de fourrure autour de l'intérieur du réservoir et de protéger le réservoir, et d'autres composants. Il peut aider à prolonger la durée de vie du réservoir. Vérifier le bâton de magnésium chaque semestre et modifier si cela a été utilisé en ! **Remarque:** remplacez par professionnel.

## Comment remplacer le bâton de magnésium :

- Mettez l'appareil hors tension et retirez le bouchon.
- Vidanger toute l'eau du réservoir.
- Retirez l'ancien bâton de magnésium à partir de la cuve.
- Remplacer le nouveau bâton de magnésium.
- La recharge de l'eau.

## Présentation schématique du circuit de réfrigération et de l'eau

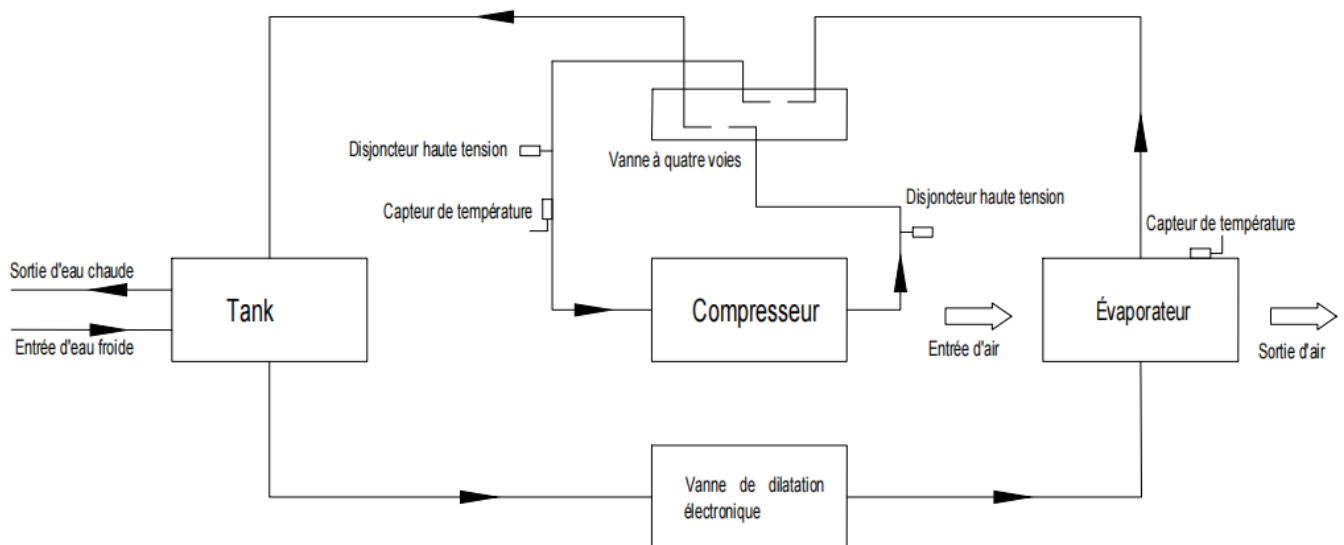

### Choisissez l'unité adéquate

Veuillez consulter le tableau ci-dessous pour choisir l'unité appropriée.

Les membres de la famille	Capacité du réservoir
2 ~ 3 personnes	150L
4 ~ 5 personnes	200L

**Remarque :** Le tableau est juste pour info.

## **⚠ L'INSTALLATION**

- Votre fournisseur a demandé d'installer l'appareil. Installation incomplète effectuée par vous-même peut entraîner une fuite d'eau, un choc électrique ou un incendie.
- Installation intérieure est fortement recommandée. Il n'est pas permis d'installer l'appareil à la pluie ou à l'extérieur la réalisation de place.
- L'unité doit être fixée solidement pour éviter le bruit et l'agitation.
- L'appareil doit être fixé solidement pour éviter le bruit et vibrations.
- S'assurer qu'il n'y a pas de obstacle autour de l'unité.
- À l'endroit où le vent souffle fort, fixez l'appareil à l'endroit protégé du vent.

## **Transports -**

En règle générale, l'unité est d'être stockés et/ou transporter dans son conteneur en position verticale et sans eau. Pour un transport sur courte distance (à condition que cela soit fait avec soin), un angle d'inclinaison jusqu'à 30 degrés est permise, tant pendant le transport et le stockage. Une température ambiante de -20 à +70 degrés Celsius sont permis.

### **- À l'aide d'un chariot de transport**

Lorsqu'ils sont transportés par un chariot élévateur, l'unité doit rester fixé sur la palette. Le taux de levage doivent être maintenus au minimum. En raison de sa pléthore, l'unité doit être sécurisé contre le basculement.

Pour éviter tout dommage, l'appareil doit être placé sur une surface plane.

### **- Transport manuel**

Pour le transport manuel, un sol en bois/palette en plastique peuvent être utilisés. À l'aide de cordes ou de sangles, une deuxième ou troisième configuration manipulation est possible. Avec ce type de traitement, il est conseillé que l'angle d'inclinaison maximal admissible de 45 degrés n'est pas dépassée. Si le transport en position inclinée ne peut pas être évitée, l'unité devrait être mise en service une heure après qu'il a été déplacé en position finale.

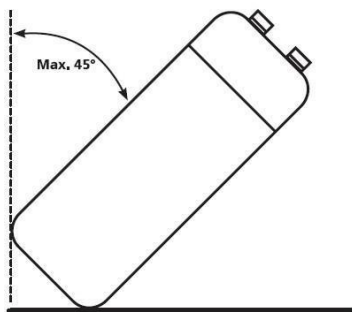

**⚠ ATTENTION : EN RAISON DU CENTRE DE GRAVITÉ ÉLEVÉ, faible moment renversant, L'unité doit être sécurisé contre le basculement.**

## Espace de service requis

Vous trouverez ci-dessous l'espace minimum nécessaire pour être en mesure d'effectuer les tâches de maintenance et de service sur les unités.

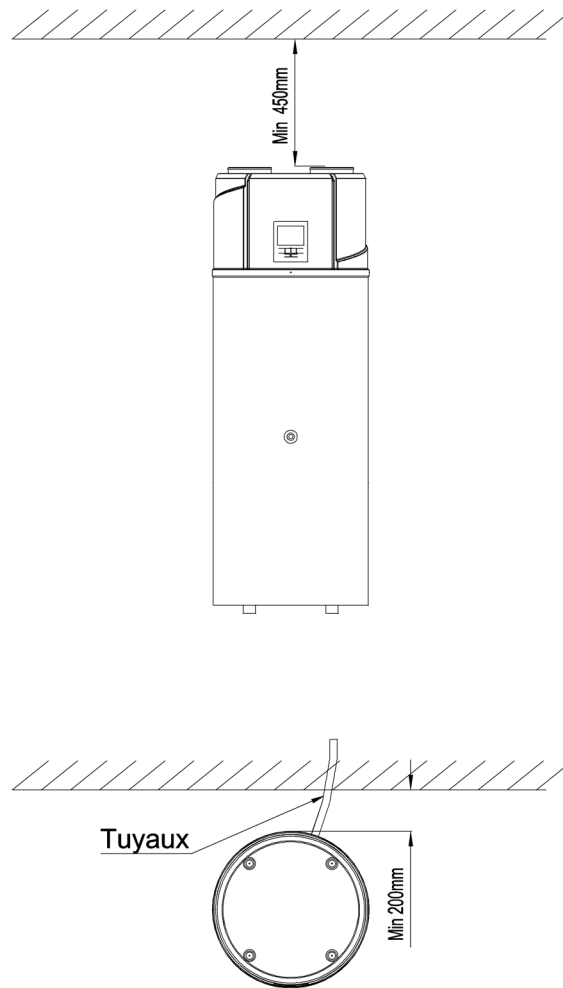

### Remarque :

- Si l'admission d'air et/ou de tuyaux de sortie sont connectés, une partie de l'air et dans la capacité de l'unité de pompe à chaleur va perdre.
- Si l'unité se connecte avec conduits d'air il devrait être DN 180 mm ou 180mm pour les tubes de diamètre intérieur flexible. Longueur totale des conduits ne doit pas être plus long que 8m ou la pression statique maximale ne doit pas dépasser de 60 Pa. Être à l'esprit de flexion de l'emplacement de l'air pas plus de 4m.
- Le tuyau de sortie d'air doit être isolé pour éviter la condensation de condensat

## Présentation de l'installation

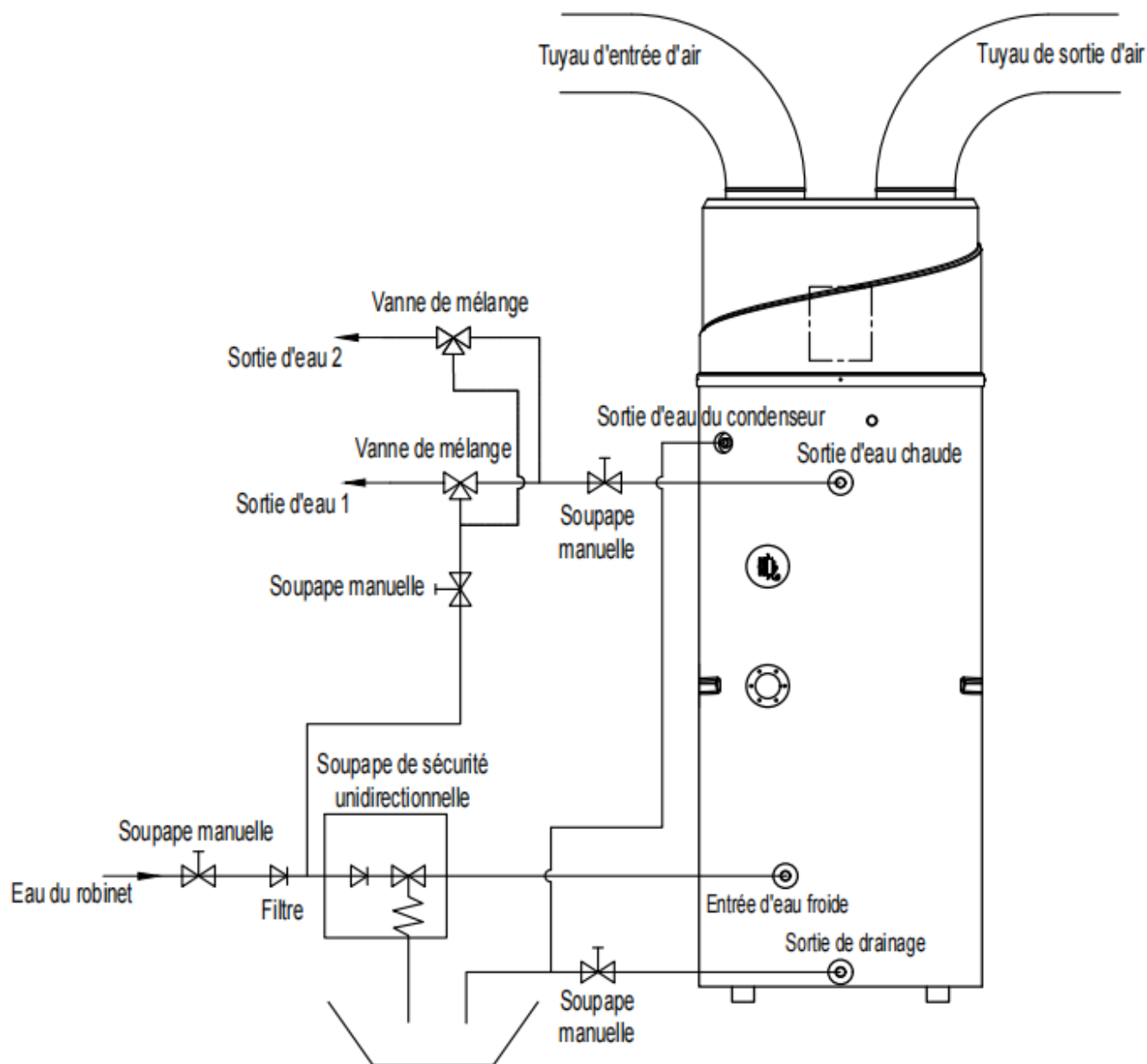

**Remarque :** la bobine d'échange de chaleur solaire est facultative.



**ATTENTION :**

- **La vanne PT doit être installée pour relâcher la pression, Sinon, elle pourrait causer des dommages à l'appareil, voire blesser des personnes.**
- La soupape de sécurité doit être installée. Si non, il pourrait causer des dommages à l'unité, ou même blesser les gens. Le point de réglage de cette soupape de sécurité est de 0,7 MPa. Pour le lieu d'installation veuillez vous référer à l'égard du pipe-line de croquis.
- Le tuyau de drainage des eaux de condensation doit être installé de manière continue vers le bas et dans un environnement sans gel.

- L'eau peut s'écouler de la conduite d'évacuation de la soupape de sécurité à sens unique et que ce tuyau doit être laissé ouvert à l'atmosphère.
- La soupape de sécurité est d'être utilisé régulièrement pour enlever les dépôts de calcaire et de vérifier qu'il n'est pas bloqué. Veuillez faire attention aux brûlures, en raison de la température élevée de l'eau.
- L'eau du réservoir peut être vidé par le trou de drainage à la base du réservoir.
- Après toutes les conduites installées tour sur l'entrée d'eau froide et la sortie d'eau chaude pour remplir le réservoir. Lorsqu'il y a de l'eau suit normalement à partir de la sortie d'eau, le réservoir est plein. Désactiver toutes les valves et contrôler tous les tuyaux. Si une fuite quelconque, veuillez réparer.
- Si la pression d'eau est inférieure à 0,15 MPa, une pompe de pression doit être installé à l'entrée d'eau. Pour assurer la sécurité de l'âge à l'état du circuit hydraulique de l'eau supérieur à 0,7 MPa, un réducteur de pression doit être monté à l'entrée d'eau du tuyau.
- Les filtres sont nécessaires à l'entrée d'air. Si l'unité est connectée avec filtre à air, il doit être présenté à l'entrée d'air du conduit.
- Pour vider les condensats couramment de l'évaporateur, veuillez installer l'appareil à l'horizontale . Sinon, veuillez vous assurer que l'évent de vidange est à l'endroit le plus bas. Recommander l'inclinaison de l'appareil au sol ne devrait pas plus de 2 degré.

## Positions d'installation

(1) Cette chaleur peut être la chaleur utile

Les unités peuvent être installées à proximité de la cuisine, dans la chaufferie et le garage, l'essentiel dans chaque chambre qui dispose d'un grand nombre de déchets-chaleur afin que l'unité a l'efficacité énergétique plus élevée même avec des températures extérieures très basses en hiver.



(2) L'eau chaude et la déshumidification

Les unités peuvent être placées dans la salle de lavage ou les vêtements. Lorsqu'il produit l'eau chaude il abaisse la température et déshumidifie la pièce ainsi. Les avantages peuvent être expérimentés en particulier dans la saison humide.



(3) Panneau solaire ou pompe à chaleur externe pourrait être la deuxième source de chaleur

Les unités peuvent travailler avec panneau solaire, pompe à chaleur, chaudière ou une autre

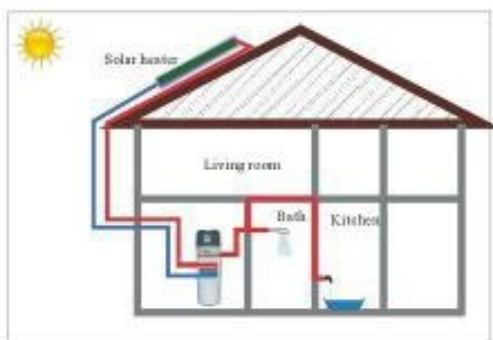

source d'énergie différente.

**Remarque :**

- Choisir la bonne voie pour déplacer l'unité.
- Cet appareil est conforme aux normes techniques de l'équipement électrique.



## Connexion boucle de l'eau

Veillez prêter attention aux points ci-dessous lors de la connexion du tuyau d'eau :

1. Essayez de réduire la résistance de la boucle de l'eau
2. Assurez-vous qu'il y a rien dans le tuyau et la boucle d'eau est lisse, vérifiez le tuyau soigneusement pour voir s'il y a une fuite, puis le tuyau et le pack d'isolation.
3. Installez la soupape à une voie et la soupape de sécurité dans le système de circulation d'eau conformément à schéma à la page 12. La valeur de sécurité à sens unique est spécifiée à 0,7 MPa. Assurez-vous que la direction indiquée sur la vanne est alignée sur la direction du débit d'eau.
4. La valeur nominale de l'échelle de tuyau installé sur le terrain des installations sanitaires doivent être choisis sur la base de la pression de l'eau disponible et la chute de pression dans le système de tuyauterie.
5. Les conduits d'eau peut être de type flexible le. Pour prévenir les dommages dus à la corrosion, s'assurer que les matériaux utilisés dans la tuyauterie du système sont compatibles.
6. Lors de l'installation du pipe-travaux sur le site des clients, toute contamination de la tuyauterie doit être évitée.

## Sous affusion d'eau et de l'eau vide

*Sous affusion d'eau :*

Si l'appareil est utilisé pour la première fois ou utilisé de nouveau après avoir vidé le réservoir, assurez-vous que le réservoir est plein d'eau avant la mise sous tension.

- Ouvrez l'arrivée d'eau froide et la sortie d'eau chaude.
- Démarrer l'affusion d'eau. Lorsqu'il y a de l'eau s'écoule normalement à partir de la sortie d'eau chaude, le réservoir est plein.
- Désactiver la vanne de sortie d'eau chaude et l'eau sous affusion est terminée.



**ATTENTION :** l'opération sans eau dans le réservoir d'eau peut entraîner des dommages de l'appareil de chauffage auxiliaire-e !

*La vidange de l'eau :*

Si l'unité a besoin d'un nettoyage, déménagement etc, le réservoir doit être vidé.

- Fermez l'entrée d'eau froide
- Ouvrir la sortie d'eau chaude et ouvrez la vanne manuelle de gouttière
- Démarrer le vidage de l'eau.
- Après la vidange, fermer la vanne manuelle.

## Liaison filaire

- La spécification de l'alimentation en fil est 3\*1,5 mm<sup>2</sup>.
- Spécification fusible est T 3,15A 250V
- Il doit y avoir un interrupteur lors de la connexion de l'unité de la puissance du système. Le courant de l'interrupteur est 16A.
- L'unité doit être installée un disjoncteur de fuite près de l'alimentation et doivent être efficacement mise à la terre. La spécification de la ligne de fuite est 30mA, moins de 0.1Sec.

L'APPAREIL DOIT ÊTRE INSTALLÉ EN CONFORMITÉ AVEC LES RÈGLES DE CÂBLAGE.

## L'exécution d'essai

### *Vérifications avant l'exécution d'essai*

- Vérifier à la fois l'eau dans le réservoir ainsi que la connexion du tuyau d'eau.
- Vérifier le système d'alimentation, assurez-vous que l'alimentation est normale et le fil de connexion est ok.
- Vérifier la pression d'arrivée d'eau, s'assurer que la pression est suffisante (au-dessus de 0.15Mpa).
- Vérifier si l'eau s'écoule à partir de la sortie d'eau chaude, s'assurer que la cuve est pleine d'eau avant de rétablir le courant.
- Vérifier l'unité ; s'assurer que tout est ok avant de tourner 'ON' la puissance de l'unité, vérifiez le voyant sur le câble contrôleur lorsque l'appareil fonctionne.
- Utilisez le contrôleur pour lancer le fil de l'unité.
- Écoutez soigneusement l'appareil en tournant 'ON' la puissance de l'unité. Mettre l'appareil hors tension lorsque vous entendez un bruit anormal.
- Mesurer la température de l'eau, pour vérifier l'ondulée de la température de l'eau.
- Une fois les paramètres fixés, l'utilisateur ne peut pas modifier les paramètres en option. Veuillez utiliser une personne qualifiée pour ce faire.

# Fonctionnement de L'UNITÉ

## Interface utilisateur et le fonctionnement

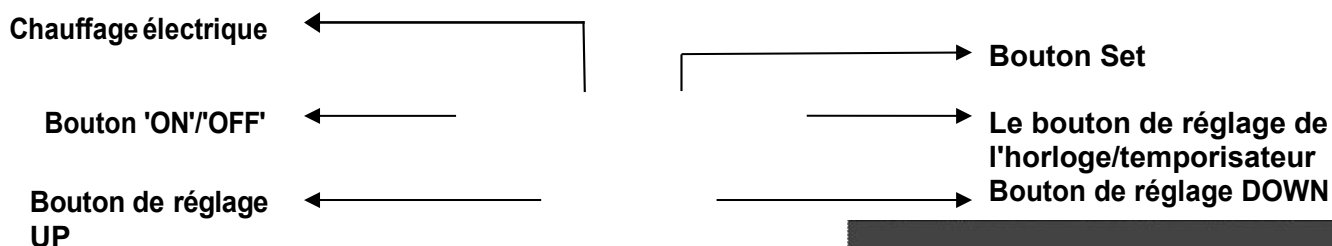

### Operations

#### 1. Alimentation

Lorsque 'ON' le pouvoir, l'ensemble des icônes sont affichées 3 secondes. Après avoir vérifié si tout est ok, l'appareil entre



#### 2.

Appuyez sur ce bouton et maintenez pendant 2 secondes lorsque l'appareil est en veille, l'appareil peut être tourné 'ON'. Appuyez sur ce bouton et maintenez pendant 2 secondes lorsque l'appareil est en marche, l'appareil peut être éteint. Appuyez brièvement sur ce bouton pour l'entrée et à la sortie sur le réglage de paramètre ou de contrôle.

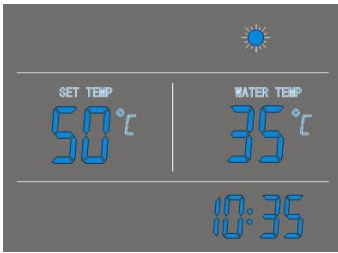



### 3. ▲ Et ▼







- Ce sont les boutons multi-usage. Ils sont utilisés pour le réglage de température, paramétrage, contrôle des paramètres de réglage de l'horloge, et le réglage de la minuterie.
- Au cours de l'exécution de l'état, appuyez sur ▲ Ou ▼ Bouton pour régler la température de réglage directement.
- Appuyez sur ces boutons lorsque l'appareil est en état de réglage de l'horloge, l'heure(s) et la minute(s) de l'horloge peut être réglée.
- Appuyez sur ces boutons lorsque l'appareil est en état de réglage de la minuterie, l'heure(s) et la minute(s) de  
Le minuteur 'ON'/OFF' peut être ajusté.
- Appuyez sur ▲▼ Et Boutons en même temps pendant 5 secondes, les touches sont verrouillées.
- Appuyez sur ▲▼ Et Boutons en même temps et maintenir pendant 5 secondes sur les boutons sont verrouillés.

### 4

Réglage de l'horloge :

- Après la mise sous tension, appuyez brièvement sur le bouton pour l'entrée de l'interface de réglage de l'horloge, l'heure et la minute icones "88:88" flash ensemble ; 
- Appuyez brièvement sur  le bouton pour basculer heure/minutes de réglage, appuyez sur la ▼ et pour définir l'heure(s) et heure(s) ;
- Appuyez  à nouveau sur la touche pour confirmer et

quitter. Minuterie :

- Après la mise sous tension, appuyez sur  le bouton pendant 5 longues secondes à l'entrée de la minuterie, l'horloge de l'interface  et l'icône sur l'icône "88 heures : " flash ensemble ;
- Appuyez sur la ▲ ▼ pour définir l' heure exacte(s).
- Appuyez sur le  bouton pour transférer de réglage des minutes, l'icône ":88 minutes" flash, appuyez sur la ▲ ▼ pour définir la minute exacte(s).
- Appuyez  à nouveau sur la touche pour transférer à l'arrêt de la minuterie, l'arrêt de la minuterie  et l'icône l'icône "88 heures : " flash ensemble.
- Appuyez sur la ▲ ▼ pour définir l' heure exacte(s).
- Appuyez sur le  bouton pour transférer de réglage des minutes, l'icône ":88

minutes" flash, appuyez sur la

Boutons et pour définir la minute exacte(s).

- Appuyez sur  De nouveau sur le bouton pour enregistrer et quitter l'interface de réglage de la minuterie.

Appuyer sur la  touche pour annuler les réglages de la minuterie au cours de l'horloge 'ON' (ou 'OFF') de la programmation.



### Remarque :

- 1) Le minuteur 'ON' et 'OFF' fonctions peuvent être réglées en même temps.
- 2) Les réglages de la minuterie sont répétés.
- 3) Les réglages de la minuterie sont toujours valables après une coupure de courant.

### 6

- 1) Lorsque la pompe à chaleur est activée, appuyez sur ce bouton pour Allumez le chauffage électrique. Le réchauffage  sera montré, et le chauffage électrique fonctionne selon le programme de contrôle (paramètre 3).
- 2) Lorsque la pompe à chaleur est activée, appuyez sur cette touche et la maintenir enfoncée pendant 5 secondes pour activer ou désactiver la fonction d'aération du ventilateur.
- 3) Lorsque la pompe à chaleur est éteint, appuyez sur ce bouton à l'entrée E-chauffage mode de chauffage.

### 7

- 1) Vérifiez la température et l'EXV ouvrir (mesures d'effectuer le paramétrage)
  - Appuyez sur ce bouton à l'entrée et ouvrez l'étape temp EXV contrôle.
  - Appuyez sur la ▲ ▼ pour contrôler le capteur de température et les valeurs de l'EXV ouvrir étapes (paramètres A-H).
- 2) Vérifier les paramètres du système
  - En tout état, appuyez sur cette touche et la maintenir enfoncée pendant 5 secondes, le système d'entrée de l'interface de contrôle de paramètres.
  - Appuyez sur la ▲ Et ▼ pour contrôler les paramètres système.
- 3) Régler les paramètres de système
  - Lorsque l'appareil est éteint, appuyez sur  pendant 5 secondes, le paramètre d'entrée de l'interface de contrôle.
  - Appuyez sur ▲ Ou ▼ Pour sélectionner le paramètre et appuyez  pour confirmer la sélection.
  - Appuyez sur la ▲ ▼ Pour régler le paramètre de sélection, puis appuyez sur  pour confirmer le réglage.

Si aucune mesure pour les boutons pendant 10 secondes, le contrôleur va quitter et enregistrer le paramètre automatiquement.

**Remarque :** Les paramètres ont été fixés ; l'utilisateur ne peut pas modifier les paramètres en option. Veuillez demander à une personne qualifiée pour ce faire, au besoin.

### 8 codes d'erreur

En veille ou en cours d'exécution, s'il y a un dysfonctionnement, l'appareil s'arrête automatiquement et affiche le code erreur sur la partie gauche de l'écran du contrôleur.

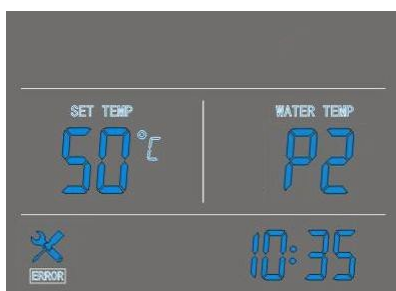

## Icônes LED

### 1. L'eau chaude disponible

L'icône indique que la production d'eau chaude température atteint le point de consigne. L'eau chaude est disponible à l'utilisation. La pompe à chaleur est en veille.

### 2. Ventilation ventilateur

L'icône indique que la fonction de ventilation est activée.

Lorsque l'appareil est allumé, appuyez sur le  bouton et maintenez-le enfoncé pendant 5 secondes la ventilation ventilateur fonction peut être activée ou désactivée. Si cette fonction est activée, le ventilateur continuera à travailler pour ventiler l'air, quand la température de l'eau atteint le point de consigne et l'appareil est en veille. Si cette fonction est désactivée, le ventilateur s'arrête, lorsque la température de l'eau atteint le point de consigne et l'appareil est en veille.

### 3. Chauffage électrique

L'icône indique que la fonction chauffage électrique est activé. Le chauffage électrique fonctionne selon le programme de contrôle.

### 4. La décongélation

Cette icône montre la pompe à chaleur est sous la décongélation

### 5. Chauffage

Cette icône montre la pompe à chaleur fonctionne

### 6. Verrouillage par clé

L'icône indique que la fonction de verrouillage est activée. Les clés ne peuvent pas être utilisé tant que cette fonction est désactivée.

### 7. Affichage de la température gauche

L'affichage montre le réglage de la température de l'eau.

Pour vérifier ou régler les paramètres, cette section indique l'relative numéro de paramètre.

## 8. Affichage de la température droite

L'affichage indique la température baisse de la réserve d'eau.

Pour vérifier ou régler les paramètres, cette section permet d'afficher la valeur des paramètres connexes.

En cas de dysfonctionnement, cette section affiche les code d'erreur.

## 9. Affichage en temps réel

L'écran affiche l'heure ou le minuteur de temps.

## 10. 'ON' Timer

L'icône indique que la minuterie de la fonction 'ON' est activée.

## 11. Minuteur 'OFF'

L'icône indique que la minuterie de la fonction 'OFF' est activée.

## 12. Error

L'icône indique qu'il y a dysfonctionnement.

# WIFI

Installez l'application

Méthode 1:

Scannez le code QR pour télécharger l'APP, Smart Life- Smart Living, pour le système iOS et le système Android. Terminez le téléchargement et installez-le.

Remarques : Veuillez scanner le code QR avec le navigateur pour le système Android.



Méthode 2:

Recherchez l'application Smart Life-Smart Living dans la boutique d'applications pour le système iOS ou dans la boutique Google Play pour le système Android. Terminez le téléchargement et installez-le.



Record

Ouvrez l'application.

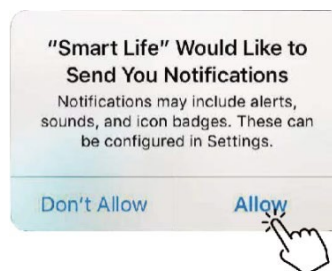

Après avoir cliqué sur "Autoriser", entrez dans l'interface suivante.



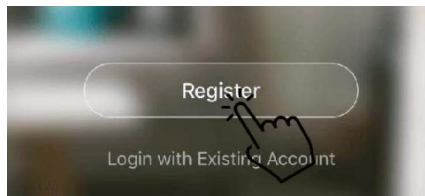

Cliquez sur OK". Choisissez le pays et entrez le numéro de téléphone portable ou l'adresse e-mail pour recevoir le message du code de vérification. Définissez le mot de passe et mémorisez-le.

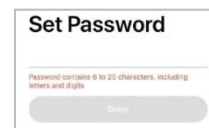
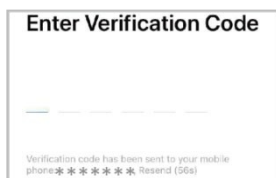
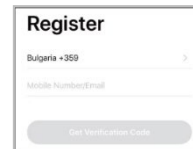
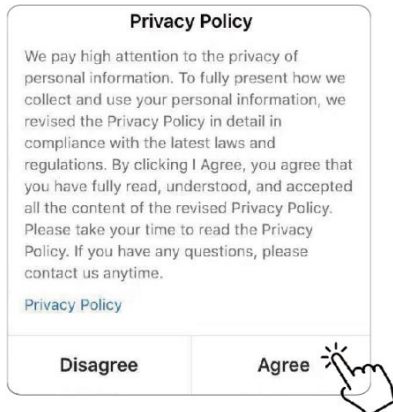

### Paramètres de l'application.

Après avoir défini le mot de passe pour vous connecter à l'application, ajoutez l'appareil. Cliquez sur "Large Home Applications" et "Water Heater" pour accéder à l'interface suivante.

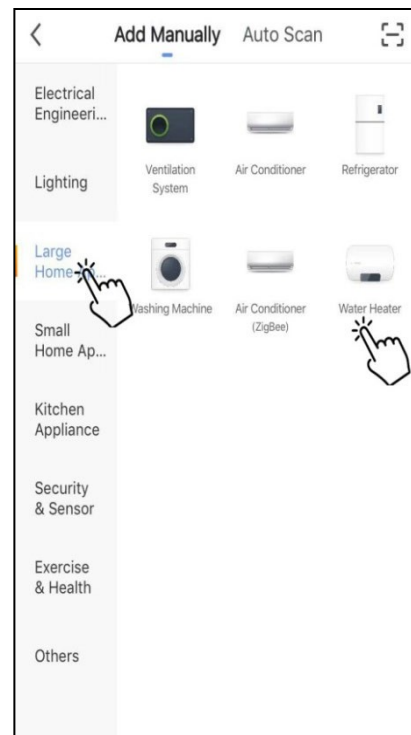
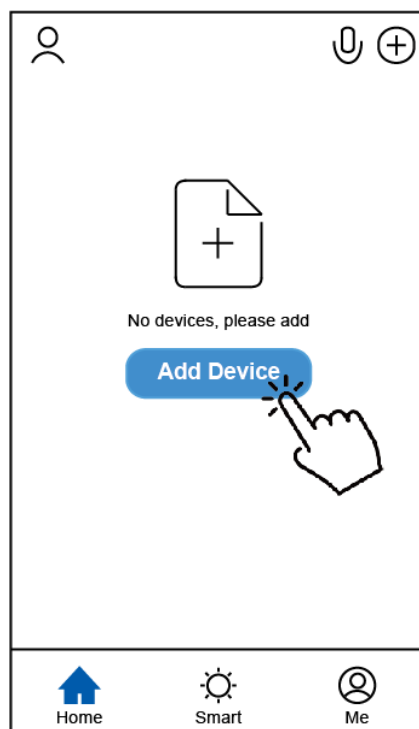

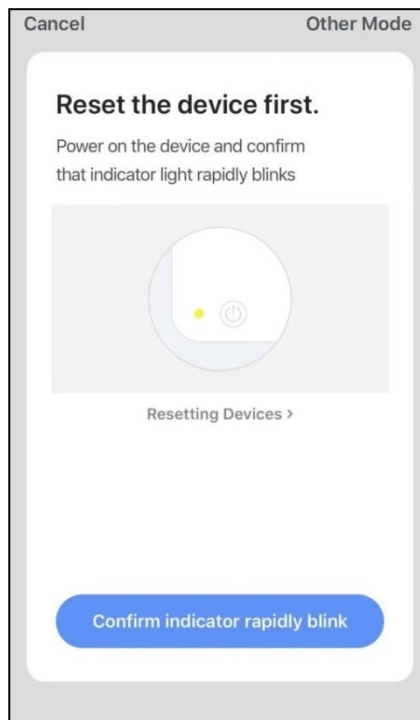

Connectez le module Wi-Fi avec l'unité de pompe à chaleur. Dans le même temps, gardez le module et les appareils mobiles peuvent recevoir les mêmes réseaux.

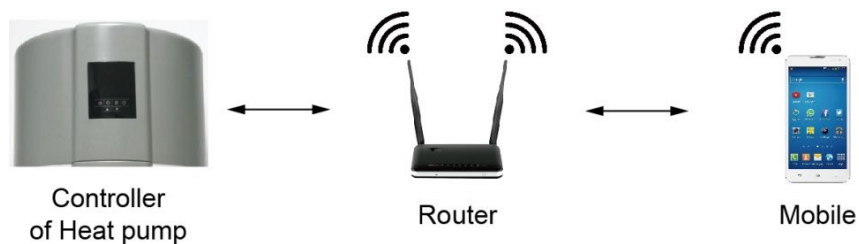

Allumez l'unité de pompe à chaleur et maintenez enfoncés le bouton de la minuterie et le bouton d'augmentation en même temps pendant 5 secondes. L'icône SET 🔒 clignotera. Lorsque l'indicateur Wi-Fi continue de clignoter rapidement, cliquez sur « Confirmer que l'indicateur clignote rapidement ».

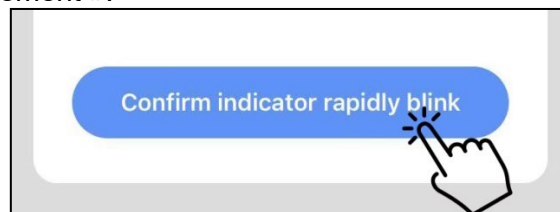

Notes: lorsque l'icône de réglage clignote rapidement, cela signifie que le contrôleur est en mode Wi-Fi. Lorsqu'il clignote lentement, cela signifie que le contrôleur se connecte à l'application. Pendant la connexion, si l'icône de réglage s'éteint, cela signifie que la connexion APP avec l'unité est terminée.

Si le mobile n'est pas connecté au Wi-Fi du routeur, l'interface passera automatiquement à l'interface suivante.



Cliquez sur « aller se connecter » pour configurer le Wi-Fi mobile.  
Si le mobile est déjà connecté au Wi-Fi depuis le routeur, veuillez saisir le mot de passe et cliquez sur « Confirmer » dans l'interface suivante.

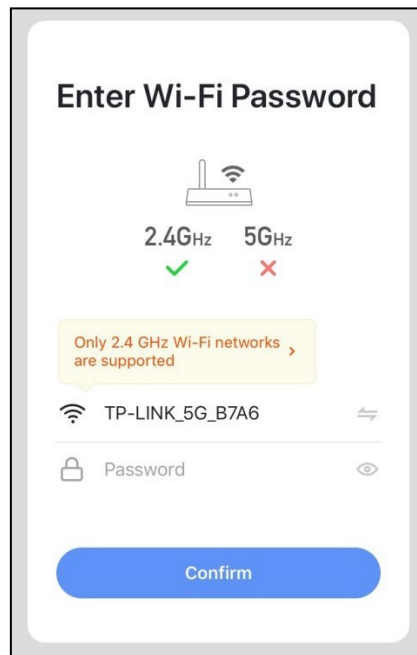

Après avoir cliqué sur « Confirmer », le module Wi-Fi, l'appareil mobile et le routeur Wi-Fi commencent à se connecter. Terminez la connexion et l'interface passera à l'interface suivante.

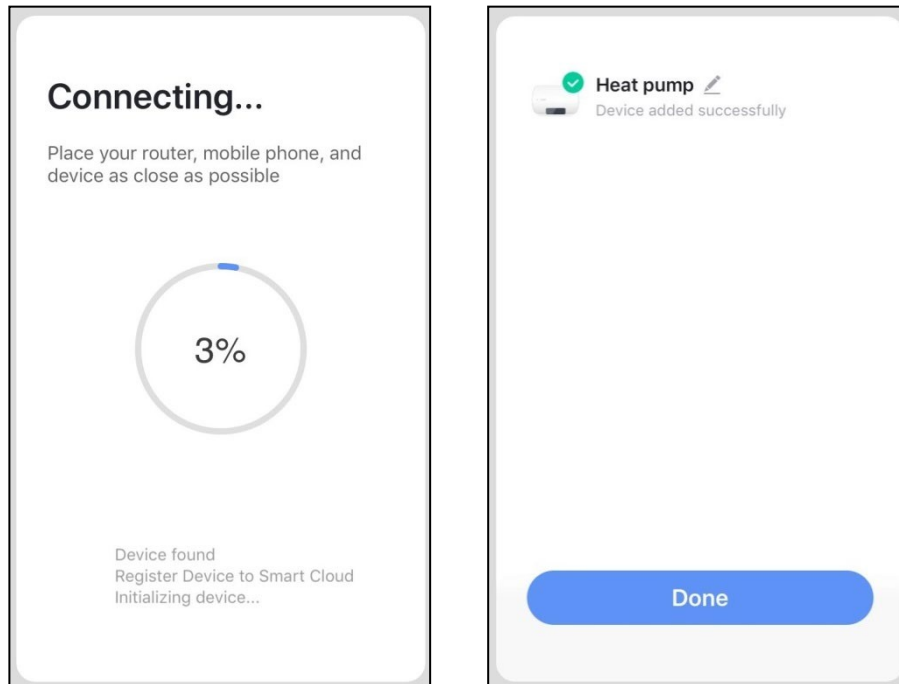

Dans cette interface, l'appareil (pompe à chaleur) peut être nommé à votre guise. Cliquez sur "Terminé" pour terminer l'installation de l'application. L'écran de l'appareil mobile affichera l'interface de contrôle APP.

### Fonctionnement de l'application

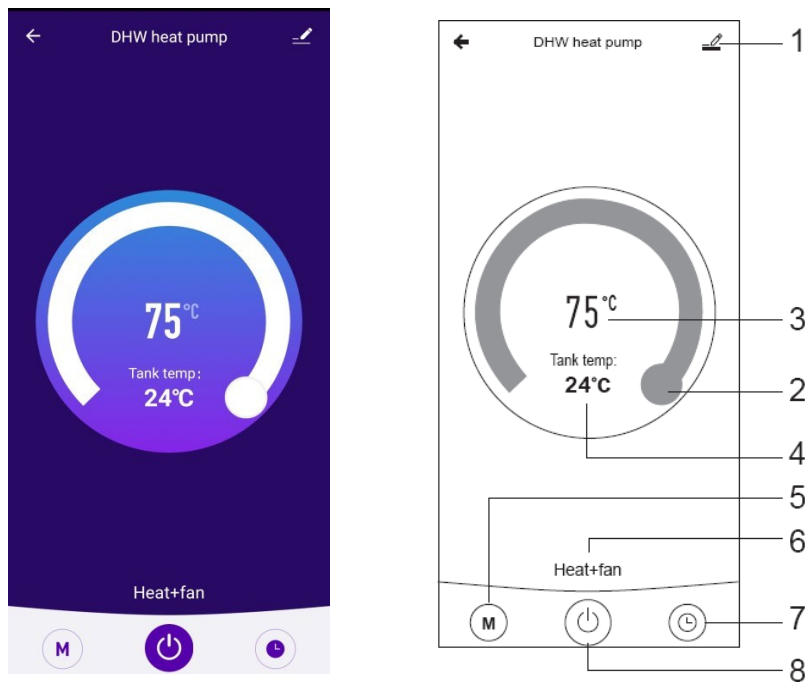

1.  Bouton Modifier

Cliquez dessus pour entrer dans l'interface de modification.

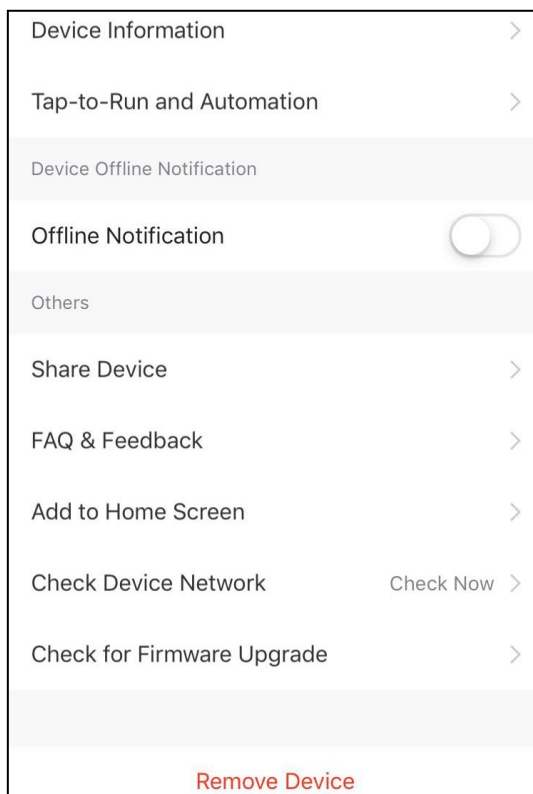

2.  Barre de réglage de la température

Déplacez la boule vers la droite ou la gauche avec votre doigt pour régler la température de consigne.

3. 75°C Réglage de la valeur de température

Cette valeur changera en fonction de l'emplacement de la bille sur la barre de réglage de la température.

4. <sup>Tank temp:</sup> 24°C Valeur de la température de l'eau dans le réservoir

Cette valeur est détectée par le capteur de température d'eau dans le réservoir d'eau.

5.  Bouton Mode

Cliquez sur le bouton mode pour entrer dans l'interface de mode. Dans l'interface de mode, deux modes peuvent être sélectionnés, dont le mode chauffage et le mode chauffage + ventilateur.

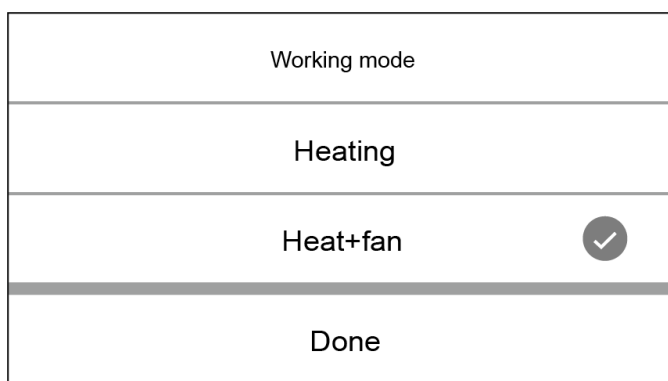

6. **Auto Mode** Icône du mode de fonctionnement de la pompe à chaleur  
Selon la sélection de mode, cette icône affichera le mode automatique, le mode de refroidissement et le mode de chauffage.

7.  Bouton de minuterie  
Appuyez sur ce bouton pour accéder à l'interface de la minuterie.

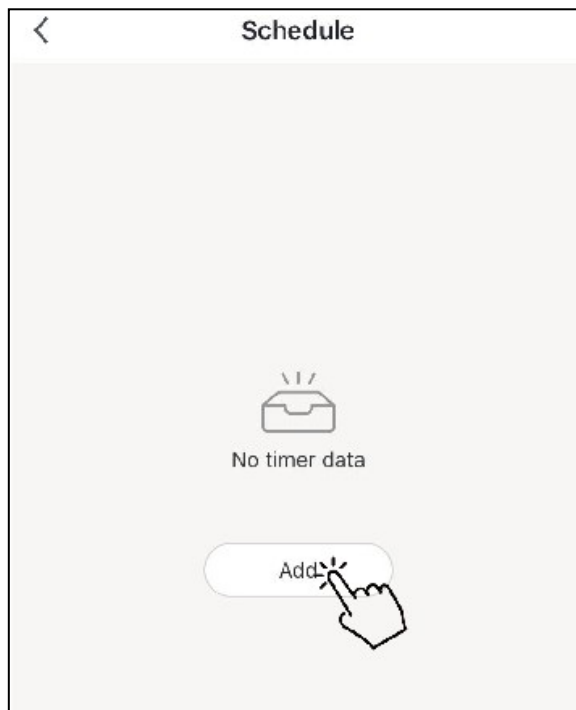

Cliquez sur "Ajouter" pour définir le calendrier.

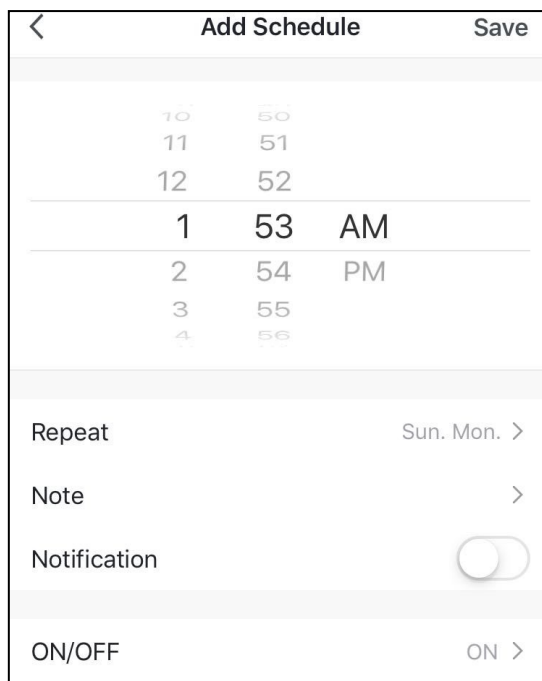

Dans cette interface, réglez l'heure et le jour d'activation et de désactivation de la minuterie. Après le réglage, cliquez sur "Enregistrer" pour confirmer et enregistrer. Le réglage de la minuterie sera affiché dans l'interface suivante. Dans cette interface, cliquez sur "Ajouter une programmation" pour ajouter une autre minuterie ON/OFF.

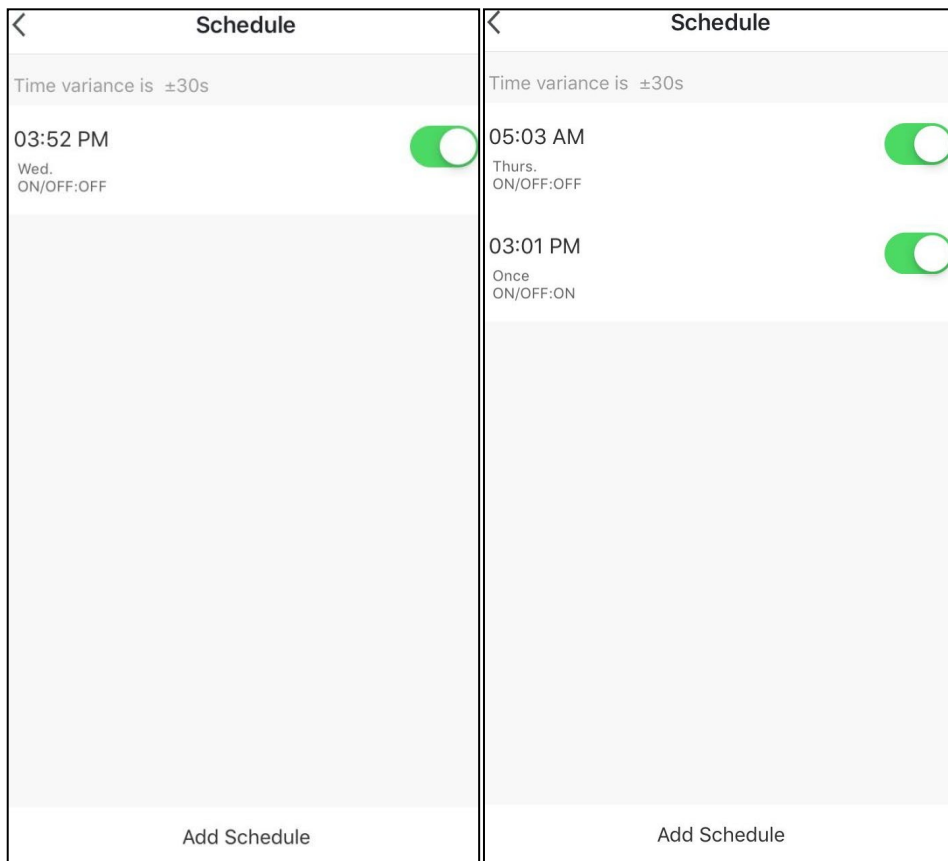

Faites glisser le programme de droite à gauche pour supprimer le programme.

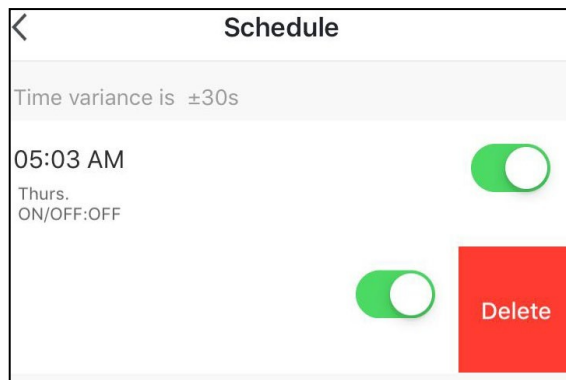

8.  Bouton ON/OFF  
Cliquez sur ce bouton pour allumer ou éteindre la pompe à chaleur.

## Contrôle de paramètres et réglage des paramètres

### Liste de paramètres

Certains paramètres du système peut être contrôlé et réglé par le contrôleur. Vous trouverez ci-dessous la liste des paramètres :

N° Paramètre	Description	Gamme	Défaut	Observations
0	Réglage Température eau tank	10 ~ 70°C	50°C	Réglable
1	Écart de température de l'eau recommencer	2 ~ 15°C	5°C	Réglable
2	Température E-Heater eau hors du tank	10 ~ 85°C	55°C	Réglable
3	E-Heater temps de retard	0 ~ 90 min.	6	t*5 min.
4	Température désinfection hebdomadaire	50 ~ 70°C	70°C	Réglable
5	Haute température désinfection	0 ~ 90 min.	30 min.	Réglable
6	Période dégivrage	30 ~ 90min.	45 min.	Réglable
7	Température dégivrage entrée bobine	-30 ~ 0°C	-7°C	Réglable
8	Température dégivrage sortie bobine	2 ~ 30°C	13°C	Réglable
9	Dégivrante période de cycle max	1 ~ 12 min.	8 min.	Réglable
10	Ajustement valve d'expansion électronique	0/1	1	Réglable (0-manuel, 1-auto)
11	Cible degré surchauffe	-9 ~ 9 °C	5°C	Réglable
12	Étapes du réglage manuel de la soupape de expansion électronique	10 ~ 50 étape	35 étape	Réglable
13	Ajustement temps de démarrage désinfection	0 ~ 23	23	Réglable (heure)
14	Paramètres de la pompe solaire à eau	0/1	0	( réglable 0 pompe à eau sans, 1avec pompe à eau)
15	Pompe à eau solaire différence retour	2-20°C	10	Réglable
16	Fréquence de désinfection à haute température	7-28 jours	7	Réglable
17	Méthode de réglage de la température	0/1	1	
18	Régler la température lorsque la source lumineuse est présente (PV est activé)	10 ~ 70 °C	60	
19	Régler la température en l'absence de source lumineuse (PV alterne)	10 ~ 70 °C	50	
A	Température eau intérieure. Capteur détecter la gamme	-9 ~ 99 °C		La valeur réelle de l'essai. Code d'erreur P1 sera affiché en cas de dysfonctionnement
B	Température eau extérieure. Capteur détecter la gamme	-9 ~ 99 °C		La valeur réelle de l'essai. Code d'erreur P2 sera affiché en cas de dysfonctionnement
C	Température bobine évaporation. Capteur détecter la gamme	-9 ~ 99 °C		La valeur réelle de l'essai. Code d'erreur P3 sera affiché en cas de dysfonctionnement
D	Temp. gaz de retour. capteur détecter la gamme	-9 ~ 99°C		La valeur réelle de l'essai. Code d'erreur P4 sera affiché en cas de dysfonctionnement



E	Temp. ambiante. capteur détecter la gamme	-9 ~ 99°C	La valeur réelle de l'essai. Code d'erreur P5 sera affiché en cas de dysfonctionnement
F	Étape électronique expansion bobine	10 ~ 47 étape	N*10 l'étape
H	Temp. de capteurs solaires thermiques	0- 40°C	La valeur mesurées, si l'échec, montrent P6

## Dysfonctionnement de l'unité et les codes d'erreur

Lorsqu'une erreur se produit ou la protection est en mode automatique, le circuit imprimé et le contrôleur filaire d'une part afficher le message d'erreur.

Protection/ échec	Code d'erreur	LED Indicateur	Raisons possibles	Actions correctives
Standby		Foncé		
En fonction- nement		Brillant		
Défaut du capteur de température du réservoir d'eau inférieur	P1	☆● (1 flash 1 Foncé)	1) Le capteur en circuit ouvert 2) Le court-circuit capteur 3) échec de la carte PCB	1) Vérifier la connexion du capteur 2) Remplacer le capteur 3) changer le carte PCB
Défaillance du capteur de température du réservoir d'eau supérieur	P2	☆☆● (2 flash 1 Foncé)	1) Le capteur en circuit ouvert 2) Le court-circuit capteur 3) échec de la carte PCB	1) Vérifier la connexion du capteur 2) Remplacer le capteur 3) changer le carte PCB
Échec de le capteur de l'évaporateur	P3	☆☆☆● (3 flash 1 foncé)	1) En circuit ouvert 2) Le court-circuit capteur 3) Échec de la carte PCB	1) Vérifier la connexion du capteur 2) Remplacer le capteur 3) changer le carte PCB
Échec du capteur de température d'air de	P4	☆☆☆☆● (4 flash 1 foncé)	1) Le capteur en circuit ouvert 2) Le court-circuit capteur 3) échec de la carte	1) Vérifier la connexion du capteur 2) Remplacer le capteur 3) changer le carte PCB

Température Échec du capteur de temp.	P5	☆☆☆☆☆● 5 flash 1 foncé)	1) Ouverture du contrôle du circuit 2) Le court-circuit capteur 3) échec de la carte PCB	1) Vérifier la connexion du capteur 2) Remplacer le capteur 3) Changer le carte PCB
Échec du capteur de température	P6	☆☆☆☆☆ ☆☆☆☆☆ ● (10 flash 1 foncé)	1) Le capteur en circuit ouvert 2) Le court-circuit capteur 3) échec de la carte PCB	1) Vérifier la connexion du capteur 2) Remplacer le capteur 3) changer le carte PCB
Couper d'urgence	EC	Seulement Afficher le code	1) Fil de connexion off 2) échec de la carte PCB	1) Selon les données physiques vérité juger si est normal ou non 2) Changer le carte PCB
Haut Pression Protection de (HP)	E1	☆☆☆☆ ☆☆● (6 flash 1 Foncé)	1)Entrée d'air trop Temp 2) Moins d'eau dans les Tank 3) L'Electronic Élargissement Blocage de l'assemblée 4)Trop de réfrigérant 5)L'échange endommagé 6)La non le gaz est dans le System 7) Échec de la carte PCB	1) Vérifier si la température d'entrée d'air est sur le travail limité 2) Vérifier si le réservoir est plein de eau. Sinon, charger l'eau 3) Remplacer l'ensemble du valve electronique d'expansion 4) Décharge certain réfrigérant 5) Remplacez un nouvel échange 6) Décharge et puis recharger le réfrigérant 7) changer le carte PCB
Protection basse pression (LP)	E2	☆☆☆☆☆ ☆☆● (7 flash 1 Foncé)	1) Entrée d'air trop Temp 2)L'Electronic Élargissement Blocage de l'assemblée 3) Trop de réfrigérant moins L'ensemble Peut ne pas fonctionner 6 échec de la carte PCB	1) Vérifier si la température d'entrée d'air est sur le travail limité 2) Remplacer l'ensemble du valve electronique d'expansion 3) Décharge certain réfrigérant 4) Remplacez un nouveléchange 5) Vérifier si le fan fonctionne quand le compresseur travailler. Si non, certains problèmes avec le fan ensemble 6) Changer le carte PCB

Plus de Protection thermique (HTP )	E3	☆☆☆☆☆ ☆☆☆● (8 flash 1 Foncé)	<ol style="list-style-type: none"> <li>1) Température de l'eau du réservoir trop élevée</li> <li>2) L'Endommagé l'interrupteur</li> <li>3) Échec de la carte PCB</li> </ol>	<ol style="list-style-type: none"> <li>1) Si la température de l'eau du réservoir est plus de 85°C, le commutateur ouvert et l'unité s'arrêtera pour protection. Après l'eau arrive à la température normale</li> <li>2) Remplacez un nouvel échange</li> <li>3) Changer le carte PCB</li> </ol>
Haut de capteurs thermiques solaires protection tem	E4	☆☆☆☆☆ ☆☆☆☆☆ ☆● (11 flash 1 Foncé)	<ol style="list-style-type: none"> <li>1) Circuit d'eau solaire de l'eau Débit d'eau très peu ou sans l'écoulement de l'eau</li> <li>2) Les fils de connexion des off</li> <li>3) Échec de la pompe à eau</li> <li>4) Échec de la carte PCB</li> </ol>	<ol style="list-style-type: none"> <li>1) Fluide du circuit d'eau solaire infusion et échappement</li> <li>2) Câbles de raccordement connexes se reconnecter</li> <li>3) Changer la pompe à eau</li> <li>4) changer le carte PCB</li> </ol>
Débit d'échec De l'eau	E5	☆☆☆☆☆ ☆☆☆☆● (9 flash 1 Foncé)	<ol style="list-style-type: none"> <li>1) Circuit d'eau solaire L'écoulement de l'eau sans l'eau Débit d'eau</li> <li>2) Les fils de connexion des off</li> <li>3) Échec de la pompe à eau</li> <li>4) L'échec</li> <li>5) Échec de la carte PCB</li> </ol>	<ol style="list-style-type: none"> <li>1) Fluide du circuit d'eau solaire infusion et échappement</li> <li>2) Câbles de raccordement connexes se reconnecter</li> <li>3) Changer la pompe à eau</li> <li>4) Changer le débit d'eau échange</li> <li>5) changer le carte PCB</li> </ol>
Dégivrer	Dégivrer indicateur	☆☆☆☆☆ ☆☆☆..... ( tous longueur flash)		
En cas d'échec	E8	Brillant		

## ENTRETIEN

### Activités de maintenance

Afin d'assurer un fonctionnement optimal de l'unité, un certain nombre de contrôles et d'inspections sur l'unité et le câblage de terrain doivent être effectués à des intervalles réguliers, de préférence tous les ans.

- Vérifier l'alimentation en eau et l'évent fréquemment, pour éviter le manque d'eau ou d'air dans la boucle d'eau.
- Nettoyer le filtre à eau pour maintenir une bonne qualité de l'eau. Le manque d'eau et de l'eau sale peut endommager l'appareil.
- La placer dans un lieu où il est sec et propre, et qui a une bonne ventilation.  
Nettoyez l'échangeur thermique tous les un à deux mois.
- Nettoyez le filtre à air régulièrement pour maintenir une performance efficace.

- Contrôler l'alimentation et le système électrique, assurez-vous que les composants électriques sont bonnes, et le câblage est bien. S'il y a une pièce endommagée ou une odeur étrange, veuillez le remplacer à temps.
- Si la pompe à chaleur n'est pas utilisée pendant une longue période, veuillez vider toute l'eau de l'unité et l'unité d'étanchéité pour le garder en bon état. Veuillez vidanger l'eau à partir du point le plus bas de la chaudière pour éviter le gel en hiver. Recharge de l'eau et l'inspection complète sur la pompe à chaleur est nécessaire avant qu'il n'est pas redémarré.
- Ne pas mettre l'appareil hors tension lorsque vous utilisez l'appareil en continu, ou de l'eau dans le tuyau gèle et split le tuyau.
- Garder l'unité propre à l'aide d'un chiffon doux humide, aucun entretien n'est requis par l'opérateur.
- Il est recommandé de nettoyer le réservoir et e-heater régulièrement pour maintenir un rendement efficace.
- Il est recommandé de régler une température inférieure pour réduire le dégagement de chaleur, d'empêcher et d'économiser de l'énergie si la sortie d'eau est suffisant.
- Nettoyer le filtre à air régulièrement pour maintenir un rendement efficace.

## DÉPANNAGE

Cette section fournit des informations utiles pour diagnostiquer et corriger certains problèmes qui peuvent survenir. Avant de commencer la procédure de dépannage, effectuer une inspection visuelle approfondie de l'unité et la recherche de défauts évidents tels que les connexions desserrées ou câblage défectueux.

Avant de contacter votre revendeur local, lisez attentivement ce chapitre, il vous permettra d'économiser temps et argent.



Lorsque DES INSPECTIONS SUR LE BOÎTIER DE COMMANDE DE L'unité, ASSUREZ-VOUS TOUJOURS Que l'INTERRUPTEUR PRINCIPAL DE L'unité est en position 'OFF'.

Les lignes directrices ci-dessous pourraient aider à résoudre votre problème. Si vous ne pouvez pas résoudre le problème, consultez votre installateur/revendeur local.

- Pas d'image sur le contrôleur (écran blanc). Vérifier si l'alimentation principale est toujours connecté.
- L'un des codes d'erreur s'affiche, consultez votre revendeur local.
- La temporisation programmée ne fonctionnent mais l'exécution des actions programmées au mauvais moment (par ex. 1 heure trop tard ou trop tôt). Vérifier si l'horloge et le jour de la semaine sont définies correctement, régler si nécessaire.

## INFORMATIONS ENVIRONNEMENTALES

Cet équipement contient des gaz à effet de serre fluorés visés par le Protocole de Kyoto. Elle ne doit être entretenu ou démantelés par les professionnels du personnel formé.

Cet appareil contient du réfrigérant R134a dans le montant comme indiqué dans la spécification. N'évacuez le R134a dans l'atmosphère : R134a, est un gaz à effet de serre fluorés dont le potentiel de réchauffement planétaire (GWP) = 1430.

## Exigences d'élimination

Le démantèlement de l'unité, le traitement du réfrigérant, de l'huile et d'autres parties doit être fait en accord avec les autorités locales et la législation nationale.



Votre produit est marqué de ce symbole. Cela signifie que les produits électriques et électroniques ne doivent pas être mélangés avec les déchets ménagers non triés.

N'essayez pas de démonter le système vous-même : le démantèlement du système, le traitement du réfrigérant, de l'huile et d'autres pièces doivent être effectués par un installateur qualifié en conformité avec les lois locales et nationales.

Les unités doivent être traitées dans une installation de traitement spécialisé pour la réutilisation, le recyclage et la récupération. En s'assurant que ce produit est mis au rebut correctement, vous aiderez à protéger l'environnement et la santé humaine. Veuillez communiquer avec l'installateur ou l'autorité locale pour plus d'informations.

# SCHÉMA DE CÂBLAGE

Veillez vous reporter au schéma de câblage sur le boîtier électrique.

HTW-AT-O-150/200VAW

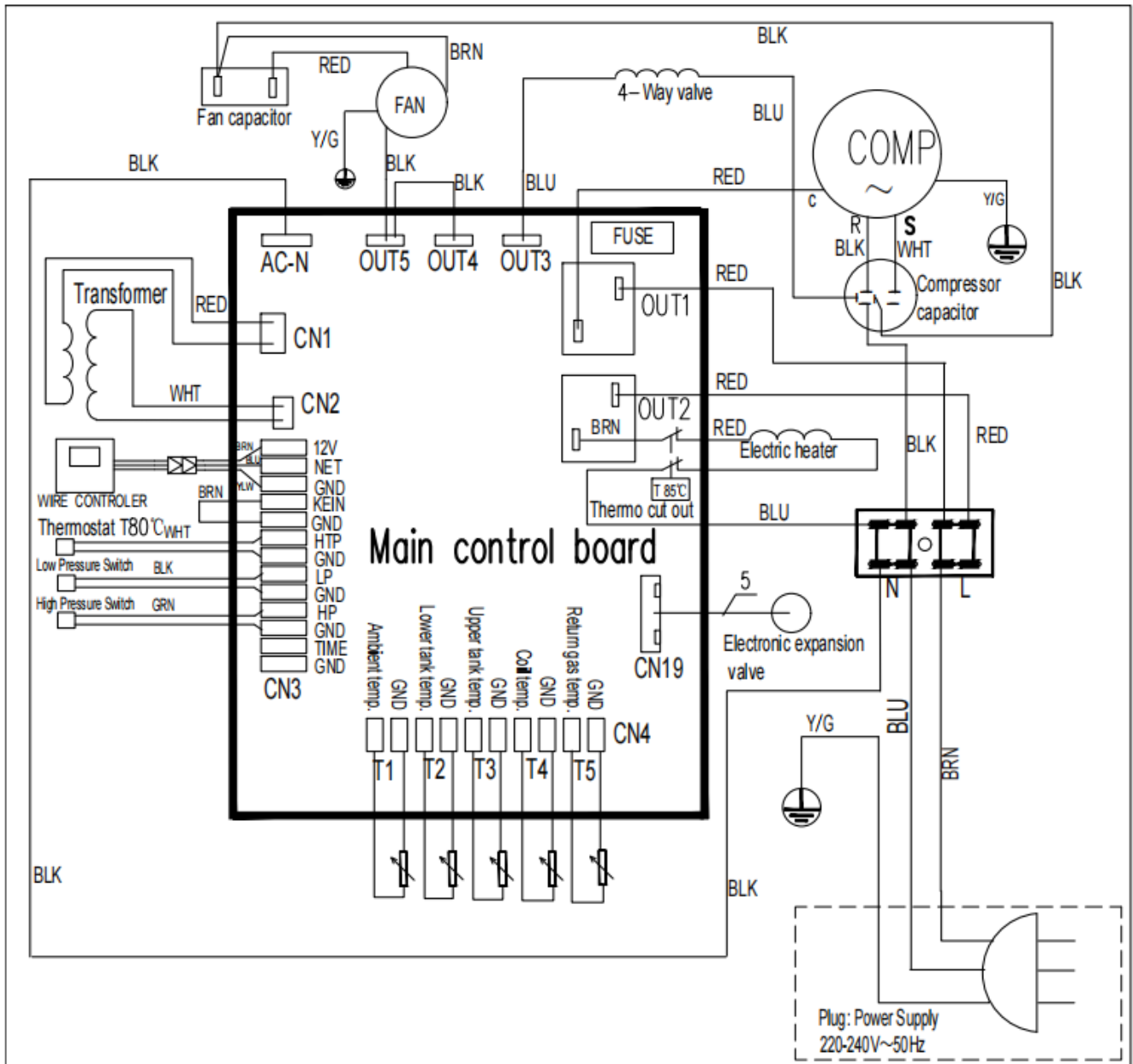

## SPÉCIFICATIONS TECHNIQUES

Données techniques		150L	200L
Bloc d'alimentation	V/Ph/H z	220-240 / 1/50	
Volume du réservoir d'eau	L	150	200
Puissance d'entrée max.	W	700 + 1600 (e-heater)	
Courant max.	Un	3.2+ 6.8 (e-heater)	
La température de l'eau sortie Max.range(sans l'aide de E-HEATER)	°C	60	
Max. température de l'eau	°C	70	
La température de l'eau Min.	°C	1	
Temp. ambiante de travail	°C	-5-43	
Pression de refoulement	bar	20	
Min. de la pression	bar	6	
Type de réfrigérant		R134a	
Compresseur	Type	Rotary	
	Brand	GMCC	
	Model	PJ125G1C-4DZDE	
Moteur de ventilateur	Type	Moteur asynchrone	
	W	80	
	RPM	1280	
Le flux d'air	m3/h	450	
Diamètre de conduit	mm	177 (fit) conduit flexible 180/200mm	
Réservo Admis De Pression	bar	10	
Matériau du corps à		SUS 304	
Chauffage électrique	kW	1,6()	
Détendeur électronique		Oui	
Bâton de magnésium		Oui	
L'échangeur de chaleur		N / A	
Sortie d'eau chaude	Pouce	G 1	

Arrivée d'eau froide	Pouce	G 1
----------------------	-------	-----



Le Drainage	Pouce	G 3 / 4
Sortie de l'eau condensée	Pouce	G 1 / 2
La pompe à chaleur matériel de		En alliage

Dimensions nettes	mm	Φ560x1490	Φ560x1750
Dimensions d'emballage	mm	615x615x1610	615x615x1870
Poids net	Kg	86	90
Poids brut	Kg	90	94
Niveau de bruit	dB (A)	46	

**NOTES:**

\* Au cours de la désinfection, la température de l'eau max pourrait être jusqu'à 70°C par chauffage

## TABLE DE CONVERSION DU CAPTEUR DE TEMPERATURE R-T

R25 = 5.0KΩ±1.0% B25-50 = 3470K±1.0%

°C	Rmin /KΩ	KΩ	Rmax/ KΩ	°C	Rmin/KΩ	KΩ	Rmax/KΩ	°C	Rmin /KΩ	KΩ	Rmax/KΩ
-20	36,195	37,303	38,441	21	5,779	5,847	5,914	62	1,343	1,374	1,406
-19	34,402	35,437	36,499	22	5,558	5,62	5,683	63	1,301	1,331	1,362
-18	32,709	33,676	34,668	23	5,346	5,404	5,463	64	1,26	1,29	1,321
-17	31,109	32,012	32,939	24	5,144	5,198	5,252	65	1,221	1,25	1,28
-16	29,597	30,441	31,306	25	4,95	5	5,05	66	1,183	1,212	1,242
-15	28,168	28,957	29,765	26	4,761	4,811	4,861	67	1,147	1,175	1,204
-14	26,816	27,554	28,308	27	4,58	4,63	4,68	68	1,111	1,139	1,168
-13	25,538	26,227	26,932	28	4,408	4,457	4,507	69	1,077	1,105	1,133
-12	24,328	24,972	25,631	29	4,242	4,292	4,341	70	1,045	1,072	1,099
-11	23,183	23,785	24,4	30	4,084	4,133	4,182	71	1,013	1,04	1,067
-10	22,098	22,661	23,236	31	3,933	3,981	4,03	72	0,983	1,009	1,035
-9	21,071	21,598	22,135	32	3,788	3,836	3,885	73	0,953	0,979	1,005
-8	20,098	20,59	21,093	33	3,649	3,697	3,745	74	0,925	0,95	0,975
-7	19,176	19,636	20,106	34	3,516	3,563	3,611	75	0,897	0,922	0,947
-6	18,301	18,732	19,171	35	3,388	3,435	3,483	76	0,871	0,895	0,919
-5	17,472	17,875	18,285	36	3,266	3,313	3,36	77	0,845	0,869	0,893
-4	16,686	17,063	17,446	37	3,149	3,195	3,241	78	0,82	0,843	0,867
-3	15,94	16,292	16,65	38	3,037	3,082	3,128	79	0,796	0,819	0,842
-2	15,231	15,561	15,896	39	2,929	2,974	3,019	80	0,773	0,795	0,818
-1	14,559	14,867	15,18	40	2,826	2,87	2,915	81	0,751	0,773	0,795
0	13,92	14,208	14,501	41	2,726	2,77	2,815	82	0,729	0,751	0,773
1	13,313	13,582	13,856	42	2,631	2,675	2,718	83	0,708	0,729	0,751
2	12,736	12,988	13,244	43	2,54	2,583	2,626	84	0,688	0,709	0,73
3	12,188	12,423	12,662	44	2,452	2,494	2,537	85	0,668	0,689	0,709
4	11,666	11,887	12,11	45	2,368	2,409	2,451	86	0,649	0,669	0,69
5	11,17	11,376	11,585	46	2,287	2,328	2,369	87	0,631	0,651	0,671
6	10,698	10,891	11,086	47	2,209	2,25	2,29	88	0,613	0,632	0,652
7	10,249	10,429	10,611	48	2,135	2,174	2,214	89	0,596	0,615	0,634
8	9,822	9,99	10,16	49	2,063	2,102	2,141	90	0,579	0,598	0,617
9	9,414	9,572	9,73	50	1,994	2,032	2,071	91	0,563	0,581	0,6
10	9,027	9,173	9,321	51	1,927	1,965	2,003	92	0,548	0,566	0,584
11	8,657	8,794	8,932	52	1,863	1,901	1,938	93	0,533	0,55	0,568
12	8,305	8,432	8,561	53	1,802	1,839	1,876	94	0,518	0,535	0,553
13	7,969	8,088	8,208	54	1,743	1,779	1,815	95	0,504	0,521	0,538
14	7,648	7,76	7,872	55	1,686	1,721	1,757	96	0,49	0,507	0,524
15	7,343	7,446	7,551	56	1,631	1,666	1,701	97	0,477	0,493	0,51
16	7,051	7,148	7,245	57	1,579	1,613	1,647	98	0,464	0,48	0,496
17	6,773	6,863	6,953	58	1,528	1,561	1,595	99	0,452	0,467	0,483
18	6,507	6,5911	6,675	59	1,479	1,512	1,545	100	0,439	0,455	0,47
19	6,253	6,331	6,41	60	1,432	1,464	1,497				
20	6,011	6,083	6,156	61	1,386	1,418	1,451				

## TABLE DE CONVERSION DU CAPTEUR DE TEMPERATURE R-T

R25=50K $\Omega$  $\pm$ 1.0% B25/50 = 3950K $\pm$ 1.0%

°C	R(cent)	°C	R(cent)	°C	R(cent)	°C	R(cent)
-20	466.6	15	78.38	50	17.93	85	5.227
-19	441.1	16	74.85	51	17.26	86	5.061
-18	417.2	17	71.5	52	16.61	87	4.902
-17	394.7	18	68.32	53	15.99	88	4.748
-16	373.5	19	65.29	54	15.4	89	4.6
-15	353.6	20	62.41	55	14.83	90	4.457
-14	334.8	21	59.68	56	14.29	91	4.319
-13	317.2	22	57.07	57	13.77	92	4.188
-12	300.6	23	54.6	58	13.27	93	4.058
-11	284.9	24	52.24	59	12.79	94	3.935
-10	270.2	25	50	60	12.33	95	3.815
-9	256.3	26	47.86	61	11.89	96	3.7
-8	243.1	27	45.83	62	11.46	97	3.589
-7	230.7	28	43.89	63	11.06	98	3.482
-6	219	29	42.05	64	10.67	99	3.378
-5	208	30	40.28	65	10.29	100	3.278
-4	197.6	31	38.61	66	9.936	101	3.182
-3	187.7	32	37.01	67	9.591	102	3.088
-2	178.4	33	35.49	68	9.259	103	2.998
-1	169.6	34	34.03	69	8.941	104	2.911
0	161.3	35	32.65	70	8.635	105	2.827
1	153.4	36	31.32	71	8.341	106	2.746
2	146	37	30.06	72	8.058	107	2.667
3	139	38	28.85	73	7.786	108	2.591
4	132.3	39	27.7	74	7.525	109	2.517
5	126	40	26.6	75	7.247	110	2.446
6	120	41	25.55	76	7.032	111	2.378
7	114.3	42	24.54	77	6.8	112	2.311
8	109	43	23.58	78	6.576	113	2.247
9	103.9	44	22.66	79	6.361	114	2.184
10	99.04	45	21.78	80	6.153	115	2.124
11	94.47	46	20.94	81	5.954	116	2.065
12	90.12	47	20.14	82	5.762	117	2.009
13	86	48	19.37	83	5.577	118	1.955
14	82.09	49	18.64	84	5.398	119	1.902





**PORTUGUÊS**

# **MANUAL DO UTILIZADOR E INSTALAÇÃO**

**BOMBA DE CALOR ÁGUA SANITÁRIA**

---

**VAW**

---

**GIA-AT-O-150VAW | GIA-AT-O-200VAW**



# Tabela de conteúdo

INTRODUÇÃO .....	131
Este manual .....	131
A unidade .....	131
INSTRUÇÕES DE SEGURANÇA .....	132
Aviso .....	132
Cuidado .....	134
ITENS DENTRO DA CAIXA DO PRODUTO .....	135
VISÃO GERAL DA UNIDADE .....	136
Peças e descrições .....	136
Dimensões .....	137
Como substituir o ânodo de magnésio .....	138
Visão geral esquemática do circuito de água e refrigeração .....	138
INSTALAÇÃO .....	139
Transporte .....	139
Espaço de serviço necessários .....	140
Visão geral da instalação .....	141
Posições de instalação .....	143
Conexão do circuito de água .....	144
Enchimento e esvaziamento de água .....	144
Conexão eléctrica .....	145
Executando o teste .....	145
OPERANDO NA UNIDADE .....	146
Interface de usuário e operação .....	146
Ícones LCD .....	149
WIFI .....	151
VERIFICAÇÃO DE PARÂMETROS E AJUSTAMENTO .....	159
Lista de parâmetro .....	159
Mau funcionamento da unidade e os códigos de erro .....	160
MANUTENÇÃO .....	162
SOLUÇÃO DE PROBLEMAS .....	163
INFORMAÇÃO AMBIENTAL .....	163
REQUISITOS DE ELIMINAÇÃO .....	164
DIAGRAMA ELÉCTRICO .....	165
ESPECIFICAÇÕES TÉCNICAS .....	167
SENSOR DE TEMPERATURA R-T TABELA DE CONVERSÃO .....	169



Leia ESTE MANUAL CUIDADOSAMENTE ANTES DE LIGAR A UNIDADE. Não a deite fora. Manter em seus arquivos para referência futura.



Antes de operar a unidade, certifique-se de que a instalação foi realizada corretamente por um profissional autorizado. Se você se sentir inseguro sobre Operação, entre em contato com o revendedor para obter conselhos e informações.

# Introdução

## Este manual

Este manual contém as informações necessárias sobre a unidade. Por favor, leia cuidadosamente este manual antes de usar e manter a unidade.

## A unidade

A bomba de calor de água quente é um dos sistemas mais económicos para aquecer a água para uso doméstico. Usando fontes renováveis de energia a partir do ar, a unidade é altamente eficiente, com baixos custos de funcionamento. Sua eficiência pode ser de até 3 ~ 4 vezes mais do que as caldeiras a gás convencional ou aquecedores elétricos.

### **Recuperação de Calor**

As unidades podem ser instaladas perto da cozinha, da sala de caldeiras ou a garagem, basicamente em todos os quartos, que tem um grande número de resíduos de calor de modo a que a unidade tem a maior eficiência energética, mesmo com as temperaturas muito baixas no inverno.

### **Água quente e a desumidificação**

As unidades podem ser colocadas na sala de lavanderia ou roupas. Quando produz água quente reduz a temperatura e desumidifica o quarto também. As vantagens podem ser experimentados especialmente na época úmida.

### **Refrigeração sala de armazenamento**

As unidades podem ser colocadas na sala de armazenamento como a baixa temperatura mantém os alimentos frescos.

### **Água quente e ventilação de ar fresco**

As unidades podem ser colocadas na cave, garagem, ginásio, etc. quando ele produz água quente, esfria o quarto e fornece ar fresco.

### **Compatível com diferentes fontes de energia**

As unidades podem ser compatível com painéis solares, bombas de calor, caldeiras ou de outras fontes de energia.

### **Aquecimento ecológica e económica**

As unidades são o mais eficiente e económica alternativa para tanto combustível fóssil de caldeiras e sistemas de aquecimento. Fazendo uso da fonte renovável no ar, ele consome muito menos energia.

### **Design compacto**

As unidades são especialmente projetados para oferecer água quente sanitária para uso familiar. Sua estrutura extremamente compacta e elegante design são adequados para instalação interior.



### **Várias funções**

O design especial a entrada e a saída de ar faz com que a unidade adequada para várias formas de conexões. Com diferentes formas de instalação, a unidade pode funcionar apenas como uma bomba de calor, mas também como um soprador de ar fresco, um desumidificador, ou um dispositivo de recuperação de energia.

### **Outros recursos**

O tanque de aço inoxidável e um ânodo de magnésio garantem a durabilidade dos componentes e o tanque. Compressor altamente eficiente com o refrigerante R134a.

Elemento eléctrico disponível na unidade como um back-up, garantindo água quente constante mesmo em condições extremas de invernos frios.

## **Instruções de segurança**

Para evitar ferimentos ao usuário, outras pessoas, ou danos à propriedade, as seguintes instruções devem ser seguidas. Mau funcionamento devido a ignorar de instruções pode causar danos ou danos.

Instale o aparelho somente quando ela está em conformidade com os regulamentos locais, leis e normas. Verifique a voltagem e a frequência principal. Esta unidade é adequado apenas para tomadas de ligação à massa, tensão 220 - 240 V ~ / 50Hz.

As seguintes precauções de segurança devem ser sempre tidas em conta:

- Certifique-se de ler a seguinte advertência antes de instalar a unidade.
- Certifique-se de observar os cuidados aqui especificado que eles incluem itens importantes de segurança.
- Depois de ler estas instruções, certifique-se de mantê-lo em um lugar prático para referência futura.

## **AVISO**

### **Não instale a unidade você mesmo.**

A instalação incorreta pode causar ferimentos devido a incêndio, choque eléctrico, a unidade cair ou vazamento de água. Consulte o revendedor de quem você adquiriu a unidade ou um técnico especializado.

### **Instale a unidade em um lugar seguro.**

Quando insuficientemente instalado, a unidade pode cair, causando ferimentos. A superfície deve ser plana para suportar o peso da unidade e adequado para instalar a unidade sem aumentar o ruído ou vibração. Ao instalar a unidade em um quarto pequeno, por favor, tomar medidas (como uma ventilação suficiente), para evitar a asfixia causada pelo vazamento de refrigerante.

**O fios eléctricos e fixe os fios firmemente para o quadro de terminais (ligação de tal forma que a tensão dos cabos não é aplicado para as seções).** E que fixa a conexão incorreta pode causar um incêndio.

**Certifique-se de usar o fornecido ou partes específicas para o trabalho de instalação.** O uso de peças com defeito pode causar um prejuízo devido a possíveis incêndios, choques elétricos, a unidade da etc.

**Executar a instalação de forma segura e, por favor, consulte as instruções de instalação.** A instalação incorreta pode causar um prejuízo devido a possíveis incêndios, choques elétricos, a unidade caindo, fugas de água, etc.

**Execute o trabalho elétrico de acordo com o manual de instalação e certifique-se de usar uma seção dedicada, com fusível de 16A.**

Se a capacidade do circuito de potência é insuficiente ou incompleta, há um circuito elétrico, que pode resultar em incêndio ou choque elétrico.

**A unidade deve ter sempre uma ligação à terra.**

Se a fonte de alimentação não está ligado à terra, você não pode ligar a unidade.

**Nunca use um cabo de extensão para ligar a unidade de fornecimento de energia elétrica.**

Se não houver adequada, tomada disponível, ter um instalado por um eletricista.

**Não mova/reparar a unidade você mesmo.**

Se o cabo de alimentação estiver danificado, deve ser substituído pelo fabricante ou seu agente de serviço ou uma pessoa qualificada para evitar situações de risco. Movimento inadequado ou reparação na unidade poderia levar a vazamento de água, choque elétrico, ferimentos ou incêndio.

**A unidade não é destinado ao uso por crianças.**

Este aparelho não se destina à utilização por pessoas (inclusive crianças) com capacidades físicas, sensoriais ou mentais reduzidas, ou com falta de experiência e conhecimento, a não ser que lhes tenha sido dada supervisão ou instruções sobre o uso do aparelho por uma pessoa responsável pela sua segurança. As crianças devem ser vigiadas para garantir que não brincam com o aparelho.

**Não cortar as etiquetas na unidade.**

Os rótulos são para efeitos de aviso ou lembrando, mantendo-os pode garantir sua operação segura.

**O APARELHO DEVE SER INSTALADO EM CONFORMIDADE COM A REGULAMENTAÇÃO DA FIAÇÃO NACIONAL.**

Consulte a tabela de especificação técnica para a faixa de temperatura ambiente e a faixa de temperatura da água. o intervalo de pressão da água para o aparelho é de 0,15-0,7 MPa.

- A água pode pingar do tubo de descarga da válvula de segurança unidirecional e esse tubo deve ser deixado aberto para a atmosfera.

- A válvula de segurança unidirecional deve ser operada regularmente para remover depósitos de calcário e verificar se não está bloqueado. Por favor, cuidado com a queimadura, devido à alta temperatura da água.

## CUIDADO

**Não instale a unidade em um lugar onde existe a possibilidade de vazamento de gás inflamável.**

Se houver um vazamento de gás e gás se acumula na área ao redor da unidade, que poderia causar uma explosão.

**Executar a tubulação de drenagem/trabalho de acordo com as instruções de instalação.** Se houver um defeito na tubulação de drenagem/trabalho, a água pode vazar a partir da unidade e doméstico poderia ficar molhada e ficar danificado.

**Não limpe a unidade quando a energia está "ON".**

Sempre desligue a fonte de 'OFF' na limpeza e manutenção da unidade. Se não, ele pode causar um prejuízo devido à alta velocidade do ventilador funcionando ou choque elétrico.

**Não continue a executar a unidade quando há algo errado ou há um cheiro estranho.** A fonte de alimentação precisa ser desligado "OFF" para parar a unidade, caso contrário esta pode causar choque elétrico ou incêndio.

**Não coloque os dedos ou outros no ventilador ou evaporador.**

As peças dentro da bomba de calor pode correr em alta velocidade ou alta temperatura, que pode causar lesões graves. Não remova as grelhas de saída do ventilador e a tampa superior.

A água quente provável necessidade de misturar com água fria para o terminal, uso de água muito quente (mais de 50°C) na unidade de aquecimento pode causar ferimentos.

A altura de instalação de fonte de alimentação deverá ser mais de 1,8m, se houver respingos de água, a unidade pode ser segura da água.

Especificação do fusível é T 3.15A 250V

Potencial de Aquecimento Global (GWP) de R134a = 1430.

A desmontagem da unidade, o tratamento do refrigerante, do óleo e de outras partes deve ser feito de acordo com a legislação local e nacional relevante.

## Itens dentro da caixa do produto

Antes de iniciar a instalação, certifique-se de que todas as peças são encontrados dentro da caixa.

A caixa da unidade	
Item	Quantidade
Bomba de calor de água quente para uso doméstico	1
Manual de Operação e Instalação	1

# Visão geral da unidade

## Peças e descrições

HTW-AT-O-150/200VAW

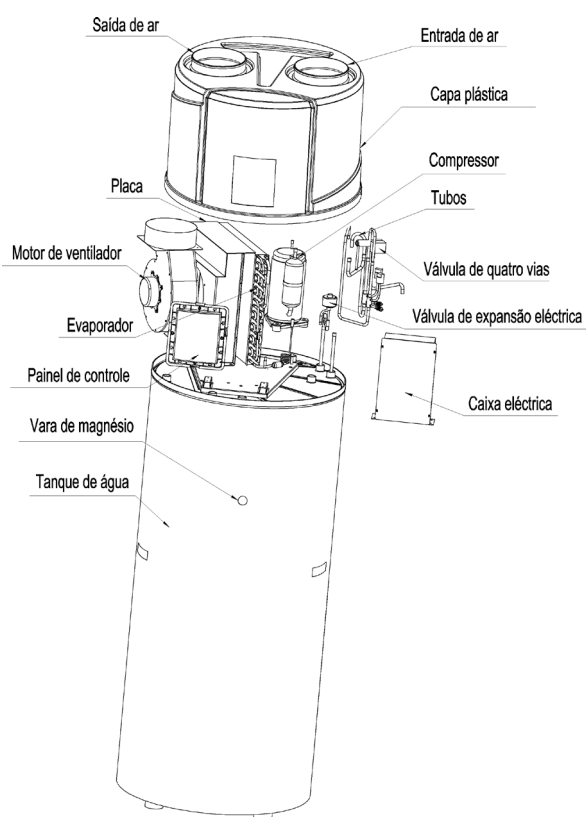

# Dimensões

Modelo: HTW-AT-O-\*\*\*VAW

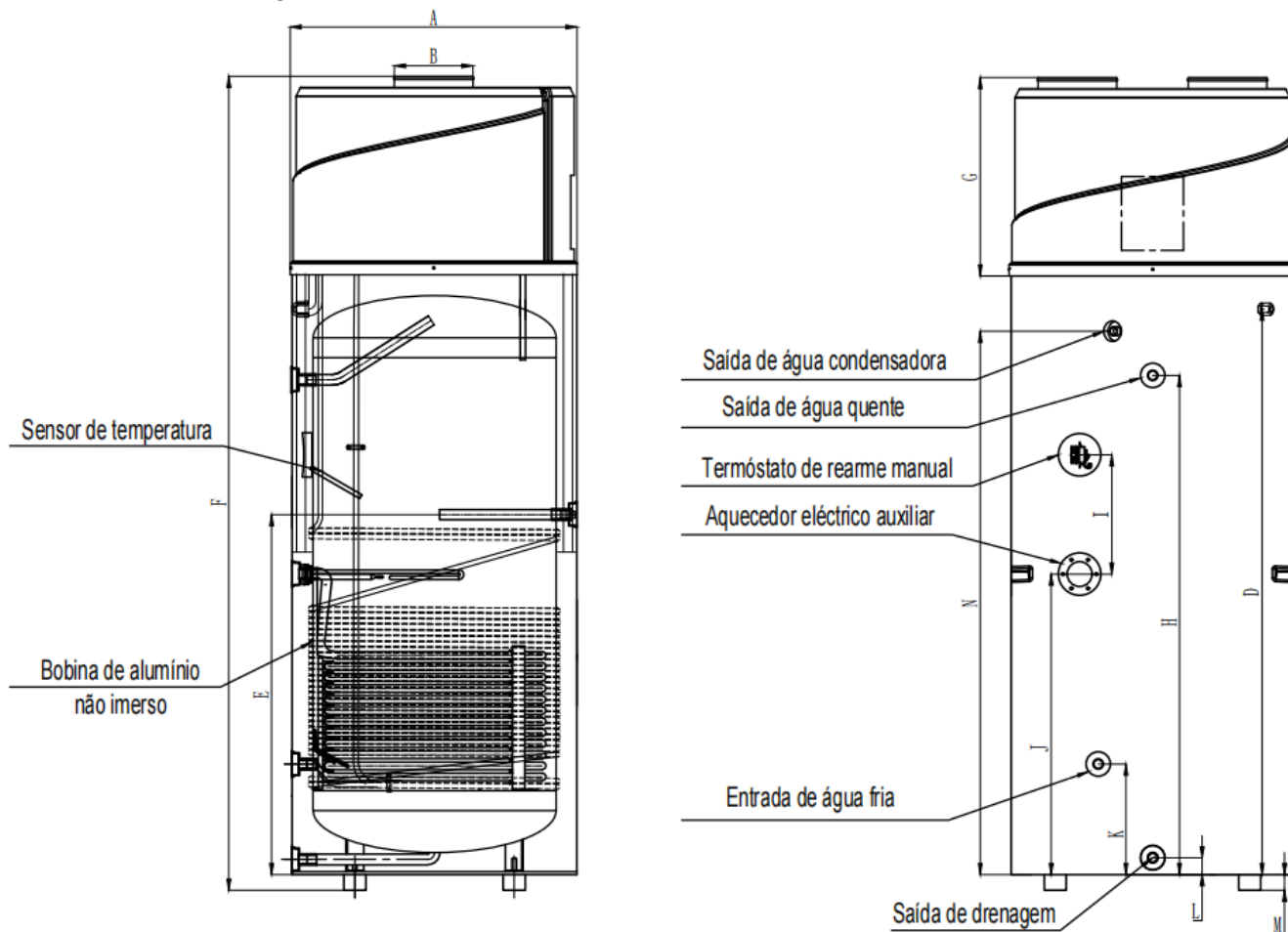

	<b>150L</b>	<b>200L</b>
A	Φ 560	Φ 560
B	Φ 177	Φ 177
D	946	1185
E	553	875
F	1489	1750
G	450	450
H	737	1025
I	270	270
J	457	600
K	482	250
L	32.5	32.5
M	35	35
N	847	1135

## Observação:

1) A fonte de calor é opcional.

2) Adicione o controle solar. Enquanto o parâmetro 14 = 1, o controle de energia solar está disponível. O terminal "BOMBEAR" está conectado à bomba de água de energia solar, "FS" está conectado ao fluxostato do circuito solar de água, "SENSOR SOLAR" está testando a temperatura do coletor térmico solar.

3) O ânodo de magnésio é um elemento anti-corrosão. É montado no reservatório de água para evitar a Criação de peles ao redor do dentro do tanque e para proteger o tanque, e os outros componentes. Ele pode ajudar a prolongar a vida útil do tanque. **Verificar o ânodo de magnésio por semestre e alterá-lo, caso tenha sido utilizado o ! Nota: substitua por profissional.**

## Como substituir o ânodo de magnésio

- Desligue a alimentação da unidade 'OFF' e puxar o plugue.
- Drene toda a água do tanque.
- Remover a antiga ânodo de magnésio do depósito.
- Substitua o novo ânodo de magnésio.
- Recarga da água.

## Visão geral esquemática do circuito de água e refrigeração

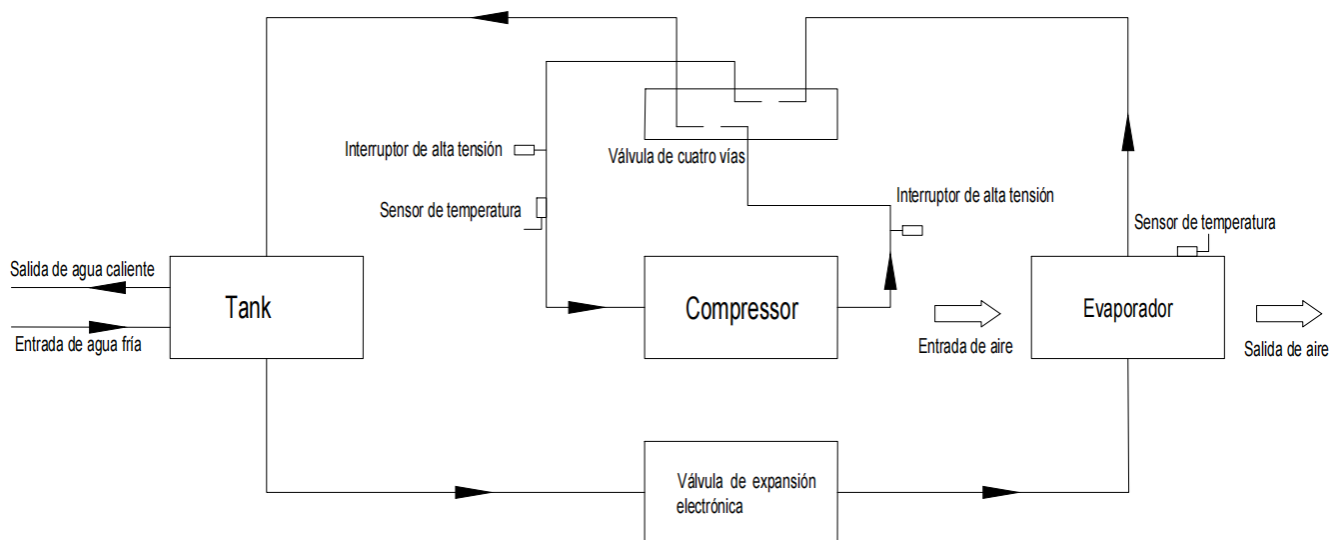

### Escolha a unidade adequada

Por favor, consulte a tabela abaixo para escolher a unidade adequada.

Os membros da família	Capacidade do tanque
2 ~ 3 Pessoas	150L
4 ~ 5 Pessoas	200L

**Nota:** a tabela é apenas para referência.

## INSTALAÇÃO

### AVISO

- Perguntou o seu fornecedor para instalar a unidade. Instalação incompleta realizada por você pode resultar em um vazamento de água, choque elétrico ou incêndio.
- Instalação interior é altamente recomendada. Não é permitida a instalação em um local interior é altamente recomendada. Não está permitido a instalação ao ar livre ou exposto a chuva.
- O A instalação Coloque Sem Direct A luz solar e outros o calor suprimentos é recomendado. Se não há maneira de evitar estes, por favor, instale uma cobertura.
- A unidade deve ser firmemente fixada para evitar o ruído e agitação.
- Certifique-se de que não há nenhum obstáculo ao redor da unidade.
- Em locais com ventos fortes, fixar a unidade em um local protegido do vento.

## Transporte

Como regra, a unidade está a ser armazenado e/ou transportados em seu contêiner na posição vertical e sem água. Para um transporte de curta distância (desde que seja feito com cuidado), um ângulo de inclinação de até 30 graus é permitido, tanto durante o transporte e o armazenamento. Temperaturas de -20 a +70 graus Celsius são permitidas.

### - Usando uma empilhadeira transporte

Quando transportado por um carro, a unidade deve ser montada no palete. A taxa de elevação devem ser mantidos a um mínimo. Devido a sua espessura, a unidade deve ser protegido contra o capotamento.

Para evitar quaisquer danos, a unidade deve ser colocada sobre uma superfície plana.

### - Transporte Manual

Para o transporte manual, uma paleta de madeira/plástico pode ser usado. Utilização de cordas ou cintas, uma segunda ou terceira configuração de manipulação é possível. Com este tipo de manipulação, é aconselhado que o ângulo de inclinação máximo admissível de 45 graus não é ultrapassado. Se o transporte em posição inclinada, não pode ser evitado, a unidade deve ser tomada em funcionamento uma hora depois de ter sido movida para a

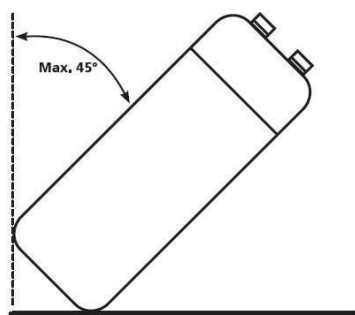

posição final.



Atenção: Devido ao grande centro de gravidade, a unidade deve estar protegida contra quedas.



## Espaço de serviço necessários

Abaixo você vai encontrar o espaço mínimo necessário para ser capaz de executar as tarefas de manutenção e de serviço nas unidades.

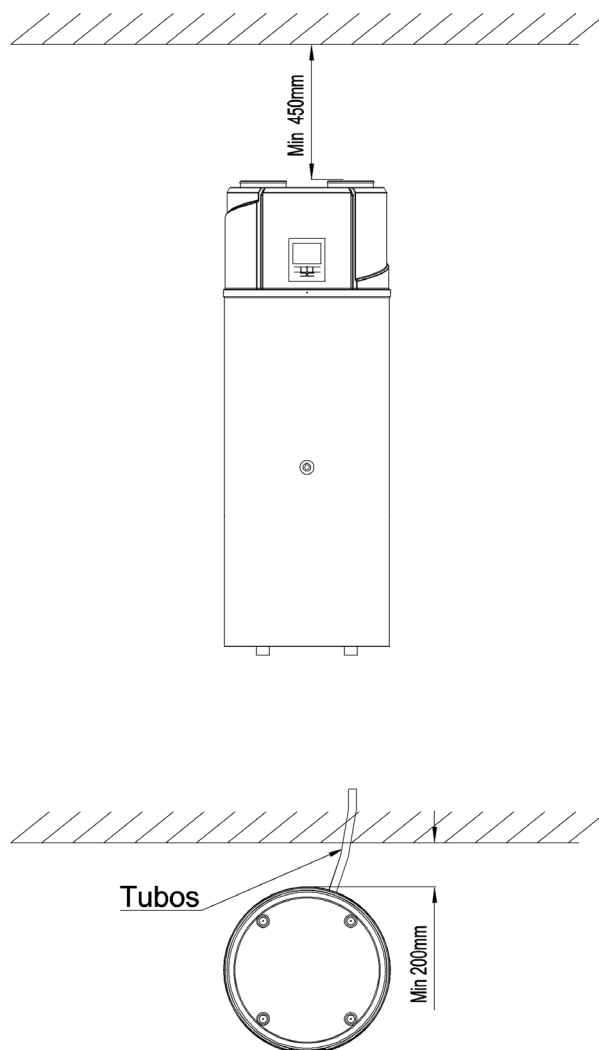

### Nota:

- Se a entrada de ar e/ou saída de tubos estão ligados, parte do fluxo de ar e capacidade na unidade de bomba de calor vai perder.
- Se a unidade se conecta com os dutos de ar deve ser DN 180 mm para tubos ou 180mm de diâmetro interno e mangueira flexível. Comprimento total dos dutos não deverão ser superiores a 8m ou a pressão estática máxima não deve exceder a 60 Pa. Estar na mente do site flexão do duto não mais de 4m.
- O tubo de saída de ar precisa ser isolado para evitar a condensação

## Visão general da instalação

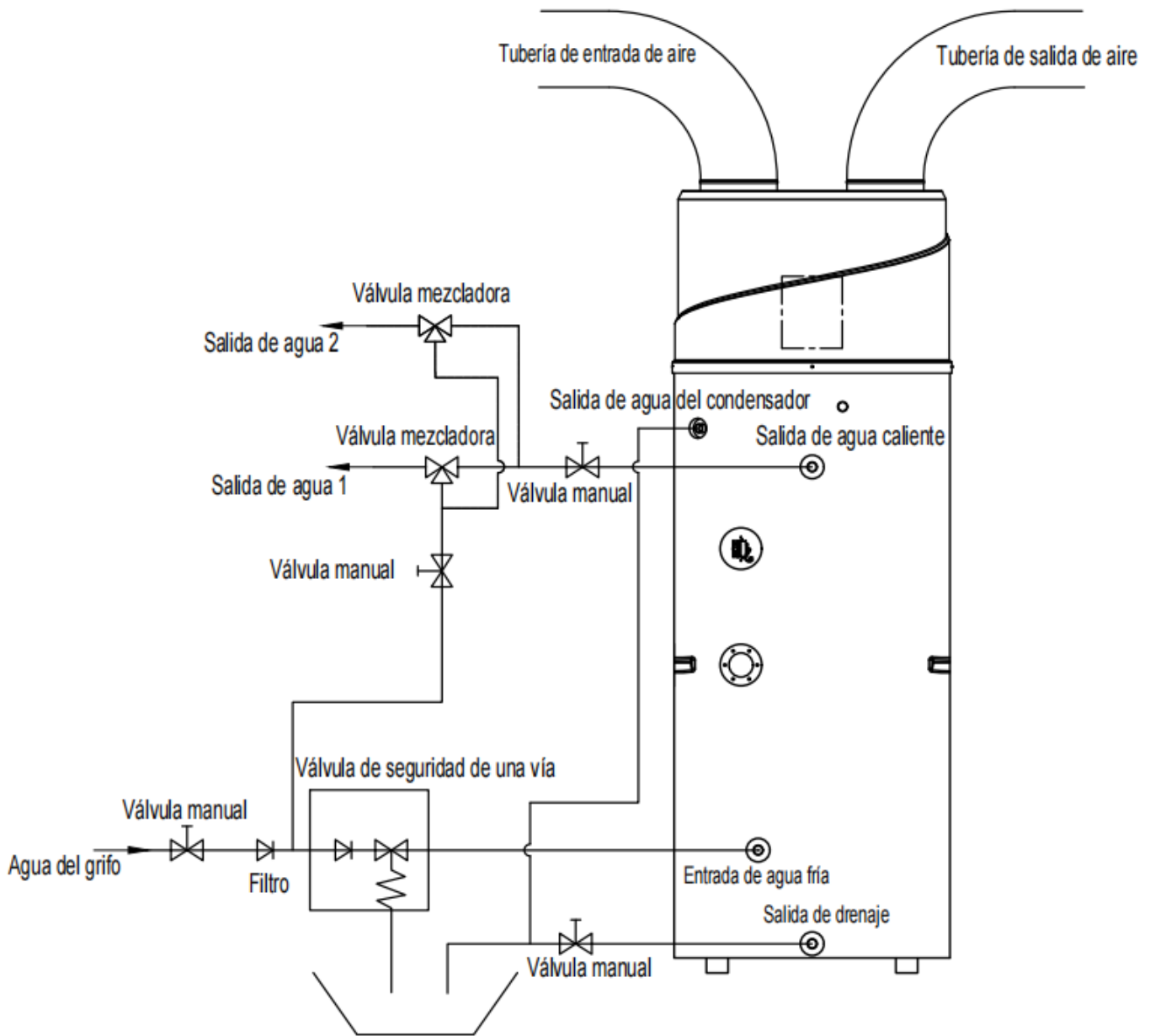

**Nota:** bobina solar do caminhão de calor e opcional.



Atenção:

- **La vanne PT doit être installée pour relâcher la pression, Sinon, elle pourrait causer des dommages à l'appareil, voire blesser des personnes.**
- A válvula de segurança tem de ser instalado. Se não, ele pode causar danos à unidade, ou mesmo prejudicar as pessoas. O ponto de ajuste da válvula de segurança é de 0,7 MPa. Para o lugar de instalação, por favor consulte a ligação do gasoduto esboço.
- O tubo de drenagem de água condensada deve ser instalado continuamente para baixo e em um ambiente sem congelamento.

- A água pode pingar do tubo de descarga da válvula de segurança de uma forma e que este tubo deve ser deixada aberta para a atmosfera.
- A válvula de segurança está a ser operado regularmente para remover depósitos de cal e para verificar se ele não está bloqueado. Por favor, cuidado com a queimar, por causa da alta temperatura da água.
- O depósito de água pode ser drenado através do orifício de drenagem na parte inferior do tanque.
- Depois de todas as condutas instaladas ligue a entrada de água fria e água quente saída para encher o tanque. Quando há água normalmente após a saída da água, o tanque está cheio. Desligue todas as válvulas e verificar todos os tubos. Se qualquer vazamento, por favor repare.
- Se a pressão de entrada de água é inferior a 0,15MPa, uma bomba de pressão deve ser instalado na entrada de água. Para garantir a segurança de longo com idade de tanque no estado da hidráulica abastecimento de água superior a 0,7 MPa, reduzindo a válvula deve ser montada no tubo de entrada de água.
- Os filtros são necessários na entrada de ar. Se a unidade for conectada com os dutos, filtro em que devem ser apresentadas para a entrada de ar do duto.
- Para drenar os condensados fluentemente a água do evaporador, por favor, instale a unidade no piso horizontal. Caso contrário, por favor, certifique-se de que a ventilação de drenagem está no lugar mais baixo. Recomendando a unidade de ângulo de inclinação do solo deve ser não mais do que 2 grau.

## Posições de instalação

(1) O calor residual pode ser útil o calor

As unidades podem ser instaladas perto da cozinha, da sala de caldeiras ou a garagem, basicamente em todos os quartos, que tem um grande número de resíduos de calor de modo a que a unidade tem a maior eficiência energética, mesmo com as temperaturas muito baixas no inverno.



(2) Água quente e a desumidificação

As unidades podem ser colocadas na sala de lavanderia ou roupas. Quando produz água quente reduz a temperatura e desumidifica o quarto também. As vantagens podem ser experimentados especialmente na época úmida.



(3) Painel Solar ou bomba de calor externo poderia ser a segunda fonte de calor

As unidades podem trabalhar com painel solar, bomba de calor, caldeira ou outra fonte de energia diferente.

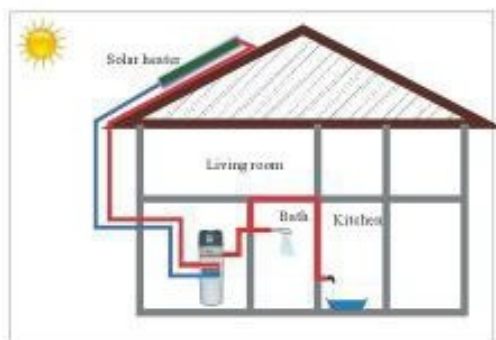

- Escolher o caminho certo para mover a unidade.
- Esta unidade está em conformidade com as normas técnicas de equipamentos elétricos.

## Conexão do circuito de água

Por favor, preste atenção para os pontos abaixo quando conectar o tubo do circuito de água:

1. Tentar reduzir a resistência do circuito de água.
2. Certifique-se de que não há nada no tubo e o circuito da água é suave, verifique o tubo com cuidado para ver se há qualquer vazamento e, em seguida, embalar o tubo com o isolamento.
3. Instale a válvula unidirecional e a válvula de segurança no sistema de circulação de água, conforme descrito na página 12. A especificação do valor de segurança unidirecional é 0.7Mpa. Certifique-se de que a direção marcada na válvula esteja alinhada com a direção do fluxo de água.
4. O diâmetro nominal da tubulação das instalações sanitárias deve ser selecionado com base na pressão de água disponível e da perda de pressão no sistema.
5. Os tubos de água podem ser do tipo flexível. Para evitar danos de corrosão, certifique-se de que os materiais utilizados no sistema de tubulação são compatíveis.
6. Quando instalar a tubulação no local do cliente, qualquer contaminação do sistema deve ser evitado.

## Enchimento e esvaziamento de água

### *Enchimento de água:*

Se a unidade for usado pela primeira vez ou usado novamente após esvaziar o depósito, por favor, certifique-se de que o tanque está cheio de água antes de ligar a alimentação.

- Abra a entrada de água fria e água quente.
- Iniciar a efusão da água. Quando há água fluindo normalmente a partir da saída de água quente, o tanque está cheio.
- Desligue a válvula de saída de água quente e água efusão é terminado.



Atenção: o funcionamento sem água no tanque pode resultar em danos e-auxiliar de aquecimento!

### *O esvaziamento da água:*

Se a unidade precisar de limpeza, etc, o tanque deve ser esvaziada.

- Feche a entrada de água fria
- Abrir a saída de água quente e abra a válvula manual de cano de esgoto
- Iniciar o esvaziamento da água.
- Após o esvaziamento, fechar a válvula manual.

## Conexão eléctrica

- A especificação do fio de alimentação é de 3\*1,5 mm<sup>2</sup>.
- Especificação de fusíveis é T 250V 3.15A
- Deve haver um interruptor ao conectar a unidade ao sistema de poder. A corrente do interruptor é de 10A.
- A unidade deve ser instalado um disjuntor perto da fonte de alimentação e devem ser devidamente aterradas. A especificação do disjuntor é de 30mA, menos de 0.1sec.

O APARELHO DEVE SER INSTALADO DE ACORDO COM OS REGULAMENTOS DA FIAÇÃO.

## Executando o teste

### ***Executar verificações antes do funcionamento***

- Verificar tanto a água do reservatório, bem como a conexão do tubo de água.
  - Verificar o sistema de alimentação, certifique-se de que a fonte de alimentação é normal e a conexão do fio está ok.
  - Verificar a pressão de entrada de água, certifique-se de que a pressão é suficiente (acima de 0,15Mpa).
  - Verifique se a água flui pela saída de água quente, certifique-se de que o tanque está cheio de água antes de ligar a alimentação.
  - Verifique a unidade, certifique-se de que tudo está ok antes de virar 'ON', o poder da unidade, verifique a luz no cabo controlador quando a unidade funciona.
  - Use o fio controlador para iniciar a unidade.
  - Ouça cuidadosamente a unidade quando virar 'ON'. Desligue a alimentação 'OFF' quando você ouve um ruído anormal.
  - Meça a temperatura da água, para verificar a ondulação da temperatura da água.
  - Uma vez que os parâmetros foram definidos, o usuário não pode alterar os parâmetros opcionalmente.
- Por favor, use uma pessoa qualificada para fazer isso.

## Operando na unidade

### Interface de usuário e operação

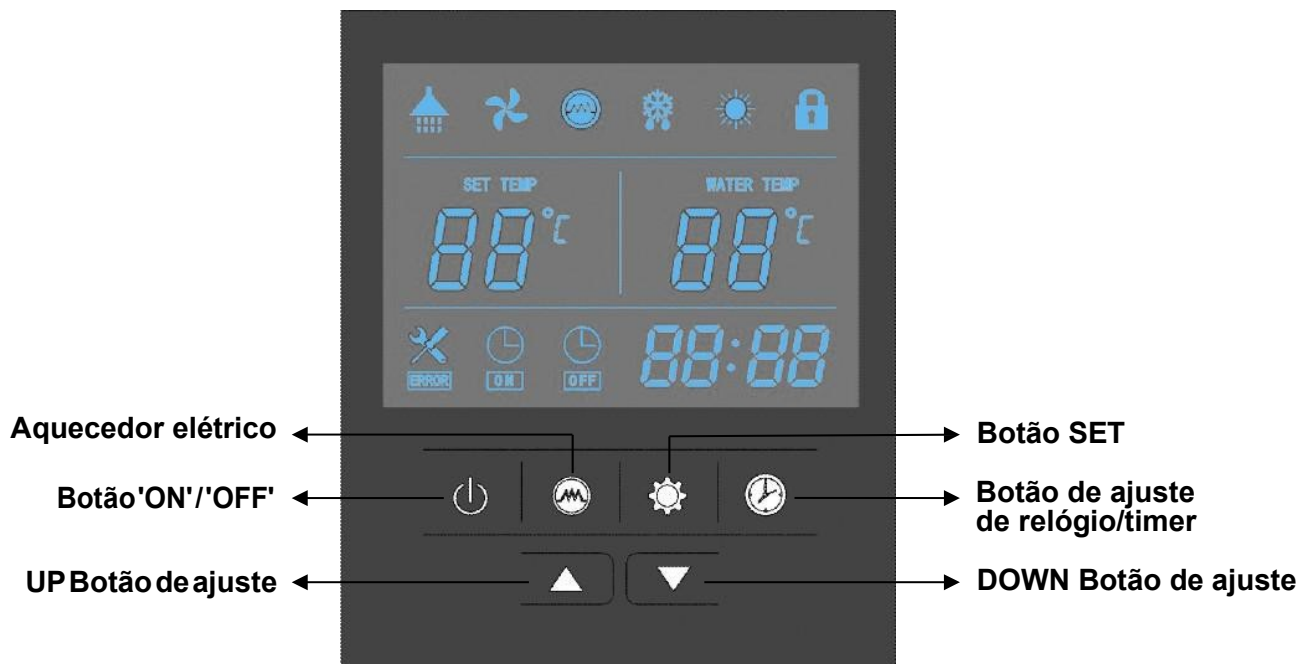

### Operações

#### 1. "Power ON"

Quando virar 'ON', o poder, os ícones são exibidos em todo o ecrã do controlador para 3 segundos. Depois de verificar se tudo está ok, a unidade entrará em modo de espera.



#### 2. Botão

Pressione esse botão e mantenha por 2 segundos quando a unidade está em modo de espera, a unidade pode ser girado para "ON". Pressione esse botão e mantenha por 2 segundos quando a unidade estiver em funcionamento, a unidade pode ser girado para a posição "OFF". Curto pressione este botão para entrada ou saída do parâmetro ou verificação.

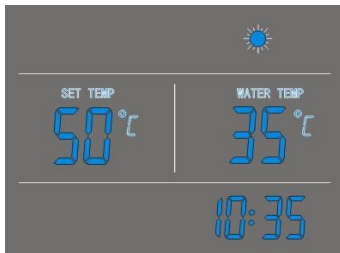

### 3. Botões ▲ e ▼

- Estes são os botões multi-propósito. Eles são utilizados para a definição de temperatura, parâmetro, o parâmetro de ajuste do relógio, verificação e ajuste do timer.
- Durante a corrida, pressione status ▲ ou ▼ para ajustar a temperatura regulada diretamente.
- Pressione esses botões quando a unidade estiver no estado de ajuste do relógio, a hora e o(s) minuto(s) do tempo de relógio pode ser ajustado.
- Pressione esses botões quando a unidade estiver no estado de definição do temporizador, a hora e o(s) minuto(s) de  
O temporizador "ON"/"OFF" pode ser ajustado.
- Pressione ▲ e ▼ Botões ao mesmo tempo e mantenha-o pressionado por 5 segundos, os botões estão bloqueados.
- Pressione ▲ e ▼ ao mesmo tempo e mantenha-o pressionado por 5 segundos novamente, os botões são desbloqueados.

### 4. Botão 🕒

O acerto do relógio:

- Após a inicialização, pressione o botão para ajuste do relógio de entrada interface, ícones de hora e minuto "88:88" flash juntos; 🕒
- Curto-pressione o 🕒 para mudar hora/minuto, prima a tecla de ▲ ▼ configuração para configurar a hora exata e o(s) minuto(s);
- Pressione o 🕒 botão novamente para confirmar e

sair. Temporizador:

- Após a inicialização, pressione o 🕒 botão por 5 segundos à entrada do temporizador temporizador na interface, o ícone 🕒 e o ícone "88 horas": o flash em conjunto;
- Pressione a ▲ e ▼ Botões para configurar a hora exata(s).
- Pressione o 🕒 botão para transferir para o ícone de Configuração de minuto, Minuto ":88", pressione a tecla flash ▼ e botões para definir o exato minuto(s).
- Pressione o 🕒 novamente para transferir para timer desligado, o ícone temporizador do 🕒 e o ícone "88 Horas" flash: juntos.
- Pressione a ▲ ▼ para configurar a hora exata(s).
- Pressione o 🕒 para transferir para o ícone de Configuração de minuto, Minuto ":88", pressione a tecla flash ▲ e ▼



botões para definir o exato minuto(s).

- Pressione  o botão novamente para salvar e sair da configuração do temporizador.

Pressione o  para cancelar as definições do temporizador durante o "Timer" (temporizador ou 'OFF') a programação.



### Nota:

- 1) O Temporizador Temporizador 'ON' e 'OFF' (desligado) funções podem ser fixadas ao mesmo tempo.
- 2) As definições do temporizador estão repetindo.
- 3) As definições do temporizador ainda são válidos, após um repentino corte de energia.

### Botão

- 1) Quando a bomba de calor está ligado, pressione este botão para ligar "ON" o aquecedor elétrico. O aquecedor  será mostrado e o aquecedor elétrico funcionará de acordo com o programa de controle (parâmetro 3).
- 2) Quando a bomba de calor está ligado, pressione este botão e mantenha-o pressionado por 5 segundos para ativar ou desativar a função de ventilação do ventilador.
- 3) Quando a bomba de calor está desligado, pressione este botão para entrada E-modo de aquecimento do aquecedor.

### Botão

- 1) Verifique as temperaturas e os degraus abertos EXV (parâmetro de operação)
  - Pressione este botão para entrada temp e EXV abrir passo verificar.
  - Pressione a ▲ e ▼ para verificar os valores do sensor de temp e EXV abrir passos (parâmetros A-H).
- 2) Verifique os parâmetros do sistema
  - Em qualquer status, pressione esse botão e mantenha-o pressionado por 5 segundos, o parâmetro de entrada do sistema de verificação de interface.
  - Pressione a ▲ e ▼ para verificar os parâmetros do sistema.
- 3) Ajustar os parâmetros do sistema
  - Quando a unidade estiver desligada, pressione  por 5 segundos, o parâmetro de entrada interface de verificação.
  - Pressione ▲ ▼ Ou Botão para seleccionar o parâmetro, pressione o  botão para confirmar.

- Pressione a ▲ e ▼ para ajustar o parâmetro de seleção e, em seguida, prima  para confirmar o ajuste.

Se nenhuma ação para os botões por 10 segundos, o controlador irá sair e salvar a configuração automaticamente.

Nota: Os parâmetros foram fixados; o usuário não pode alterar os parâmetros opcionalmente. Por favor, peça a uma pessoa qualificada para fazer isso quando necessário.

## Os códigos de erro

Durante o modo de espera ou status de execução, se há um defeito de funcionamento, a unidade irá parar automaticamente e mostrar o código de erro no ecrã esquerdo do controlador.



## Ícones LCD

### 1. Água quente disponível

O ícone indica que a temperatura da água quente para atingir o ponto de ajuste. A água quente está disponível para uso. Bomba de calor está em espera.

### 2. Ventilação

O ícone indica que a função de ventilação está ativada.

Quando a unidade estiver ligada, premir o  botão e mantenha-o pressionado por 5 segundos, a função de ventilação do ventilador pode ser ativada ou desativada. Se esta função estiver ativada o ventilador irá continuar a trabalhar para ventilar o ar, quando a temperatura da água atingir o ponto de ajuste e a unidade está em modo de espera. Se esta função estiver desativada, o ventilador irá parar quando a temperatura da água atingir o ponto de ajuste e a unidade está em modo de espera.

### 3. Aquecimento Elétrico

O ícone indica que o aquecimento elétrico é activada. O aquecedor elétrico funcionará de acordo com o programa de controle.

### 4. Descongelação

Este ícone mostra a bomba de calor é o descongelamento sob

## 5. Aquecimento

Este ícone mostra a bomba de calor está funcionando.

## 6. Tecla de bloqueio

O ícone indica que a função de bloqueio de teclas está ativada. As chaves não podem ser operados até que esta função está desativada.

## 7. Exibição da temperatura esquerda

O visor indica a temperatura da água.

Ao verificar ou ajustar os parâmetros, esta seção irá mostrar o número de parâmetro relativo.

## 8. Exibição da Temperatura Direito

O visor mostra a desvantagem atual temperatura do tanque de água.

Ao verificar ou ajustar os parâmetros, esta seção irá exibir o valor de parâmetro.

No caso de algum defeito, esta seção irá exibir o código de erro.

## 9. Visor de tempo

O visor mostra a hora do relógio ou temporizador.

## 10. Temporizador

O ícone indica que o temporizador 'ON' é activada.

## 11. Temporizador 'OFF' (desligado)

O ícone indica que o temporizador função 'OFF' está ativado.

## 12. Erro ao

O ícone indica que há defeito.

# WIFI

## Instale o aplicativo

### Método 1:

Faça a leitura do código QR para baixar o APP, Smart Life- Smart Living, para o sistema iOS e sistema Android. Conclua o download e instale-o.

Notas: Por favor, leia o código QR com o navegador para o sistema Android.



### Método 2:

Pesquise o aplicativo Smart Life-Smart Living na loja de aplicativos para o sistema iOS ou na loja Google Play para o sistema Android. Conclua o download e instale-o.



## Registro

Abra o aplicativo.

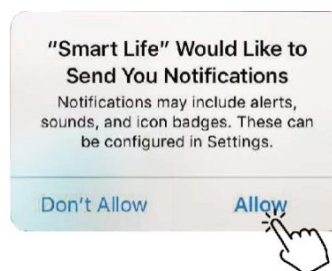

Após clicar em "Permitir", entre na seguinte interface.

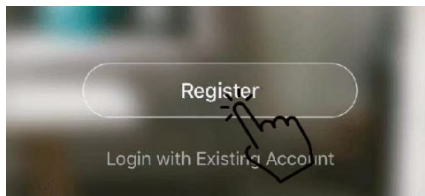

Clique OK". Escolha o país e digite o número do celular ou endereço de e-mail para receber a mensagem do código de verificação. Defina a senha e lembre-se dela.

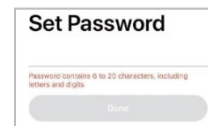
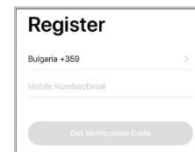
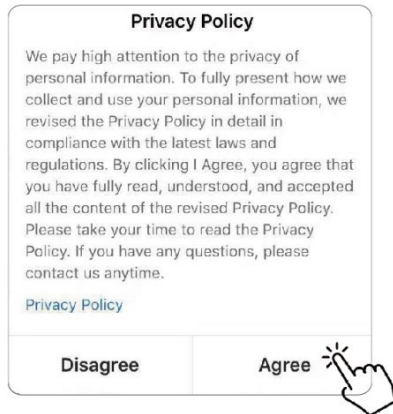

### Configurações do aplicativo

Depois de definir a senha para fazer login no aplicativo, adicione o dispositivo. Clique em "Grandes aplicativos domésticos" e "Aquecedor de água" para ir para a seguinte interface.

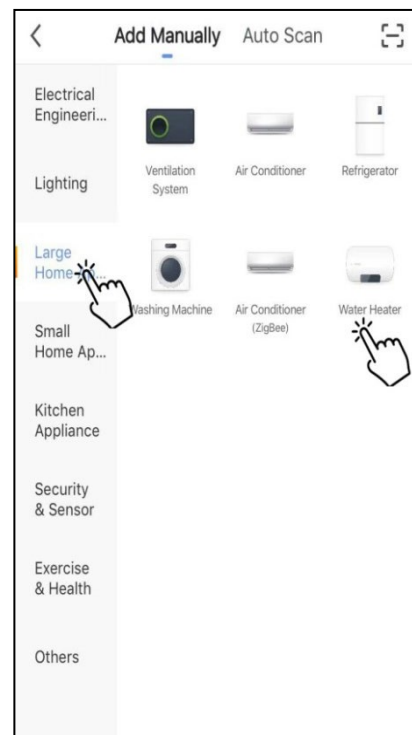
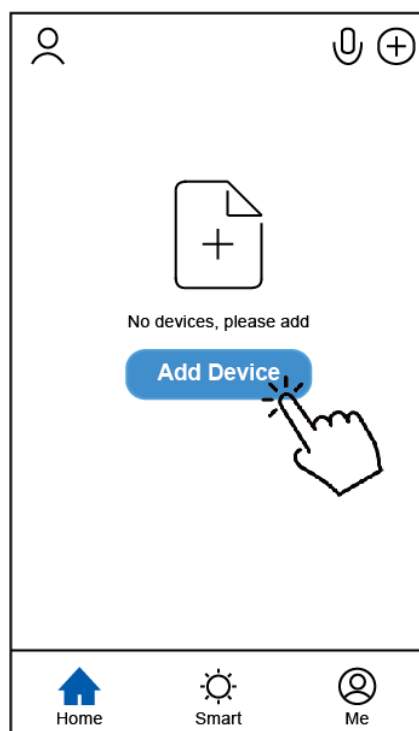

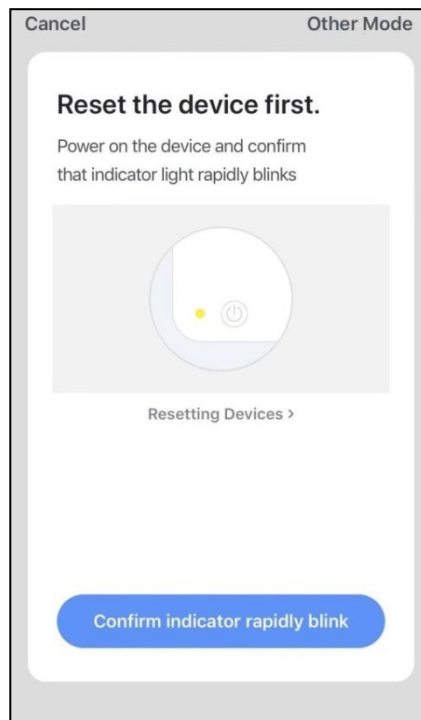

Conecte o módulo Wi-Fi à unidade da bomba de calor. Ao mesmo tempo, mantenha o módulo e os dispositivos móveis podem receber as mesmas redes.

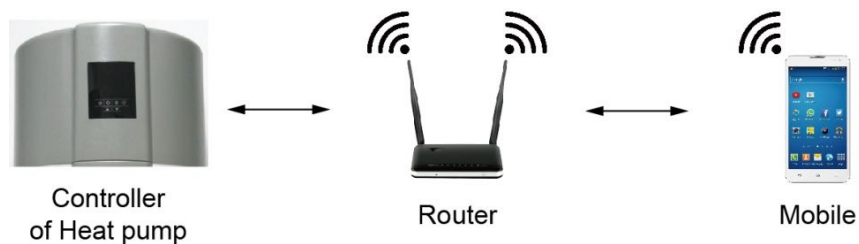

Ligue a unidade da bomba de calor e mantenha pressionado o botão do temporizador e o botão de aumentar ao mesmo tempo durante 5 segundos. O ícone SET 🔒 piscará. Quando o indicador Wi-Fi continuar a piscar rapidamente, clique em "Confirme se o indicador está piscando rapidamente."

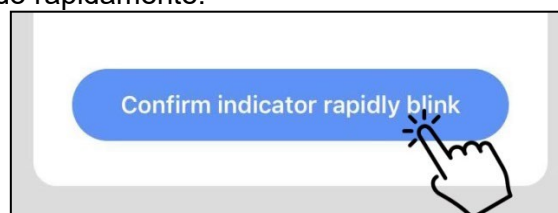

Observações: Quando o ícone definido está piscando rápido, significa que o controlador está no modo Wi-Fi. Quando piscar lentamente, significa que o controlador está se conectando ao aplicativo. Durante a conexão, se o ícone definido estiver apagado, significa que a conexão do APP com a unidade foi encerrada. Se o celular não estiver conectado com Wi-Fi do roteador, a interface irá automaticamente pular para a próxima interface.

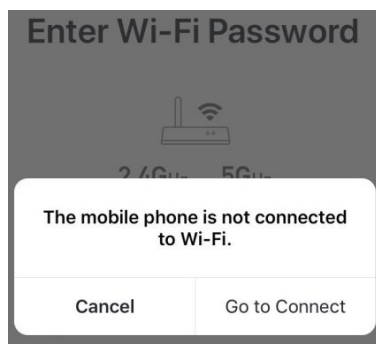

Clique em "ir conectar" para configurar o Wi-Fi móvel.  
Se o celular já estiver conectado com Wi-Fi do roteador, digite a senha e clique em "Confirmar" na interface a seguir.

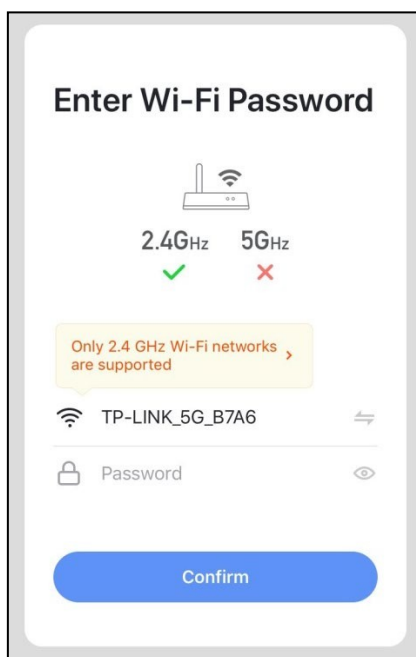

Após clicar em "Confirmar", o módulo Wi-Fi, o dispositivo móvel e o roteador Wi-Fi começam a se conectar. Encerre a conexão e a interface passará para a próxima interface.

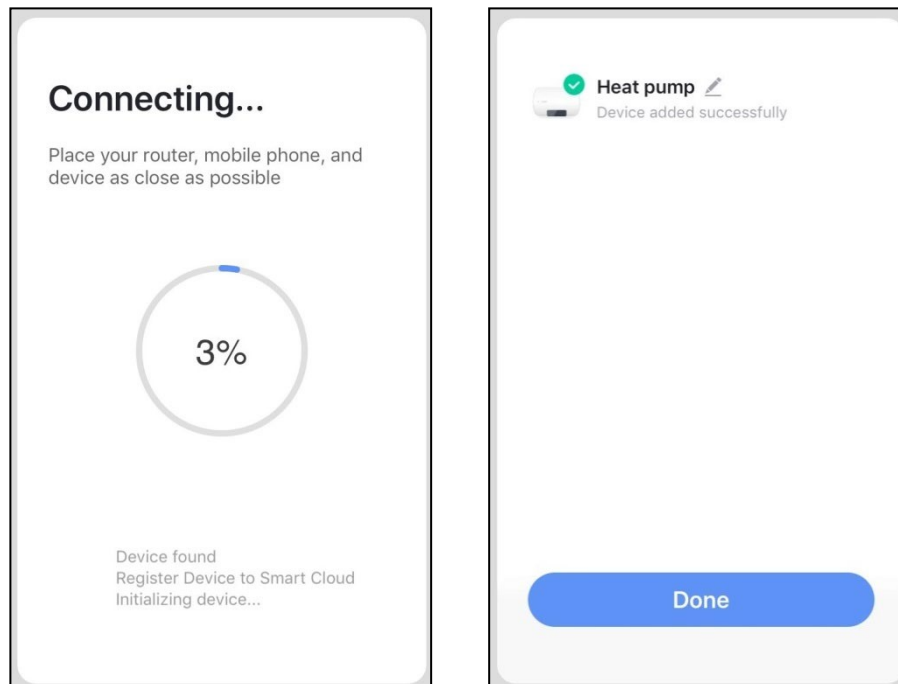

Nesta interface, o dispositivo (unidade de bomba de calor) pode ser nomeado como você quiser. Clique em "Concluído" para finalizar a instalação do aplicativo. A tela do dispositivo móvel exibirá a interface de controle do APP.

### Funcionamento do aplicativo

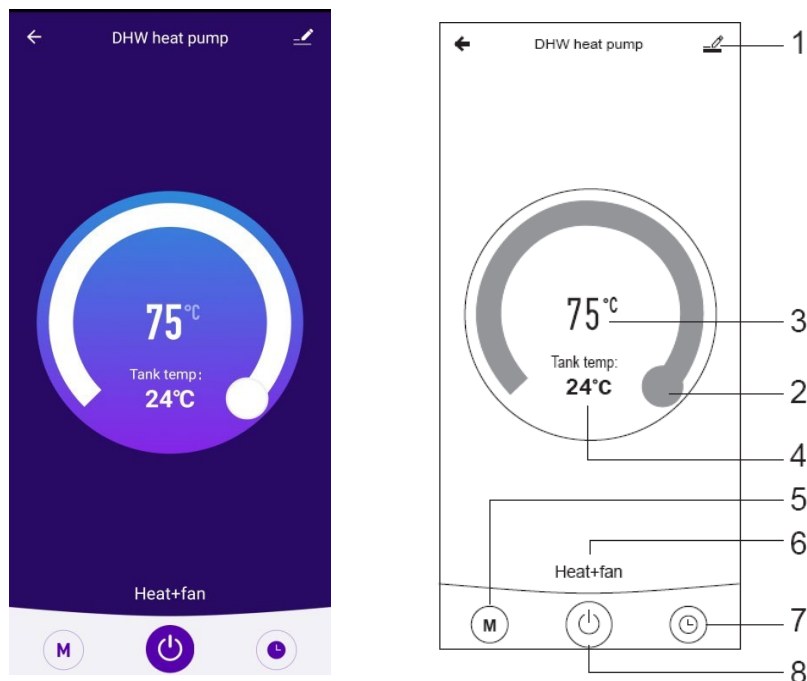



1.  Botão Modificar

Clique nele para entrar na interface de modificação.

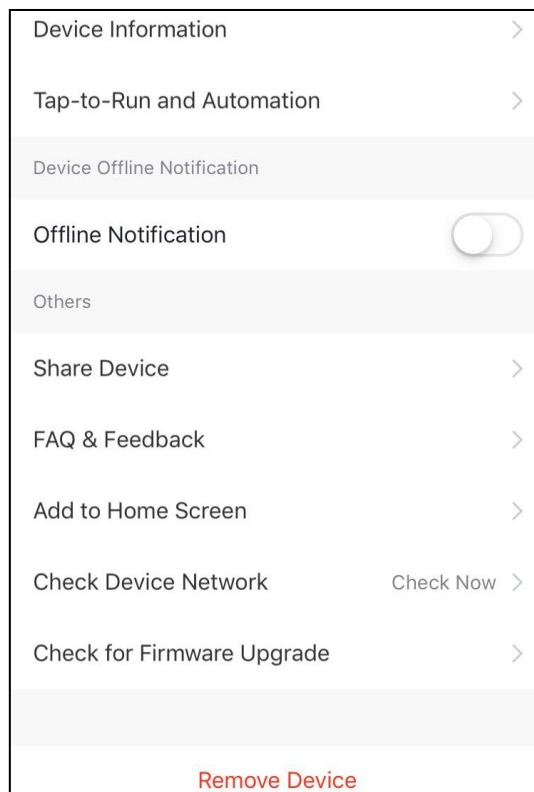

2.  Barra de ajuste de temperatura

Mova a bola para a direita ou esquerda com o dedo para definir a temperatura definida.

3. 75°C Configurando o valor da temperatura

Este valor mudará de acordo com a localização da bola na barra de configuração de temperatura.

4. <sup>Tank temp:</sup> 24°C Valor da temperatura da água no tanque

Este valor é detectado pelo sensor de temperatura da água no tanque de água.

5.  Botão Modo

Clique no botão de modo para entrar na interface de modo. Na interface de modo, dois modos podem ser selecionados, incluindo o modo de aquecimento e o modo de aquecimento + ventilador.

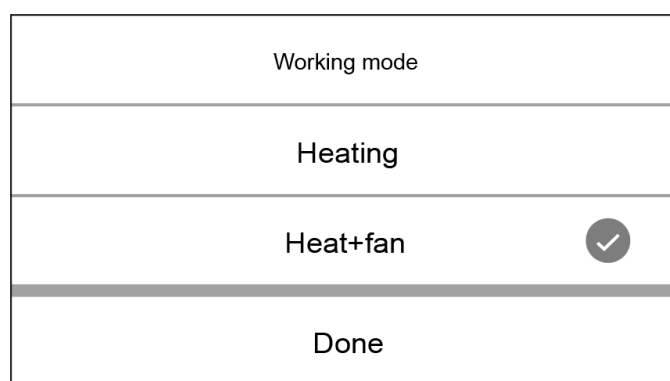

6. **Auto Mode** Ícone do modo de operação da unidade de bomba de calor  
Dependendo da seleção do modo, este ícone mostrará o modo automático, o modo de resfriamento e o modo de aquecimento.

7.  Botão do cronômetro  
Pressione este botão para entrar na interface do cronômetro.

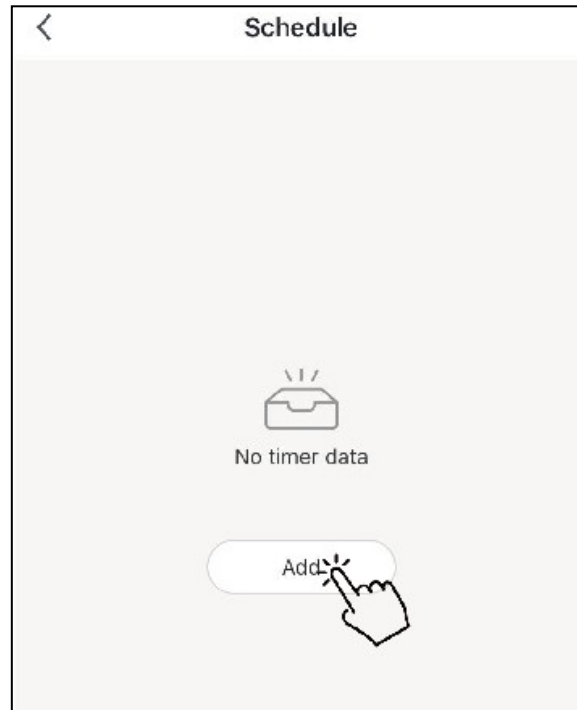

Clique em "Adicionar" para definir a programação.

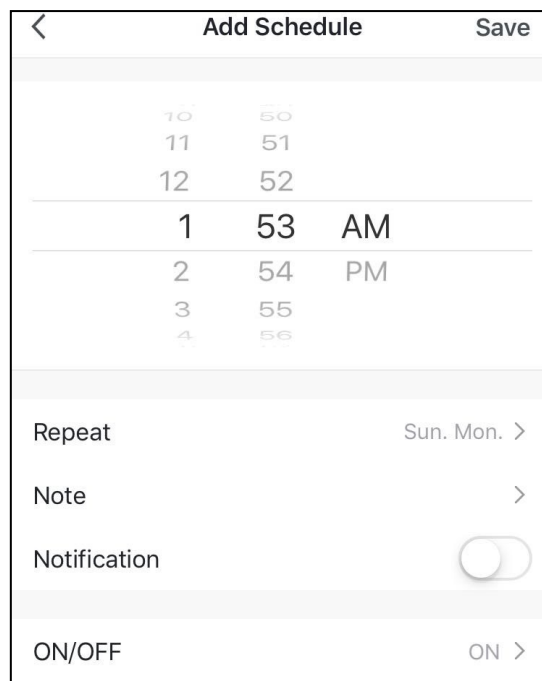

Nesta interface, defina a hora e o dia para o cronômetro ligar e desligar. Após a configuração, clique em "Salvar" para confirmar e salvar. A configuração do temporizador será exibida na interface a seguir. Nesta interface, clique em "Adicionar Agendamento" para adicionar outro temporizador ON / OFF.

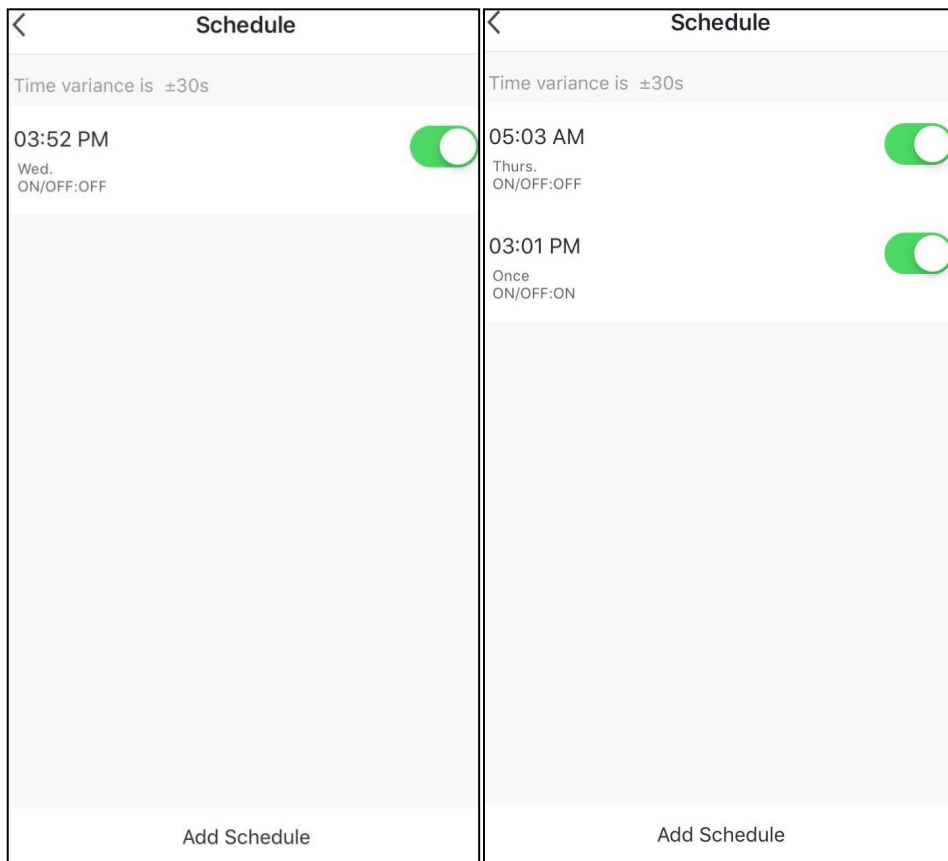

Deslize a programação da direita para a esquerda para excluí-la.

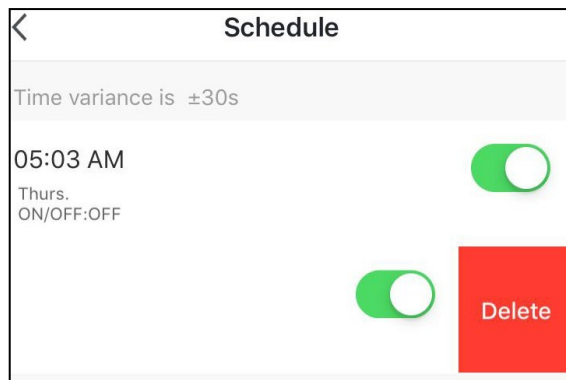

8.  Botão ON/OFF

Clique neste botão para ligar ou desligar a bomba de calor.

## Verificação de parâmetros e ajustamento

### Lista de parâmetro

Alguns parâmetros do sistema pode ser verificado e ajustado pelo controlador. Abaixo está a lista de parâmetros:

Description No.	Descrição	Alcance	padrão	observações
0	Temperatura de ajuste da água do tanque	10 ~ 70 °C	50°C	Ajustável
1	Diferença de temperatura da água para reiniciar	2 ~ 15 °C	5°C	Ajustável
2	E-Heater fora do tanque temp.	10 ~ 85 °C	55°C	Ajustável
3	E-Heater delay	0 ~ 90 min.	6	Ajustável
4	Temperatura de desinfecção da semana	50 ~ 70°C	70°C	Ajustável
5	Tempo desinfecção alta temperatura	0 ~ 90 min	30 min.	Ajustável
6	período de descongelamento	30~90 min	45 min.	Ajustável
7	Temperatura de descongelamiento bobina de entrada	-30 ~ 0°C	-7°C	Ajustável
8	Temperatura de descongelamiento bobina de saída	2 ~ 30°C	13°C	Ajustável
9	Periodo máximo ciclo descongelamiento	1 ~ 12 min	8 min.	Ajustável
10	Ajustamento válvula de expansão eletrônica	0/1	1	Ajustável (0-, manual 1-auto)
11	Grau de em cima de-calor designado	-9 ~ 9°C	5°C	Ajustável
12	Passos para ajustar a válvula de expansão eletrônica manualmente	10 ~ 50 etapa	35 etapa	Ajustável
13	Tempo de arranque da desinfecção ajustando	0 ~ 23	23	Ajustável (hora)
14	Parâmetro da bomba de água solar	0/1	0	(0 ajustável sem bomba de água, 1 com bomba de água)
15	Diferença retorno de estrela de bomba de água solar	2 ~ 20°C	10	Ajustável
16	Frequência desinfecção de alta temperatura	7-28 dia	7	Ajustável
17	Método de configuração de temperatura	0/1	1	
18	Definir a temperatura quando a fonte de luz estiver presente (PV está ligado)	10~ 70°C	60	
19	Defina a temperatura quando nenhuma fonte de luz (PV está alternando)	10~ 70°C	50	
A	Temperatura entrada agua. Faixa de detecção do sensor	-9 ~ 99°C	Teste real valor. O código de erro P1 Ser Mostrado Em Caso defeito	
B	Temperatura saída agua. Faixa de detecção do sensor	-9 ~ 99°C	Teste real valor. O código de erro P2 Ser Mostrado Em Caso defeito	

D	Temperatura de gás de retorno. Faixa de detecção do sensor	-9 ~ 99°C	Teste real valor. O código de erro P4 será mostrado em caso de mau funcionamento
E	Temperatura ambiente. Faixa de detecção do sensor	-9 ~ 99°C	Teste real valor. O código de erro P5 será mostrado em caso de mau funcionamento
F	Válvula de Expansão Eletrônica	10 ~ 47 etapa	N*10 etapa
H	Temp de colector solar térmico	°C 0-140	Valor medido, se falha, mostrar P6

## Mau funcionamento da unidade e os códigos de erro

Quando ocorre um erro ou o modo de proteção é automática, a placa de circuito e o controlador com fio irá exibir a mensagem de erro.

Proteção/ defeito	Erro código	LED Indicador	Possíveis razões	Ações corretivas
Standby		Escuro		
Corrida normal		Brilhante		
Tanque inferior falha do sensor de temperatura	P1	☆● (1flash 1 escuro)	1) O sensor de circuito aberto 2) O curto-circuito do sensor 3) Falha na placa PCB	1) Verificar a conexão do sensor 2) Alterar o sensor 3) Alterar a placa PCB
Tanqu Superior falha do sensor de temperatura	P2	☆☆● (2 flashes 1 escuro)	1) O sensor de circuito aberto 2) O curto-circuito do Sensor 3) Falha na placa PCB	1) Verificar a conexão do sensor 2) Alterar o sensor 3) Alterar a placa PCB
Bobina de evaporador Falha do sensor de temp	P3	☆☆☆● (3 flashes 1 escuro)	1) O sensor de circuito aberto 2) O curto-circuito do sensor 3) Falha na placa PCB	1) Verificar a conexão do sensor 2) Alterar o sensor 3) Alterar a placa PCB
Falha do sensor de temperatura do ar de	P4	☆☆☆☆● (4 flashes 1 escuro)	1) O sensor de circuito aberto 2) O curto-circuito do sensor 3) Falha na placa PCB	1) Verificar a conexão do sensor 2) Alterar o sensor 3) Alterar a placa PCB

Falha sensor temperatura ambiente	P5	☆☆☆☆☆ ● (5 flashes 1 escuro)	<ol style="list-style-type: none"> <li>1) O sensor o circuito</li> <li>2) O curto-circuito do sensor</li> <li>3) Falha na placa PCB</li> </ol>	<ol style="list-style-type: none"> <li>1) Verifique o sensor aligação</li> <li>2) Alterar o sensor</li> <li>3) Alterar a placa PCB</li> </ol>
Falha do sensor de temperatura solar	P6	☆☆☆☆☆ ☆☆☆☆☆ ● (10 flashes 1 escuro)	<ol style="list-style-type: none"> <li>1) O sensor decircuito aberto</li> <li>2) O curto-circuito do sensor</li> <li>3) Falha na placa PCB</li> </ol>	<ol style="list-style-type: none"> <li>1) Verificar a conexão do sensor</li> <li>2) Alterar o sensor</li> <li>3) Alterar a placa PCB</li> </ol>
Interruptor de emergência	EC	Apenas mostre código protecção	<ol style="list-style-type: none"> <li>1) Fio de ligação</li> <li>2) Falha na placa PCB</li> </ol>	<ol style="list-style-type: none"> <li>1) De acordo com a verdade física julgar se é normal ou não</li> <li>2) Alterar a placa PCB</li> </ol>
Alto Pressão Protecção (HP)	E1	☆☆☆☆☆ ☆● (6 flashes 1 Escuro)	<ol style="list-style-type: none"> <li>1) Entrada de ar temp</li> <li>2) Menos água no Depósito</li> <li>3) O Electronic Aexpansão a Montagem bloqueada</li> <li>4) excesso de fluido</li> <li>5) O Danificado Switch</li> <li>6) O modo de é gás refrigerante em sistema</li> <li>7) falha na placa PCB</li> </ol>	<ol style="list-style-type: none"> <li>1) Verifique se a temperatura É mais limitado de trabalho</li> <li>2) Verifique se o tanque está A água. Se não estiver,</li> <li>3) Alterar a electronic Conjunto da válvula de</li> <li>4) Quitação o refrigerante</li> <li>5) Substituir um novo</li> <li>6) Quitação e Recarregue o refrigerante</li> <li>7) Alterar a placa PCB</li> </ol>
Protecção de baixa pressão (LP)	E2	☆☆☆☆☆☆☆● (7 flashes 1 escuro)	<ol style="list-style-type: none"> <li>1) Entrada de ar muitotemp.</li> <li>2) O Electronic Aexpansão A Montagem bloqueada</li> <li>3) Muito menos orefrigerante</li> <li>4) O interruptor estragado</li> <li>5) conjunto do Pode não funcionar</li> <li>6) Falha na placa PCB</li> </ol>	<ol style="list-style-type: none"> <li>1) Verifique se a temperatura É mais limitado de trabalho</li> <li>2) Alterar A electronic Conjunto da válvula de</li> <li>3) Cobrar alguns refrigerante</li> <li>4) Alterar um novo interruptor</li> <li>5) Verifique se aventoinha trabalhando. Seproblemas Com o Montagem</li> <li>6) Alterar a placa PCB</li> </ol>

Mais de Proteção contra calor (HTP )	E3	☆☆☆☆☆ ☆☆☆● (8 flashes 1 escuro)	1) Muito alta temperatura da água do tanque 2) O interruptor está danificado 3) Falha na placa PCB	1) Se a temperatura da água do tanque está acima de 85C, interruptor irá abrir e a unidade irá parar para proteção. 2) Depois que a água chega à temperatura normal, 3) Alterar a placa PCB
Coletor Solar Térmico de protecção tem alta	E4	☆☆☆☆☆ ☆☆☆☆☆ ☆● (11 flashes 1 escuro)	1) Circuito de fluxo dos fluxos solares de água pouco ou nenhum fluxo de água 2) Conexão de fios relacionados off 3) Falha da bomba de água 4) Falha na placa PCB	1) Circuito de água solar infusão de fluidos e escape 2) Fios de ligação, relacionado a ser reconectado 3) Alterar a bomba de agua 4) Alterar a placa PCB
Falha no fluxo de água	E5	☆☆☆☆☆ ☆☆☆☆● (9 flash 1 escuro)	1) circuito de água solar O fluxo de água muito Sem fluxo de água 2) Conexão de fios relacionados off 3) Falha da bomba de água 4) falha do interruptor de fluxo de água 5) Falha na placa PCB	1) circuito de água solar E escape de infusão 2) Fios de ligação, relacionado a ser reconectado 3) Alterar a bomba de água 4) Alterar a placa PCB
Descongela	Descongelamento indica	☆☆☆☆☆ ☆☆☆..... (Todos longos flashes)		
Falha comunicação	E8	Brilhante		

## Manutenção

### Actividades de manutenção

A fim de garantir um melhor funcionamento da unidade, uma série de verificações e inspeções na unidade e a fiação de campo têm de ser efectuadas a intervalos regulares, de preferência anualmente.

- Verificar o fornecimento de água e a saída de ar com frequência, para evitar a falta de água ou ar no ciclo da água.
- Limpar o filtro de água para manter uma boa qualidade da água. Falta de água e a água suja pode danificar a unidade.
- Manter a unidade em um local seco e limpo, e que tem boa ventilação. Limpe o trocador de cada um a dois meses.
- Verifique cada parte da unidade e a pressão do sistema. Alterar a parte defeituosa, se houver, e recarregue o refrigerante se ela for necessária.

- Verifique a fonte de alimentação e o sistema elétrico, certifique-se de que os componentes elétricos são bons, e a fiação está bem. Se houver uma peça danificada ou um cheiro estranho, por favor, substitua-o no tempo.
- Se a bomba de calor não é usado durante um longo período de tempo, por favor, drene toda a água da unidade e a unidade de vedação para mantê-lo bom. Por favor, drenar a água a partir do ponto mais baixo da caldeira, de modo a evitar o congelamento no inverno. Recarga de água e controlo completo sobre a bomba de calor é necessário antes que seja reiniciado.
- Não desligue a alimentação 'OFF' quando você usar a unidade continuamente, ou a água no tubo vaicongelar e dividir o tubo.
- Manter a unidade limpa por meio de pano úmido e macio, não é necessária nenhuma manutenção pelo operador.
- É recomendado limpar o tanque e e-aquecedor regularmente para manter um desempenho eficaz.
- É recomendável definir uma temperatura mais baixa para diminuir a liberação de calor, evitar a escala e economizar energia, se a saída de água é suficiente.
- Limpe o filtro de ar regularmente para manter um desempenho eficaz.

## Solução de problemas

Esta seção fornece informações úteis para o diagnóstico e a correção de alguns problemas que podem ocorrer. Antes de iniciar o procedimento de solução de problemas, realizar uma cuidadosa inspeção visual da unidade e procurar defeitos óbvios, tais como conexões soltas ou fiação defeituosa.

Antes de entrar em contato com seu revendedor local, leia este capítulo com muita atenção, ele vai lhe poupar tempo e dinheiro.



Ao efectuar uma inspecção da caixa da unidade, certifique-se sempre de Que o INTERRUPTOR PRINCIPAL DA UNIDADE é ligada na posição 'OFF'.

As orientações abaixo podem ajudar a resolver o problema. Se você não conseguir resolver o problema, consulte o seu instalador/revendedor local.

- Nenhuma imagem no controlador (tela em branco). Verificar se a alimentação principal ainda está conectado.
- Um dos códigos de erro é exibida, consulte o seu concessionário local.
- O temporizador programado não funciona mas as ações programáticas são executados na hora errada (ex. 1 hora muito tarde ou muito cedo). Verifique se o relógio e o dia da semana são configurados corretamente, ajuste-a, se necessário.

## Informação ambiental

Este equipamento contém gases fluorados com efeito de estufa abrangidos pelo Protocolo de Quioto. Ele só deve ser reparado ou desmanteladas por profissional treinado.

Este equipamento contém R134a no montante indicado na especificação. Não ventile o R134a para a atmosfera: R134a, é um gás fluorado com efeito de estufa, com um potencial de aquecimento global (GWP) = 1430.



## Requisitos de eliminação

A desmontagem da unidade, tratamento do refrigerante, do petróleo e de outras partes deve ser feito em conformidade com as legislações locais e nacionais.



O produto está marcado com este símbolo. Isto significa que produtos elétricos e eletrônicos não devem ser misturados com os resíduos domésticos.

Não tente desmontar o sistema: o desmantelamento do sistema, tratamento do refrigerante, óleo e outras partes deve ser realizada por um instalador qualificado em conformidade com as legislações locais e nacionais.

As unidades devem ser tratados em uma instalação de tratamento especializado para a reutilização, reciclagem e recuperação. Assegurando que este produto é descartado corretamente, você irá ajudar a prevenir potenciais consequências negativas para o ambiente e para a saúde humana. Por favor, entre em contato com o instalador ou as autoridades locais para mais informações.

# Diagrama eléctrico

Por favor, consulte o diagrama na caixa eléctrica.

GIA-ATS-O-150/200VAW

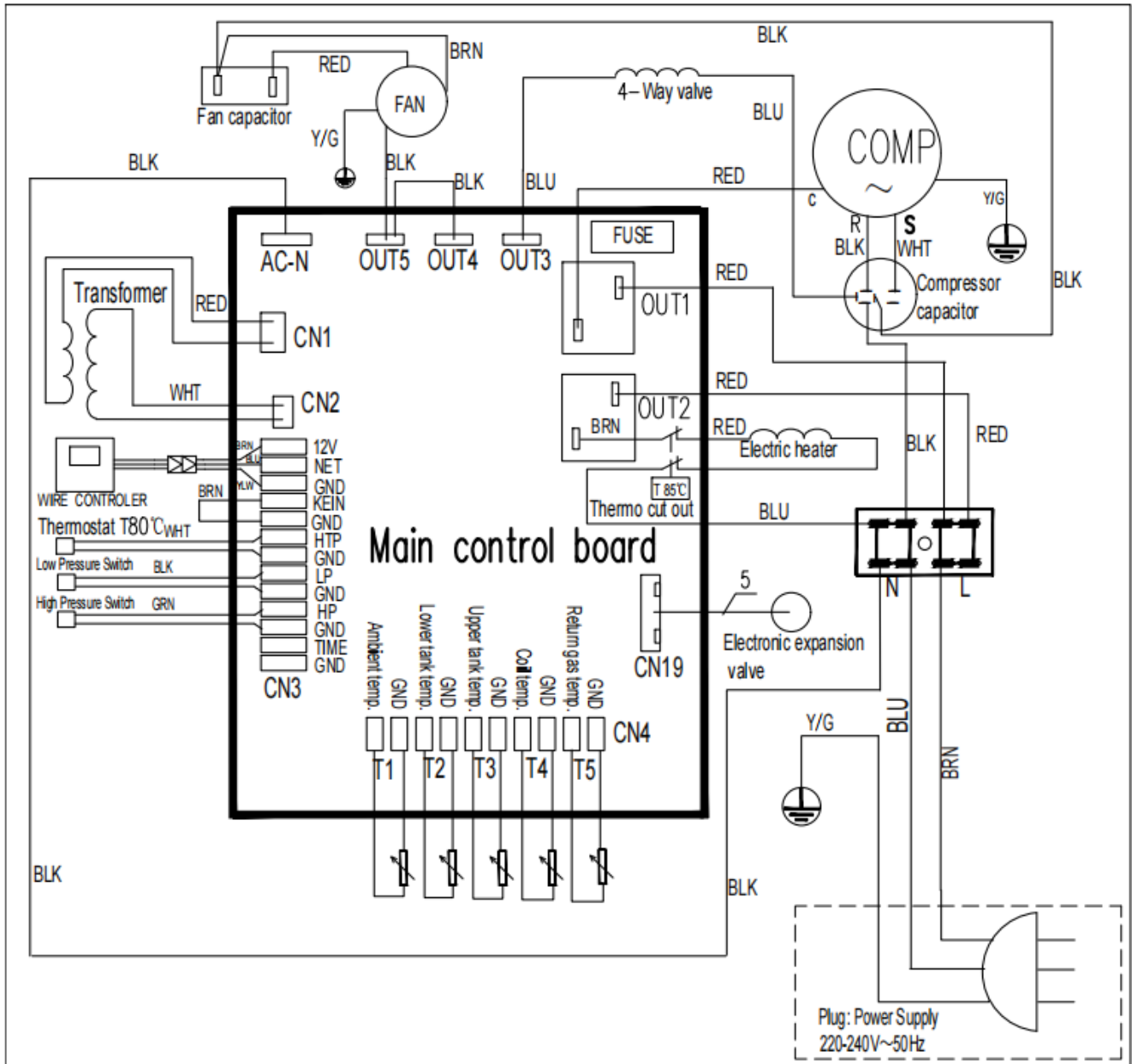

## Especificações técnicas

Dados técnicos		150L	200L
Fonte de alimentação	V/Ph/H z	220-240 / 1/50	
Volume do tanque de água	L	150	200
Entrada de potência máx.	W	700 + 1600 (aquecedor)	
A corrente máx.	A	3.2+ 6.8 (aquecedor)	
Max.faixa de temperatura de saída de água(sem o uso de E-aquecedor)	°C	60	
Max. temperatura da água	°C	70	
Min. temperatura da água	°C	1	
Temperatura de trabalho de	°C	-5-43	
Máx. pressão de descarga	bar	20	
Min pressão de sucção.	bar	6	
Tipo de refrigerante		R134a	
Compressor	Tipo	Rotary	
	Brand	GMCC	
	Modelo	PJ125G1C-4DZDE	
Motor do Ventilador	Tipo	Moteur asynchrone	
	W	80	
	RPM	1280	
O fluxo de ar	m3/h	450	
Diâmetro do Duto	mm	177 (Fit duto flexível 180/200mm)	
Tanque Permitido De Pressão	bar	10	
Material do corpo dentro do		SUS 304	
Aquecedor Elétrico Auxiliar	kW	1,6incoloy825	
Válvula de Expansão		Sim	
Vara de magnésio		Sim	
Permutador de calor solar		N / A	
Saída de água quente	Pol.	G 1	

Entrada de água fria	Pol.	G 1	
A drenagem	Pol.	G 3 / 4	
Saída de água condensada	Pol.	G 1 / 2	
Material do trocador de calor bomba de		Ligas de alumínio	

Dimensões líquido	mm	Φ560x1490	Φ560x1750
Dimensões de embalagem	mm	615x615x1610	615x615x1870
Peso líquido	Kg	86	90
Peso bruto	Kg	90	94
O nível de ruído	dB (A)	46	

**NOTES:**

\* Durante a desinfecção, o máx Temp. da água poderia ser de até 70°C, o aquecedor elétrico

## SENSOR DE TEMPERATURA R-T TABELA DE CONVERSÃO

R25 = 5.0KΩ±1,0% B25-50 = 3470K±1,0%

°C	Rmin /KΩ	KΩ	Rmax/ KΩ	°C	Rmin/KΩ	KΩ	Rmax/KΩ	°C	Rmin /KΩ	KΩ	Rmax/KΩ
-20	36,195	37,303	38,441	21	5,779	5,847	5,914	62	1,343	1,374	1,406
-19	34,402	35,437	36,499	22	5,558	5,62	5,683	63	1,301	1,331	1,362
-18	32,709	33,676	34,668	23	5,346	5,404	5,463	64	1,26	1,29	1,321
-17	31,109	32,012	32,939	24	5,144	5,198	5,252	65	1,221	1,25	1,28
-16	29,597	30,441	31,306	25	4,95	5	5,05	66	1,183	1,212	1,242
-15	28,168	28,957	29,765	26	4,761	4,811	4,861	67	1,147	1,175	1,204
-14	26,816	27,554	28,308	27	4,58	4,63	4,68	68	1,111	1,139	1,168
-13	25,538	26,227	26,932	28	4,408	4,457	4,507	69	1,077	1,105	1,133
-12	24,328	24,972	25,631	29	4,242	4,292	4,341	70	1,045	1,072	1,099
-11	23,183	23,785	24,4	30	4,084	4,133	4,182	71	1,013	1,04	1,067
-10	22,098	22,661	23,236	31	3,933	3,981	4,03	72	0,983	1,009	1,035
-9	21,071	21,598	22,135	32	3,788	3,836	3,885	73	0,953	0,979	1,005
-8	20,098	20,59	21,093	33	3,649	3,697	3,745	74	0,925	0,95	0,975
-7	19,176	19,636	20,106	34	3,516	3,563	3,611	75	0,897	0,922	0,947
-6	18,301	18,732	19,171	35	3,388	3,435	3,483	76	0,871	0,895	0,919
-5	17,472	17,875	18,285	36	3,266	3,313	3,36	77	0,845	0,869	0,893
-4	16,686	17,063	17,446	37	3,149	3,195	3,241	78	0,82	0,843	0,867
-3	15,94	16,292	16,65	38	3,037	3,082	3,128	79	0,796	0,819	0,842
-2	15,231	15,561	15,896	39	2,929	2,974	3,019	80	0,773	0,795	0,818
-1	14,559	14,867	15,18	40	2,826	2,87	2,915	81	0,751	0,773	0,795
0	13,92	14,208	14,501	41	2,726	2,77	2,815	82	0,729	0,751	0,773
1	13,313	13,582	13,856	42	2,631	2,675	2,718	83	0,708	0,729	0,751
2	12,736	12,988	13,244	43	2,54	2,583	2,626	84	0,688	0,709	0,73
3	12,188	12,423	12,662	44	2,452	2,494	2,537	85	0,668	0,689	0,709
4	11,666	11,887	12,11	45	2,368	2,409	2,451	86	0,649	0,669	0,69
5	11,17	11,376	11,585	46	2,287	2,328	2,369	87	0,631	0,651	0,671
6	10,698	10,891	11,086	47	2,209	2,25	2,29	88	0,613	0,632	0,652
7	10,249	10,429	10,611	48	2,135	2,174	2,214	89	0,596	0,615	0,634
8	9,822	9,99	10,16	49	2,063	2,102	2,141	90	0,579	0,598	0,617
9	9,414	9,572	9,73	50	1,994	2,032	2,071	91	0,563	0,581	0,6
10	9,027	9,173	9,321	51	1,927	1,965	2,003	92	0,548	0,566	0,584
11	8,657	8,794	8,932	52	1,863	1,901	1,938	93	0,533	0,55	0,568
12	8,305	8,432	8,561	53	1,802	1,839	1,876	94	0,518	0,535	0,553
13	7,969	8,088	8,208	54	1,743	1,779	1,815	95	0,504	0,521	0,538
14	7,648	7,76	7,872	55	1,686	1,721	1,757	96	0,49	0,507	0,524
15	7,343	7,446	7,551	56	1,631	1,666	1,701	97	0,477	0,493	0,51
16	7,051	7,148	7,245	57	1,579	1,613	1,647	98	0,464	0,48	0,496
17	6,773	6,863	6,953	58	1,528	1,561	1,595	99	0,452	0,467	0,483
18	6,507	6,5911	6,675	59	1,479	1,512	1,545	100	0,439	0,455	0,47
19	6,253	6,331	6,41	60	1,432	1,464	1,497				
20	6,011	6,083	6,156	61	1,386	1,418	1,451				

## TABELA DE CONVERSÃO DE SENSOR DE TEMPERATURA R-T

Use somente para o sensor de temperatura solar

R25=50KΩ±1.0% B25/50 = 3950K±1.0%

°C	R(cent)	°C	R(cent)	°C	R(cent)	°C	R(cent)
-20	466.6	15	78.38	50	17.93	85	5.227
-19	441.1	16	74.85	51	17.26	86	5.061
-18	417.2	17	71.5	52	16.61	87	4.902
-17	394.7	18	68.32	53	15.99	88	4.748
-16	373.5	19	65.29	54	15.4	89	4.6
-15	353.6	20	62.41	55	14.83	90	4.457
-14	334.8	21	59.68	56	14.29	91	4.319
-13	317.2	22	57.07	57	13.77	92	4.188
-12	300.6	23	54.6	58	13.27	93	4.058
-11	284.9	24	52.24	59	12.79	94	3.935
-10	270.2	25	50	60	12.33	95	3.815
-9	256.3	26	47.86	61	11.89	96	3.7
-8	243.1	27	45.83	62	11.46	97	3.589
-7	230.7	28	43.89	63	11.06	98	3.482
-6	219	29	42.05	64	10.67	99	3.378
-5	208	30	40.28	65	10.29	100	3.278
-4	197.6	31	38.61	66	9.936	101	3.182
-3	187.7	32	37.01	67	9.591	102	3.088
-2	178.4	33	35.49	68	9.259	103	2.998
-1	169.6	34	34.03	69	8.941	104	2.911
0	161.3	35	32.65	70	8.635	105	2.827
1	153.4	36	31.32	71	8.341	106	2.746
2	146	37	30.06	72	8.058	107	2.667
3	139	38	28.85	73	7.786	108	2.591
4	132.3	39	27.7	74	7.525	109	2.517
5	126	40	26.6	75	7.247	110	2.446
6	120	41	25.55	76	7.032	111	2.378
7	114.3	42	24.54	77	6.8	112	2.311
8	109	43	23.58	78	6.576	113	2.247
9	103.9	44	22.66	79	6.361	114	2.184
10	99.04	45	21.78	80	6.153	115	2.124
11	94.47	46	20.94	81	5.954	116	2.065
12	90.12	47	20.14	82	5.762	117	2.009
13	86	48	19.37	83	5.577	118	1.955
14	82.09	49	18.64	84	5.398	119	1.902



**ITALIANO**

# **MANUALE UTENTE E INSTALLAZIONE**

**ACCUMULATORE AEROTERMICO**

---

**VAW**

---

**GIA-AT-O-150VAW | GIA-AT-O-200VAW**





# Tabella dei contenuti

INTRODUZIONE .....	173
Questo manuale .....	173
L'unità .....	173
ISTRUZIONI DI SICUREZZA.....	174
Avvertenza.....	174
Attenzione.....	176
ARTICOLI DENTRO LA CONFEZIONE DEL PRODOTTO.....	177
PANORAMICA DELL'UNITÀ.....	178
Parti e descrizioni.....	178
Dimensioni .....	179
Come sostituire il magnesio stick.....	180
Panoramica schematica dell'acqua e del circuito di refrigerazione .....	180
INSTALLAZIONE .....	181
Trasporto.....	181
Richiesto spazio di servizio.....	182
Panoramica di installazione.....	183
Posizioni di montaggio.....	185
Acqua collegamento loop .....	186
Aspersioni di acqua e lo svuotamento di acqua .....	186
Collegamento filare.....	187
Esecuzione di prova .....	187
FUNZIONAMENTO DELL'UNITÀ .....	188
Interfaccia utente ed il funzionamento.....	188
Icône LCD .....	192
WIFI.....	194
PARAMETRO DI CONTROLLO E ADJUSTMENT.....	202
Lista dei parametri.....	202
Malfunzionamenti dell'unità e dei codici di errore .....	203
MANUTENZIONE.....	205
RISOLUZIONE DEI PROBLEMI .....	206
INFORMAZIONI AMBIENTALI.....	206
REQUISITI DI SMALTIMENTO.....	207
SCHEMA CABLAGGIO.....	208
SPECIFICHE TECNICHE .....	210
SENSORE DI TEMPERATURA R-T TABELLA DI CONVERSIONE .....	212



Leggere attentamente questo manuale prima di avviare l'unità. Non GETTATELA. Tenere nel vostro file per riferimento futuro.



Prima di azionare l'unità, accertarsi che l'installazione è stata eseguita correttamente da un dealer professionista. Se ti senti insicuro circa

Funzionamento, rivolgerti al concessionario per informazioni e consigli.

## Introduzione

### Questo manuale

Questo manuale include le informazioni necessarie per l'unità. Si prega di leggere attentamente questo manuale prima di utilizzare e mantenere l'unità.

### L'unità

L'acqua calda pompa di calore è uno dei più economici sistemi per il riscaldamento dell'acqua per la famiglia uso domestico. Utilizzando le fonti energetiche rinnovabili esenti dall'aria, l'unità è altamente efficiente con bassi costi di esercizio. La sua efficacia può essere fino a 3 ~ 4 volte di più rispetto a quelli convenzionali caldaie a gas o riscaldatori elettrici.

#### **Il recupero del calore**

Le unità possono essere installati vicino alla cucina, nella caldaia o il garage, fondamentalmente in ogni camera che ha un gran numero di rifiuti-calore in modo tale che l'unità ha la maggiore efficienza energetica anche con temperature esterne basse durante l'inverno.

#### **Acqua calda e deumidificazione**

Le unità possono essere collocate in lavanderia o abbigliamento camera. Quando si produce acqua calda si abbassa la temperatura e deumidifica la camera come bene. I vantaggi possono essere vissuto soprattutto nella stagione umida.

#### **Spazio di archiviazione il raffreddamento**

Le unità possono essere collocate in deposito come la bassa temperatura mantiene il cibo fresco.

#### **Acqua calda e ventilazione di aria fresca**

Le unità possono essere posti in garage, palestra, interrato ecc. Quando si produce acqua calda si raffredda la camera e fornisce aria fresca.

#### **Compatibile con diverse fonti di energia**

Le unità possono essere compatibili con i pannelli solari, esterna delle pompe di calore, caldaie o altre fonti energetiche differenti.

#### **Ecologica ed economica Riscaldamento**

Le unità sono il più efficiente ed economica alternativa per entrambi i combustibili fossili caldaie e impianti di riscaldamento. Facendo uso della fonte rinnovabile nell'aria, si consuma molta meno energia.

#### **Design compatto**

Le unità sono appositamente progettati per offrire acqua calda sanitaria per uso familiare. La sua struttura estremamente compatta e di un design elegante e sono adatte per l'installazione interna.

## **Funzioni multiple**

Il design speciale di ingresso e di uscita dell'aria rende l'unità adatta a vari modi di connessioni. Con modi diversi di installazione, l'unità può funzionare come una pompa di calore ma anche come una ventilazione aria fresca, un deumidificatore o un recupero energetico dispositivo.

## **Altre caratteristiche**

Vasca in acciaio inox e una bacchetta di magnesio assicurano la durata dei componenti e il serbatoio. Altamente efficiente del compressore con il refrigerante R134a.

Elemento elettrico disponibile in unità come un back-up, assicurando sempre acqua calda anche in condizioni estreme di inverni freddi.

## **Istruzioni di sicurezza**

Per evitare danni all'utente, altre persone o danni a proprietà, le seguenti istruzioni devono essere seguite. Funzionamento non corretto a causa di ignorare di istruzioni può causare lesioni o danni.

Installare l'unità solo quando esso è conforme alle normative locali, leggi e norme. Controllare la tensione di rete e la frequenza. Questa unità è adatto solo per prese con messa a terra, collegamento tensione 220 - 240 V ~ / 50Hz.

Le seguenti precauzioni di sicurezza devono sempre essere prese in considerazione:

- Assicurarsi di leggere il seguente avviso prima di installare l'unità.
- Assicurarsi di osservare le avvertenze qui specificato come essi includono gli elementi più importanti relative alla sicurezza.
- Dopo la lettura di queste istruzioni, assicurarsi di tenerlo in un luogo comodo per riferimento futuro.

## **Avvertenza**

### **Non installare l'unità personalmente.**

In caso di installazione errata potrebbe causare lesioni a causa di incendio, scosse elettriche, l'unità cadute o perdite di acqua. Consultare il concessionario presso il quale hai acquistato l'unità o un installatore specializzato.

### **Installare l'unità in modo sicuro in un luogo.**

Quando installato in modo insufficiente, l'unità potrebbe cadere causando lesioni. La superficie di appoggio deve essere piatto per sostenere il peso del gruppo e adatto per installare l'unità senza aumentare il rumore o la vibrazione. Quando si installa l'unità in una stanza piccola, si prega di prendere misure (come sufficiente per la ventilazione) per impedire che l'asfissia causata dalla perdita di refrigerante.

### **Utilizzare il specificato i fili elettrici e collegare i fili saldamente alla morsettiera (collegamento in modo tale che la sollecitazione dei fili non è applicato alle sezioni).**

**Un errato collegamento e fissaggio potrebbe causare un incendio.**

**Assicurarsi di utilizzare il previsto o parti specificate per il lavoro di installazione.**

L'uso di pezzi difettosi possono causare un pregiudizio a causa di un eventuale incendio, scosse elettriche, l'unità rientranti ecc.

**Eseguire l'installazione in modo sicuro e si prega di fare riferimento alle istruzioni di installazione.**

In caso di installazione errata potrebbe causare un pregiudizio a causa di un eventuale incendio, scosse elettriche, l'unità la caduta, trafiletti di acqua etc.

**Eseguire i lavori elettrici secondo il manuale di installazione e assicurarsi di utilizzare una sezione dedicata, fusi con 16A.**

Se la capacità del circuito di potenza è insufficiente o è presente un incompleto circuito elettrico, potrebbe causare un incendio o scosse elettriche.

**L'unità deve sempre avere un collegamento con messa a terra.**

Se la tensione di alimentazione non è collegata a terra, potrebbe non essere possibile collegare l'unità.

**Non utilizzare mai un cavo di prolunga per collegare l'unità all'alimentazione elettrica.**

Se non vi è alcun adatto, presa a muro dotata di messa a terra disponibile, hanno uno installato da un elettricista riconosciuto.

**Non spostare/riparare l'unità personalmente.**

Se il cavo di alimentazione è danneggiato deve essere sostituito dal produttore o dal suo agente di servizio o in modo simile un persona qualificata al fine di evitare un pericolo. Movimento improprio o riparazione per l'unità potrebbe portare ad una perdita di acqua, scosse elettriche, lesioni o incendi.

**L'unità non è inteso per uso da parte di bambini.**

Questo apparecchio non è destinato a persone (inclusi bambini) con capacità fisiche, sensoriali e mentali ridotte o la mancanza di esperienza e di conoscenza, a meno che non abbiano ricevuto assistenza o formazione per l'uso dell'apparecchio da una persona responsabile della loro sicurezza. I bambini devono essere sorvegliati per assicurare che non giochino con l'apparecchio.

**Non strappare le etichette sull'unità.**

Le etichette sono per lo scopo di avvertimento o di ricordare, mantenendoli in grado di garantire la sicurezza delle operazioni.

**L'APPARECCHIO DEVE ESSERE INSTALLATO SECONDO LE NORMATIVE NAZIONALI DI CABLAGGIO.**

Vedere la tabella delle specifiche tecniche per la gamma di temperatura ambiente e la gamma di temperatura dell'acqua. Il campo di pressione dell'acqua per l'apparecchio è 0.15-0.7MPa.

- L'acqua potrebbe gocciolare dal tubo di scarico della valvola di sicurezza unidirezionale e questo tubo deve essere lasciato aperto all'atmosfera.

- La valvola di sicurezza unidirezionale deve essere azionata regolarmente per rimuovere i depositi di calcare e per verificarlo non è bloccato Si prega di fare attenzione a bruciare, a causa della temperatura elevata dell'acqua.



## Attenzione

**Non installare l'unità in un luogo dove vi è la possibilità di gas infiammabile perdite.** Se vi è una perdita di gas e il gas si accumula nella zona che circonda l'unità, potrebbe provocare un'esplosione.

**Eeguire il drenaggio/tubazioni opera secondo le istruzioni di installazione.**

Se vi è un difetto nel sistema di drenaggio/lavoro di tubazioni, l'acqua potrebbe fuoriuscire dall'unità e masserizie potrebbero bagnarsi e possono essere danneggiati.

**Non pulire l'unità quando la potenza è 'ON'.**

Spegnere sempre 'OFF' la potenza durante la pulizia o la manutenzione dell'unità. In caso contrario si potrebbero causare un pregiudizio a causa delle elevate velocità ventola in esecuzione o di scosse elettriche.

**Non continuare ad eseguire l'unità quando c'è qualcosa di sbagliato o c'è un odore strano.** La tensione di alimentazione deve essere chiusa 'OFF' per arrestare l'unità; in caso contrario questo potrebbe causare una scossa elettrica o di incendio.

**Non mettere le dita o altri nella ventola o evaporatore.**

Le parti interne della pompa di calore può funzionare a velocità elevata o ad alta temperatura, essi potrebbero causare lesioni gravi. Non rimuovere le griglie sull'uscita della ventola e il coperchio superiore.

L'acqua calda probabile necessità di miscelare con acqua fredda per l'utilizzo del terminale, troppo acqua calda (oltre 50 °C) nell'unità di riscaldamento può causare lesioni.

L'altezza di installazione di alimentazione dovrebbe essere Oltre 1,8M, se qualsiasi acqua spruzzi di maggio, l'unità può essere al sicuro da acqua.

La specifica del fusibile è T 3.15A 250V

Potenziale di riscaldamento globale (GWP) di R134a = 1430.

Lo smantellamento dell'unità, il trattamento del refrigerante, dell'olio e di altre parti devono essere eseguiti in conformità con la legislazione locale e nazionale pertinente.

## Articoli dentro la confezione del prodotto

Prima di iniziare l'installazione, assicurarsi che tutti i pezzi si trovano all'interno della scatola.

La casella di gruppo	
Voce	Quantità
Acqua calda sanitaria pompa di calore	1
Funzionamento e manuale di installazione	1

# Panoramica dell'unità Parti e descrizioni

HTW-AT-O-150/200/VAW

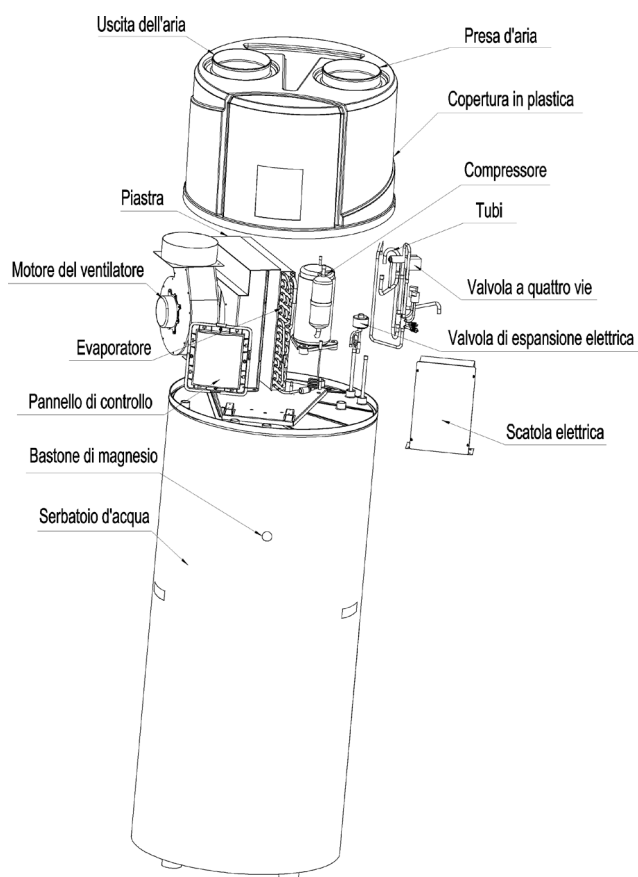

# Dimensioni

Modello: HTW-AT-O-\*\*\*VAW

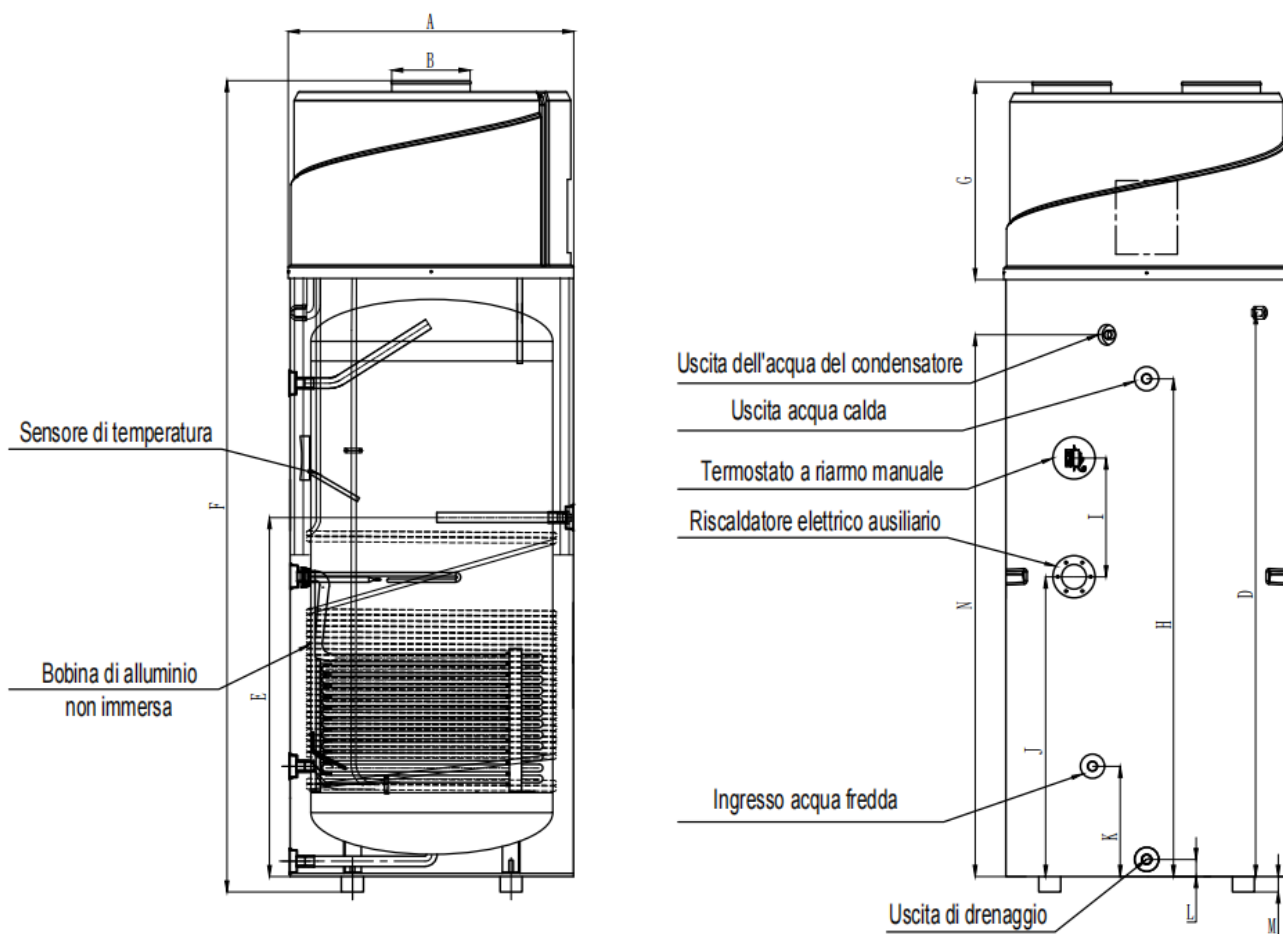

	<b>150L</b>	<b>200L</b>
A	Φ 560	Φ 560
B	Φ 177	Φ 177
D	946	1185
E	553	875
F	1489	1750
G	450	450
H	737	1025
I	270	270
J	457	600
K	482	250
L	32.5	32.5
M	35	35
N	847	1135

## Commento:

1) La fonte supplementare di calore è opzionale.



2)Aggiungi il controllo solare. Mentre il parametro 14 = 1, è disponibile il controllo dell'energia solare. Al morsetto "POMPARE" è collegata la pompa acqua energia solare, "FS" è collegato il flussostato del circuito acqua solare, "SENSORE SOLARE" sta testando la temperatura del collettore solare termico.

3) Il Magnesio stick è un anti-corrosione elemento. Essa è montata nel serbatoio di acqua per evitare la Creazione di pellicce intorno all'interno della vasca e per proteggere il serbatoio e gli altri componenti. Esso può contribuire a prolungare la durata di vita del serbatoio. **Controllare il magnesio stick ogni metà anno e sostituirlo**

**se è stato usato fuori ! Nota: sostituire dal professionista.**

## Come sostituire il magnesio stick

- Ruotare la potenza dell'unità 'OFF' e tirare fuori il tappo.
- Scaricare tutta l'acqua al di fuori del serbatoio.
- Rimuovere il vecchio bastone di magnesio dal serbatoio.
- Sostituire il nuovo stick di magnesio.
- Ricaricare l'acqua.

## Panoramica schematica dell'acqua e del circuito di refrigerazione

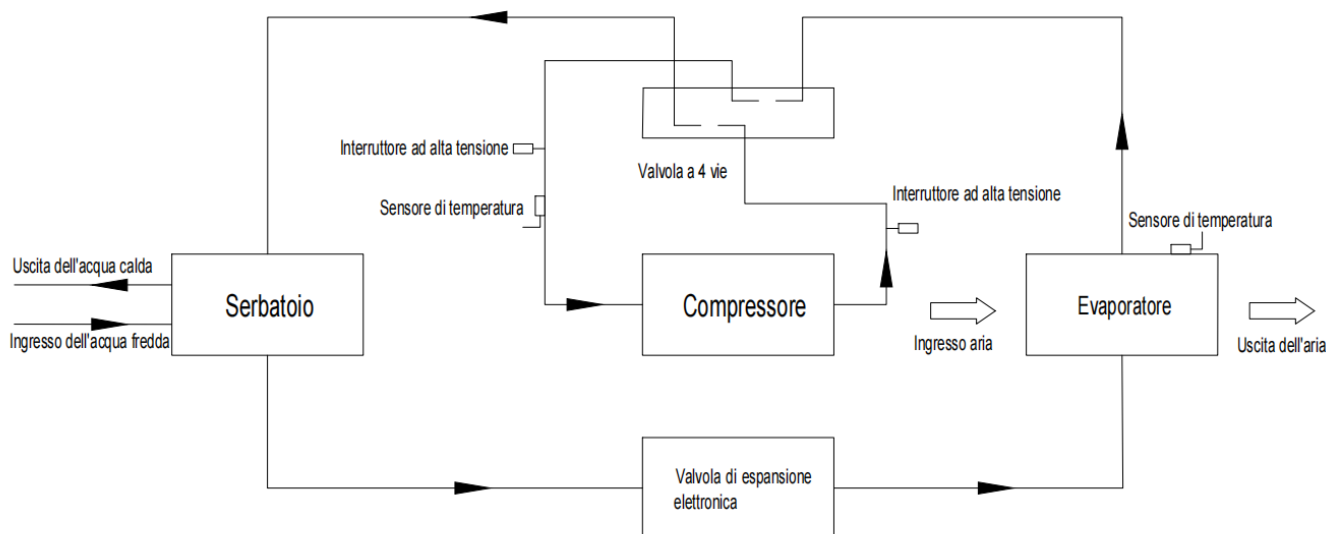

### Scegliere l'unità adatta

Si prega di fare riferimento alla tabella riportata di seguito per scegliere il gruppo adatto.

Membri della famiglia	Capacità del serbatoio
2 ~ 3 persone	150L
4 ~ 5 persone	200L

**Nota:** la tabella è solo di riferimento.

## Installazione

- Chiesto al fornitore di installare l'unità. L'installazione incompleta eseguita da solo può causare perdite d'acqua, scosse elettriche o incendi.
- L'installazione all'interno è altamente raccomandata. Non è consentito installare l'unità all'aperto o in luoghi che raggiungono la pioggia.
- Is Si consiglia di installare il luogo di installazione senza luce solare diretta e altre fonti di calore. Se nessun modo per evitare questi, si prega di installare una copertura.
- L'unità deve essere fissata saldamente per evitare rumori e scuotimenti.
- Assicurarsi che non ci siano rimedi intorno all'unità.
- Nel luogo in cui c'è vento forte, fissa l'unità nella posizione protetta dal vento.

## Trasporto

Come regola generale, l'unità è di essere immagazzinati e/o trasportati nel suo contenitore di spedizione in posizione verticale e senza addebito dell'acqua. Per un trasporto su breve distanza (a condizione che sia fatto con cura), un angolo di inclinazione fino a 30 gradi è consentito, sia durante il trasporto e lo stoccaggio. Le temperature ambiente di -20 a +70 gradi Celsius sono consentite.

### - Il trasporto con un carrello elevatore a forche

Quando trasportato da un carrello elevatore, l'unità deve rimanere montato sul pallet. Il tasso di sollevamento deve essere mantenuta ad un minimo. A causa del suo alto-pesantezza, l'unità deve essere protetto contro i rischi di ribaltamento.

Per evitare eventuali danni, l'unità deve essere collocata su una superficie piana.

### - Il trasporto manuale

Per il trasporto manuale in legno/pallet in plastica possono essere utilizzati. Mediante funi o cinghie di trasporto, una seconda o una terza configurazione di manipolazione è possibile. Con questo tipo di movimentazione, è consigliabile che la massa massima ammissibile di angolo di inclinazione di 45 gradi non è superato. Se il trasporto in una posizione inclinata non può essere evitato, l'unità dovrebbe essere preso in funzionamento un'ora dopo che è stato spostato nella posizione finale.



Attenzione: a causa dell'alto centro di gravità basso momento di ribaltamento, l'unità deve essere protetto contro i rischi di ribaltamento.

## Richiesto spazio di servizio

Qui di seguito troverete lo spazio minimo richiesto di essere in grado di completare il servizio e le attività di manutenzione sull'unità.

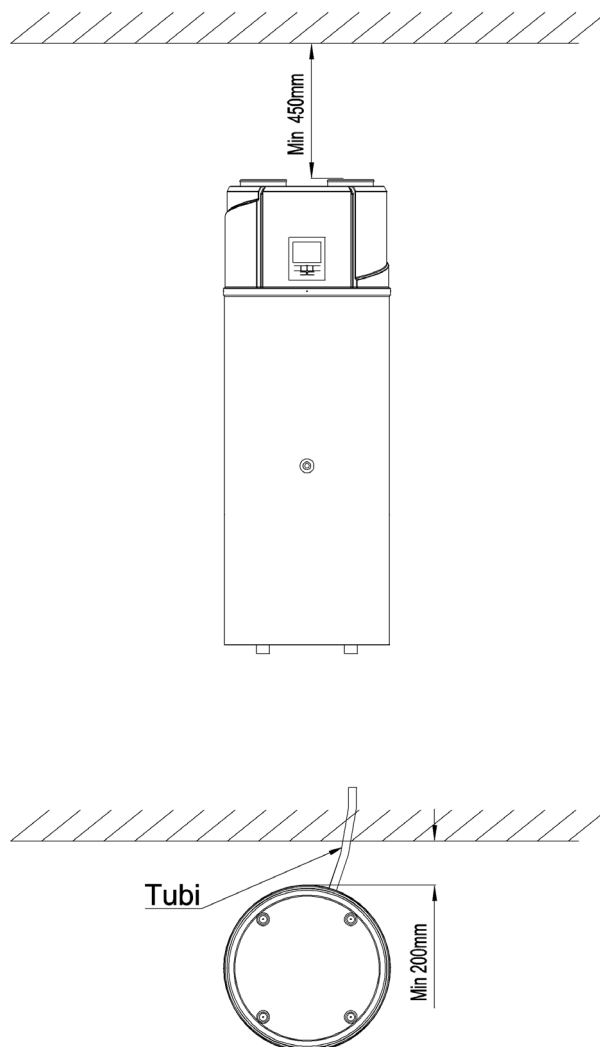

### Nota:

- Se l'ingresso aria e/o le tubazioni di uscita sono collegate, la porzione del flusso d'aria e di capacità in unità a pompa di calore farà perdere.
- Se l'unità si collega con i condotti dell'aria dovrebbe essere DN 180mm per tubi o 180mm diametro interno tubo flessibile. La lunghezza totale dei condotti non dovrebbe essere più lungo di 8 m o la massima pressione statica non deve superare 60Pa. Essere nella mente del sito di curvatura del condotto non più di 4m.
- Il tubo di uscita dell'aria deve essere isolato per evitare la formazione di condensa

## Panoramica di installazione

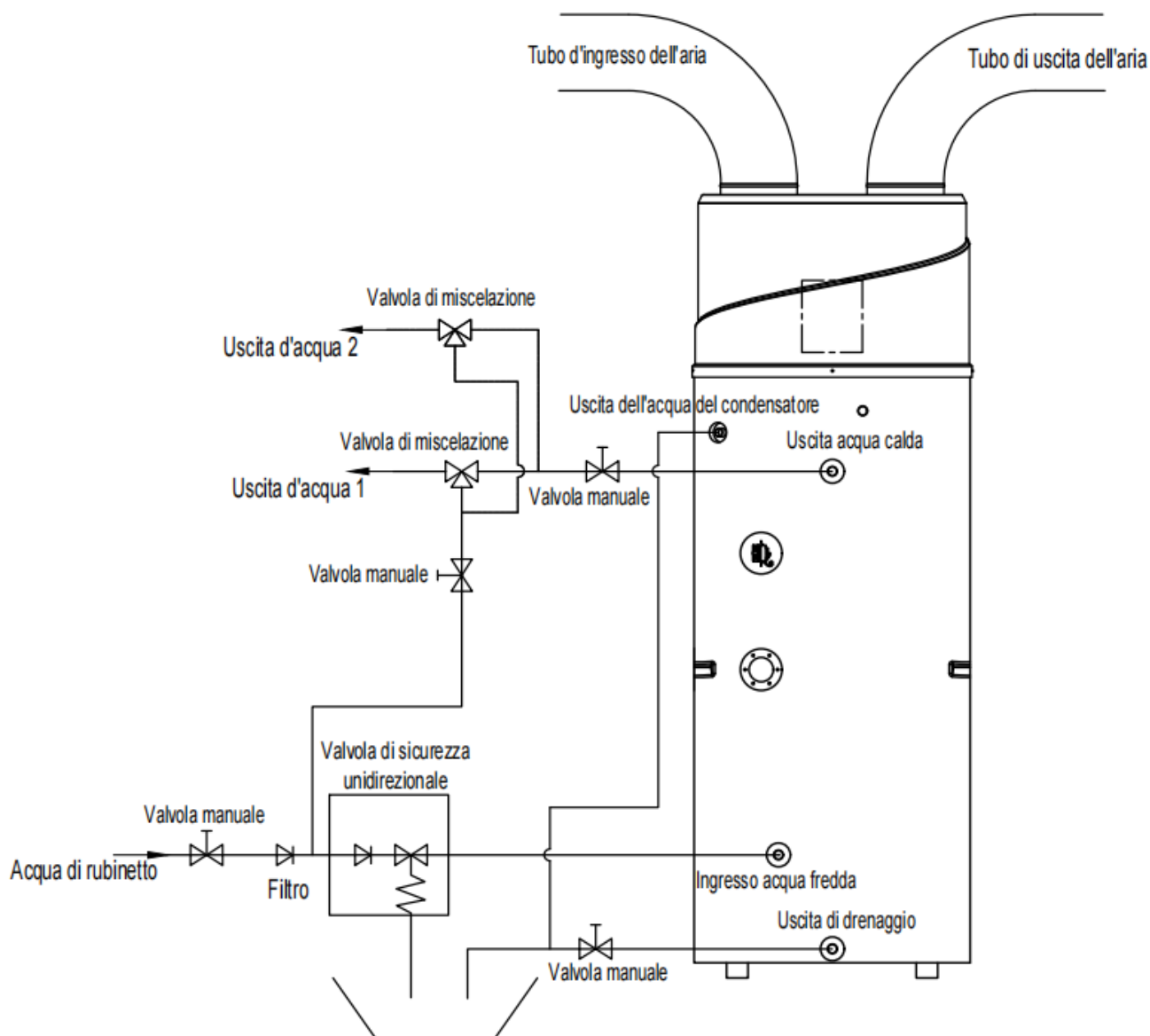

**Nota:** Solar serpentina di scambio di calore è opzionale.



Attenzione:

- **La valvola PT deve essere installata per scaricare la pressione. In caso contrario, potrebbe causare danni all'unità o addirittura ferire le persone.**
- Il one-way valvola di sicurezza deve essere installata. In caso contrario si potrebbero causare danni all'unità, o addirittura ferire le persone. Il set point di questa valvola di sicurezza è di 0,7 MPa. per la posizione di installazione si prega di fare riferimento alla tubazione di collegamento di disegno.
- Il tubo di scarico dell'acqua di condensa deve essere installato in modo continuo verso il basso e in un ambiente privo di gelo.

- L'acqua potrebbe fuoriuscire dal tubo di scarico del unidirezionale di valvola di sicurezza e che tale tubo deve essere lasciato aperto all'atmosfera.
- Il one-way la valvola di sicurezza viene azionata regolarmente per rimuovere depositi di calcare e di verificare che non sia bloccata. Si prega di fare attenzione di masterizzare, a causa della temperatura elevata dell'acqua.
- Il serbatoio di acqua può essere scaricato attraverso il foro di scarico sul fondo del serbatoio.
- Dopo tutte le condutture installate accendere l'ingresso acqua fredda e di acqua calda uscita per riempire il serbatoio. Quando non vi è acqua normalmente in seguito fuori dall'uscita dell'acqua, il serbatoio è pieno. Disattivare tutte le valvole e controllare tutte le tubazioni. Se qualsiasi perdita, si prega di riparazione.
- Se l'ingresso pressione dell'acqua è inferiore a 0,15MPa, una pompa di pressione deve essere installato presso l'ingresso dell'acqua. Per garantire la sicurezza a lungo usando l'età del serbatoio in corrispondenza della condizione di acqua idraulico di alimentazione superiore a 0,7 MPa, una valvola di riduzione deve essere montata sul tubo di ingresso dell'acqua.
- I filtri sono necessari per l'aspirazione dell'aria. Se il gruppo è collegato con i condotti, filtro in ci deve essere presentato all'ingresso di aria del condotto.
- Per fluente di scarico acqua di condensa da evaporatore, si prega di installare l'unità al piano orizzontale. In caso contrario, si prega di accertarsi che la bocchetta di scarico è il luogo più basso. Raccomandare l'angolo di inclinazione delle unità da terra dovrebbe non più di 2 gradi.

## Posizioni di montaggio

### (1) Calore di scarto può essere utile il calore

Le unità possono essere installati vicino alla cucina, nella caldaia o il garage, fondamentalmente in ogni camera che ha un gran numero di rifiuti-calore in modo tale che l'unità ha la maggiore efficienza energetica anche con temperature esterne basse durante l'inverno.



### (2) Acqua calda e deumidificazione

Le unità possono essere collocate in lavanderia o abbigliamento camera. Quando si produce acqua calda si abbassa la temperatura e deumidifica la camera come bene. I vantaggi possono essere vissuto soprattutto nella stagione umida.



### (3) Pannello solare o esterna della pompa di calore potrebbe essere la seconda fonte di calore Le unità possono funzionare con pannello solare, esterna pompa di calore della caldaia o di altra fonte di energia.

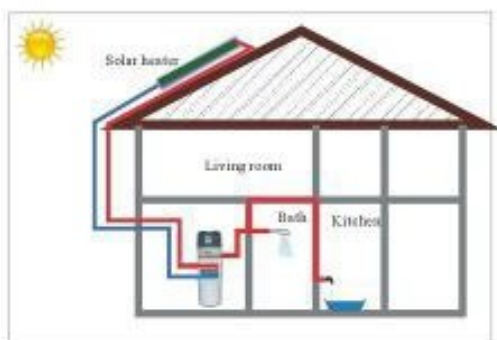

#### **Nota:**

- Scegliere il giusto percorso per muovere l'unità.
- Questa unità è conforme con le norme tecniche in materia di apparecchiature elettriche.

## Acqua collegamento loop

Si prega di prestare attenzione ai seguenti punti quando si collega l'acqua tubo ad anello:

1. Provare a ridurre l'acqua resistenza loop
2. Assicurarsi che non vi è nulla nel tubo e l'acqua loop è liscia, controllare il tubo attentamente per vedere se non vi è alcuna perdita e quindi pack la tubazione con l'isolamento.
3. Installare la valvola unidirezionale e la valvola di sicurezza nel sistema di circolazione dell'acqua in base a scetch a pagina 12. Le specifiche del valore di sicurezza a una via è 0.7Mpa. Assicurarsi che la direzione indicata sulla valvola sia allineata alla direzione del flusso d'acqua.
4. Il tubo nominale ampia del campo- installati impianti sanitari devono essere selezionati sulla base della disponibile la pressione dell'acqua e il previsto calo di pressione nel sistema di tubazioni.
5. La tubazioni di acqua può essere di tipo flessibile. Per evitare danni dovuti alla corrosione, assicurarsi che i materiali utilizzati nel sistema di tubazioni sono compatibili.
6. Quando si installa il tubo di lavoro presso la sede del cliente, qualsiasi contaminazione del sistema di tubolature deve essere evitato.

## Aspersioni di acqua e lo svuotamento di acqua

### *Aspersioni di acqua:*

Se l'unità è utilizzata per la prima volta o utilizzato nuovamente dopo lo svuotamento del serbatoio, si prega di accertarsi che il serbatoio è pieno di acqua prima di accendere la stampante.

- Aprire l'ingresso acqua fredda e di acqua calda in uscita.
- Avviare il aspersioni di acqua. Quando non vi è acqua normalmente scorre fuori dall'uscita dell'acqua calda, il serbatoio è pieno.
- Disattivare l'acqua calda valvola di uscita e aspersioni di acqua è finito.



Attenzione: il funzionamento senza acqua nel serbatoio di acqua può causare danni di ausiliare e-riscaldatore!

### *Svuotamento acqua:*

Se l'unità ha bisogno di pulizia, muovendo etc, il serbatoio deve essere svuotato.

- Chiudere l'ingresso acqua fredda
- Aprire l'acqua calda in uscita e aprire la valvola manuale del tubo di drenaggio
- Avviare l'acqua lo svuotamento.
- Dopo lo svuotamento, chiudere la valvola manuale.

## Collegamento filare

- La specifica del filo di alimentazione elettrica è 3\*1,5 mm<sup>2</sup>.
- Fusibile specifica è T 3.15A 250V
- Ci deve essere un interruttore quando si collega l'unità al sistema di alimentazione. La corrente del commutatore è 10A.
- L'unità deve essere installato un interruttore di dispersione vicino alla presa di alimentazione e devono essere messe a terra in modo efficace. La specifica del demolitore di dispersione è 30mA, meno di 0,1 sec.

L'APPARECCHIO DEVE ESSERE INSTALLATO IN CONFORMITÀ ALLA LEGISLAZIONE NAZIONALE Norme di cablaggio.

## Esecuzione di prova

### ***Controlli da eseguire prima di processo in esecuzione***

- Controllare sia l'acqua nel serbatoio così come l'acqua tubo di raccordo.
- Verificare il sistema di alimentazione, accertarsi che la tensione di alimentazione è normale e il collegamento del filo è ok.
- Controllare l'ingresso acqua a pressione, assicurarsi che la pressione sia sufficiente (al di sopra di 0,15 Mpa).
- Verificare se una qualsiasi acqua fluisce fuori dall'uscita dell'acqua calda, assicurarsi che il serbatoio è pieno di acqua prima di accendere la stampante.
- Controllare l'unità; assicurarsi che tutto è ok prima di girare su 'ON' il potere dell'unità, verificare la luce sul filo centralina quando l'unità viene eseguito.
- Utilizzare il controller a filo per avviare l'unità.
- Ascoltare il gruppo con cautela quando si gira su 'ON' il potere dell'unità. Ruotare la potenza 'OFF' quando si sente un suono anomalo.
- Misurare la temperatura dell'acqua, per controllare l'ondulazione della temperatura dell'acqua.
- Una volta definiti i parametri, l'utente non può modificare i parametri eventualmente. Si prega di utilizzare un qualificato servizio di assistenza tecnica per effettuare questa operazione.



## Funzionamento dell'unità

### Interfaccia utente ed il funzionamento

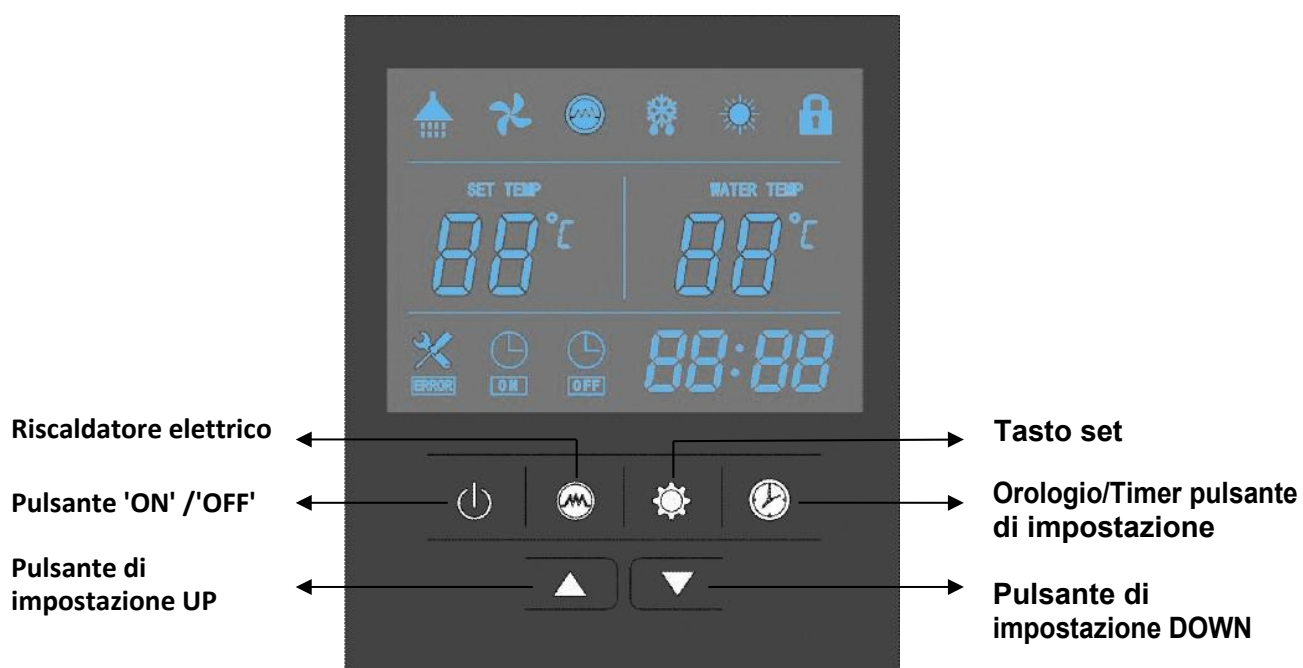

### Operazioni

#### 1. Di alimentazione 'ON'

Quando si sterza su 'ON' il potere, interi vengono visualizzate delle icone sulla schermata del controller per 3 secondi. Dopo aver verificato se è tutto ok, l'unità entra in modalità standby.



#### 2.

Premere questo pulsante e mantenere per 2 secondi quando l'unità è in modalità standby, l'unità può essere attivata. Premere questo pulsante e mantenere per 2 secondi quando l'unità è in funzione, l'unità può essere ruotata su 'OFF'. Premere brevemente il pulsante di entrata o uscita di impostazione del parametro o il controllo.

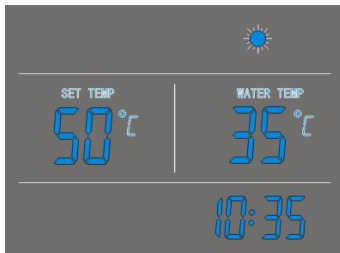

### 3. ▲ E ▼

- Questi sono i multi-purpose pulsanti. Essi sono utilizzati per l'impostazione temp, impostazione del parametro, il parametro di controllo o di regolazione orologio e regolazione del timer.
- Durante lo stato di funzionamento, premere il tasto ▲ O ▼ Pulsante per regolare l'impostazione della temperatura direttamente.
- Premere questi pulsanti quando l'unità è sull'orologio impostazione dello stato, l'ora(s) e il minuto(s) del tempo di clock può essere regolata.
- Premere questi pulsanti quando l'unità è attiva l'impostazione del timer stato, l'ora(s) e il minuto(s) di  
Il timer "ON"/"OFF" può essere regolata.
- Premere il tasto ▲ e ▼ pulsanti contemporaneamente e tenere premuti per 5 secondi i pulsanti sono bloccati.
- Premere il tasto ▲ e ▼ pulsanti contemporaneamente e tenere premuto per 5 secondi, nuovamente i pulsanti sono sbloccati.

### 4. 🕒

Impostazione orologio:

- Dopo l'accensione, premere brevemente il pulsante di entrata l'orologio impostazione interfaccia, ora e minuto icone "88:88" lampeggiano insieme; 🕒
- Premere brevemente il 🕒 pulsante per passare ore/minuti impostazione, premere il tasto ▲ e ▼ Pulsanti per impostare l'ora esatta(s) e minuto(s);
- Premere di 🕒 nuovo il pulsante per confermare e uscire.

Impostazione del timer:

- Dopo l'accensione, premere a lungo il 🕒 pulsante per 5 secondi per entrata l'impostazione del timer interfaccia, il timer sull'icona 🕒 e ora icona "88:" lampeggiano insieme;
- Premere il tasto ▲ E ▼ per impostare l'ora esatta(s).
- Premere il 🕒 pulsante di trasferimento al minuto impostazione, minuto icona ":88" flash, premere il tasto E ▼ pulsanti per impostare il minuto esatto(s).
- Premere di 🕒 nuovo il pulsante di trasferimento al timer impostazione off, il timer off icona 🕒 e ora icona "88:" lampeggiano insieme.
- Premere il tasto ▲ ▼ per impostare l'ora esatta(s).
- Premere il 🕒 pulsante di trasferimento al minuto impostazione, minuto icona

flash, premere il tasto  
pulsanti per impostare il minuto esatto(s).

- Premere il tasto  Di nuovo il pulsante per salvare e uscire dal programma di impostazione del temporizzatore di interfaccia.

Premere il  pulsante per annullare le impostazioni del timer durante il timer 'ON' (o il timer 'OFF') di programmazione.



## Nota:

- 1) Il timer 'ON' e timer 'OFF' funzioni possono essere impostati allo stesso tempo.
- 2) Le impostazioni del timer sono ricorrenti.
- 3) Le impostazioni del timer sono ancora valide dopo una brusca interruzione dell'alimentazione.

## 6

- 1) Quando la pompa di calore è ON, premere questo pulsante per accendere il riscaldatore elettrico. L' icona di riscaldatore  verrà mostrato, e il riscaldatore elettrico funziona secondo il programma di controllo (parametro 3).
- 2) Quando la pompa di calore è ON, premere il pulsante e tenerlo premuto per 5 secondi per attivare o disattivare la velocità di ventilazione funzione.
- 3) Quando la pompa di calore è spento, premere questo pulsante per ingresso E-riscaldatore in modalità di riscaldamento.

## 7

- 1) Controllare la temperature e EXV aprire passaggi (parametro di corsa)
  - Premere questo pulsante per entrata temp e EXV aprire la fase di verifica.
  - Premere il tasto ▲ e ▼ Pulsanti per controllare il sensore di temperatura valori e EXV aprire passaggi (parametri A-H).
- 2) Controllare i parametri del sistema
  - In qualsiasi stato, premere tale pulsante e mantenerlo premuto per 5 secondi, entrata il parametro di sistema controllo interfaccia.
  - Premere il tasto ▲ e ▼ per controllare i parametri del sistema.
- 3) Regolare i parametri di sistema del
  - Quando l'unità è spenta, premere  per 5 secondi, entrata al controllo dei parametri di interfaccia.
  - Premere il tasto ▲ o ▼ Tasto per selezionare il parametro e premere il  pulsante per confermare.
  - Premere il tasto ▲ e ▼ Pulsanti per regolare la selezione di parametro, quindi premere  per confermare l'impostazione.

Se nessuna azione per i pulsanti per dieci secondi, il controller uscire e salvare automaticamente l'impostazione.

Nota: i parametri sono stati impostati e l'utente non può modificare i parametri eventualmente. Si prega di chiedere un qualificato servizio di assistenza tecnica per effettuare questa operazione quando richiesto.

## 8 . Codici di errore

Durante la modalità di standby o lo stato di funzionamento, se vi è un malfunzionamento, l'unità si arresta automaticamente e visualizza il codice di errore sulla schermata di sinistra del controller.

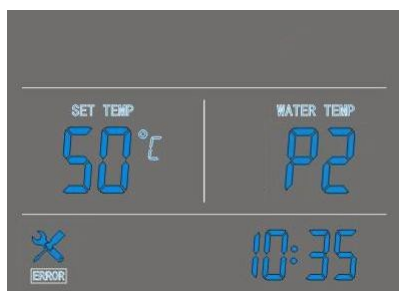

## Icone LCD

### 1. Acqua calda disponibile

L'icona indica che l'acqua calda sanitaria la temperatura raggiunge il punto di regolazione. L'acqua calda è disponibile per l'uso. La pompa di calore è in standby.

### 2. Velocità di ventilazione

L'icona indica che la velocità di ventilazione è attivata.

Quando l'unità è accesa, premere il  pulsante e tenerlo premuto per 5 secondi la velocità di ventilazione funzione può essere abilitata o disabilitata. Se questa funzione viene attivata la ventola continuerà a lavorare per ventilare l'aria quando la temperatura dell'acqua raggiunge il punto di regolazione e l'unità è in modalità standby. Se questa funzione è disattivata la ventola si arresta quando la temperatura dell'acqua raggiunge il punto di regolazione e l'unità è in modalità standby.

### 3. Riscaldamento elettrico

L'icona indica che il riscaldamento elettrico funzione è abilitata. Il riscaldatore elettrico funziona secondo il programma di controllo.

### 4. Dispositivi di sbrinamento

Questa icona mostra la pompa di calore è sotto lo sbrinamento

### 5. Riscaldamento

Questa icona mostra la pompa di calore funzionante

### 6. Serratura a chiave

L'icona indica la funzione di blocco dei tasti è attivata. Le chiavi non possono essere azionati fino a quando questa funzione è disattivata.

### 7. A sinistra del display di temperatura

Il display mostra l'impostazione della temperatura dell'acqua.

Durante il controllo o la regolazione dei parametri, questa sezione viene visualizzato il relativo numero di parametro.

## 8. A destra del display della temperatura

Il display mostra la corrente downside temperatura del serbatoio d'acqua.

Durante il controllo o la regolazione dei parametri, questa sezione viene visualizzato il relativo valore di parametro.

In caso di qualsiasi malfunzionamento, questa sezione viene visualizzato il relativo codice di errore.

## 9. Display del tempo

Il display mostra il tempo di clock o il timer del tempo.

## 10. Timer 'ON'

L'icona indica che il timer 'ON' la funzione è attivata.

## 11. Timer 'OFF'

L'icona indica che il timer 'OFF' la funzione è attivata.

## 12. Errore

L'icona indica che si è verificato un malfunzionamento.

# WIFI

## Installa l'app

Metodo 1:

Scansiona il codice QR per scaricare l'APP, Smart Life- Smart Living, per sistema iOS e sistema Android. Termina il download e installalo.

Note: Si prega di scansionare il codice QR con il browser per il sistema Android.



Metodo 2:

Cerca l'applicazione, Smart Life-Smart Living, nell'app store per il sistema iOS o nel Google Play Store per il sistema Android. Termina il download e installalo.



## Registrazione

Apri l'applicazione.

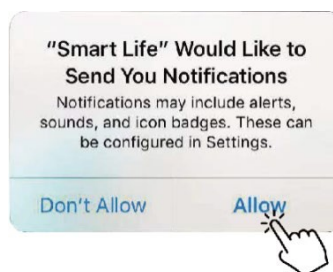

Dopo aver fatto clic su "Consenti", accedere alla seguente interfaccia.

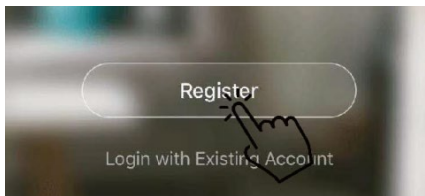

Fare clic su "OK". Scegli il paese e inserisci il numero di cellulare o l'indirizzo email per ricevere il messaggio del codice di verifica. Imposta la password e ricordala.

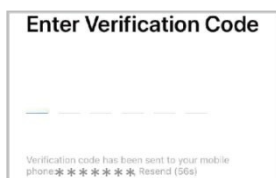
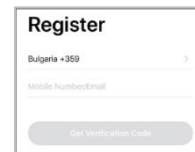
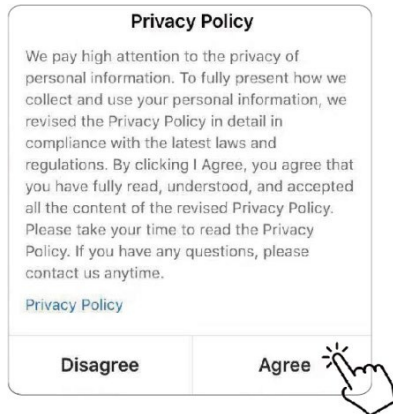

Impostazioni dell'applicazione.

Dopo aver impostato la password per accedere all'app, aggiungi il dispositivo. Fare clic su "Applicazioni domestiche grandi" e "Scalda acqua" per accedere alla seguente interfaccia.

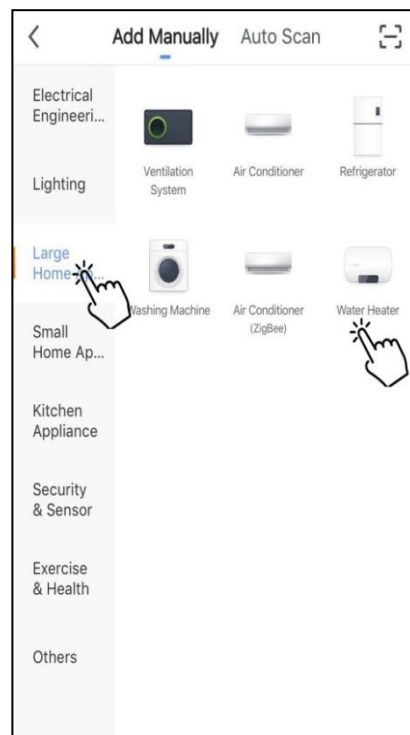
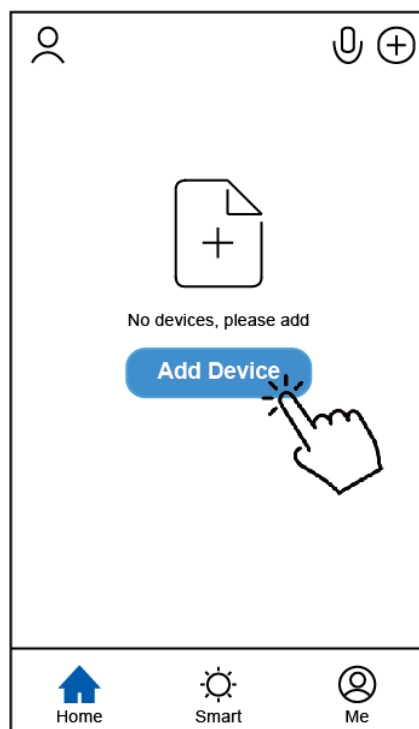



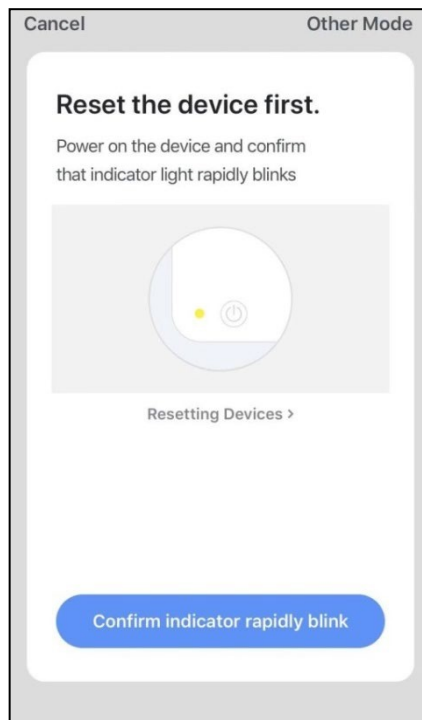

Collegare il modulo Wi-Fi con l'unità in pompa di calore. Allo stesso tempo, mantieni il modulo e i dispositivi mobili possono ricevere le stesse reti.

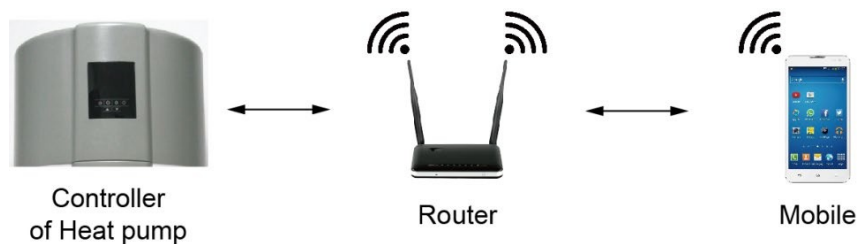

Accendere l'unità in pompa di calore e tenere premuti contemporaneamente il pulsante timer e il pulsante aumento per 5 secondi. L'icona SET  lampeggerà. Quando l'indicatore Wi-Fi continua a lampeggiare rapidamente, fai clic su "Conferma che l'indicatore lampeggi rapidamente".

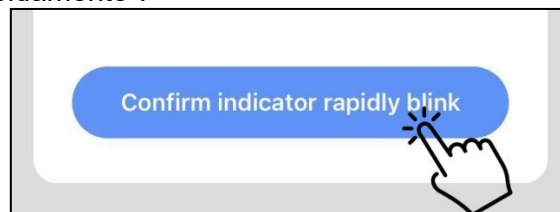

Note: Quando l'icona del set lampeggia velocemente, significa che il controller è in modalità Wi-Fi. Quando lampeggia lentamente, significa che il controller si sta connettendo con l'app. Durante la connessione, se l'icona del set si spegne, significa che la connessione dell'APP con l'unità è terminata.

Se il cellulare non è connesso al Wi-Fi dal router, l'interfaccia passerà automaticamente all'interfaccia successiva.



Fai clic su "vai a connetterti" per configurare il Wi-Fi mobile.  
Se il cellulare è già connesso al Wi-Fi dal router, inserisci la password e fai clic su "Conferma"  
nell'interfaccia seguente.

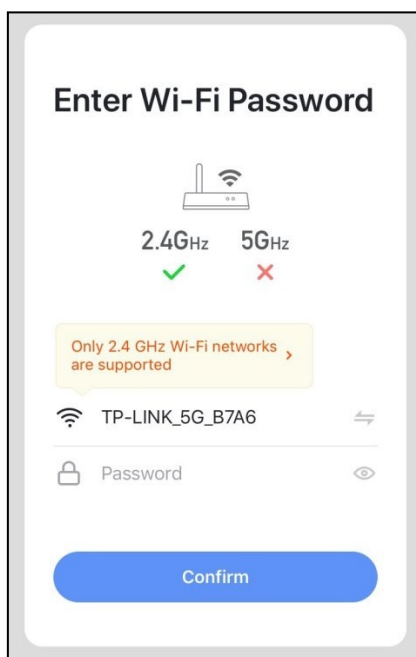

Dopo aver fatto clic su "Conferma", il modulo Wi-Fi, il dispositivo mobile e il router Wi-Fi iniziano a connettersi. Terminare la connessione e l'interfaccia passerà all'interfaccia successiva.

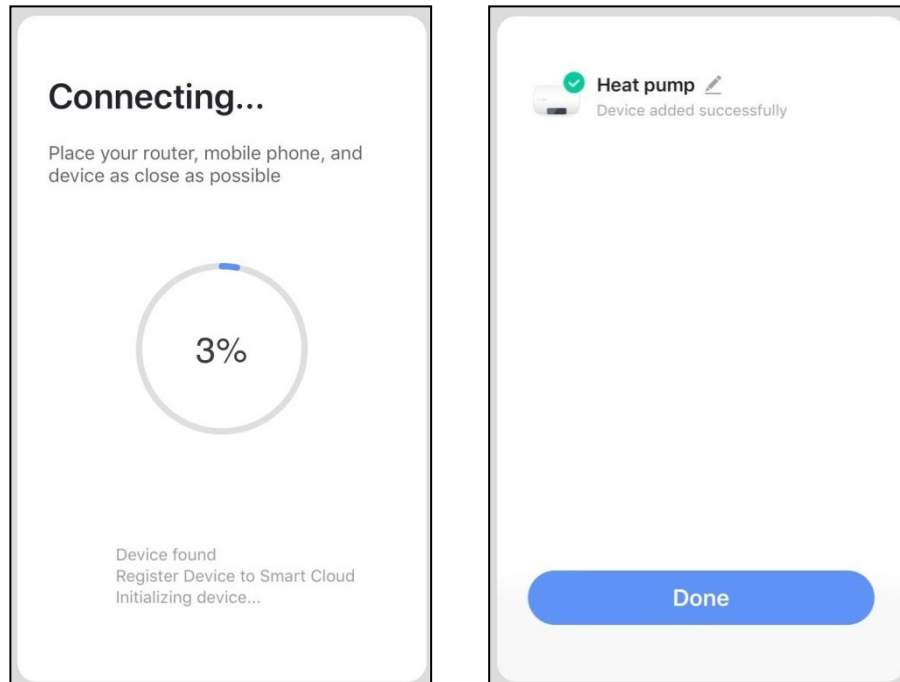

In questa interfaccia, il dispositivo (unità pompa di calore) può essere nominato come preferisci. Fare clic su "Fine" per completare l'installazione dell'applicazione. Lo schermo del dispositivo mobile visualizzerà l'interfaccia di controllo dell'APP.

### Funzionamento dell'applicazione

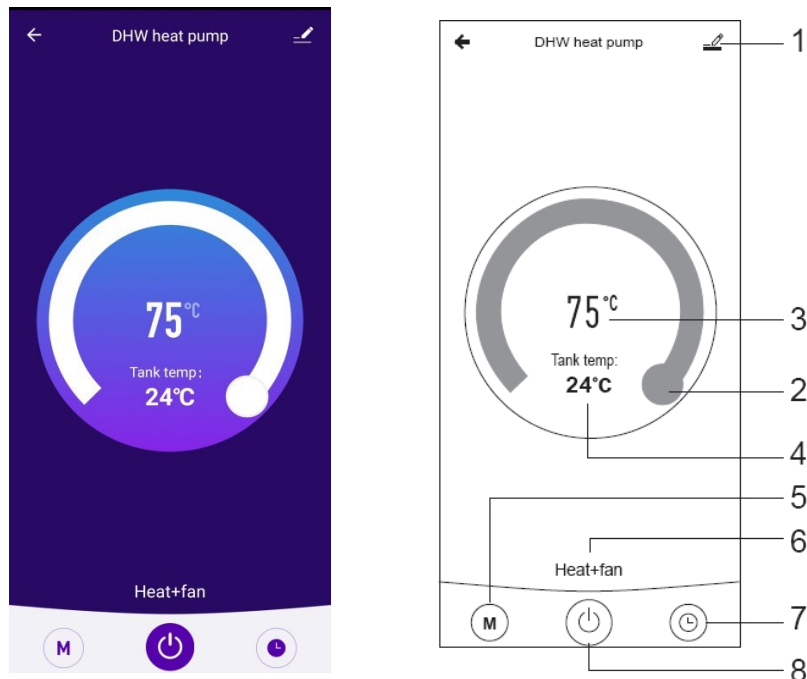

1.  Pulsante Modificare

Fare clic per accedere all'interfaccia di modifica.

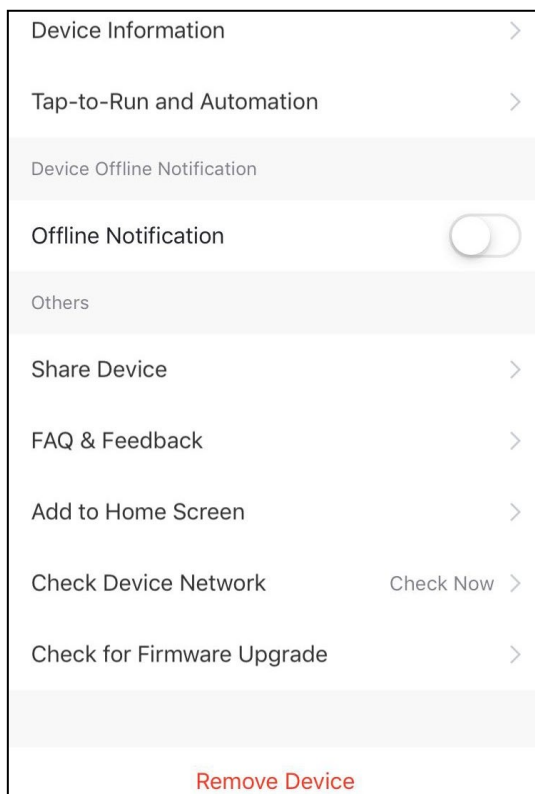

2.  Barra di regolazione della temperatura

Muovere la pallina verso destra o sinistra con il dito per impostare la temperatura impostata.

3. 75°C Impostazione del valore della temperatura

Questo valore cambierà in base alla posizione della sfera sulla barra di impostazione della temperatura.

4. <sup>Tank temp:</sup> 24°C Valore della temperatura dell'acqua nel serbatoio

Este valor es detectado por el sensor de temperatura del agua en el tanque de agua.

5.  Pulsante Modalità

Fare clic sul pulsante della modalità per accedere all'interfaccia della modalità. Nell'interfaccia modalità, è possibile selezionare due modalità, inclusa la modalità riscaldamento e la modalità riscaldamento + ventola.

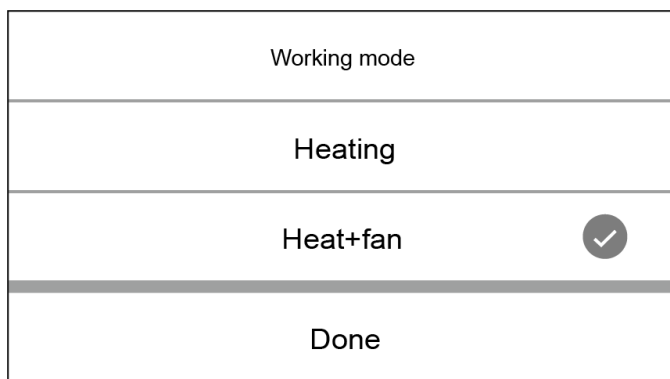

## 6. Auto Mode Icona modalità di funzionamento unità pompa di calore

A seconda della selezione della modalità, questa icona mostrerà la modalità automatica, la modalità di raffreddamento e la modalità di riscaldamento.

## 7. Pulsante timer

Premere questo pulsante per accedere all'interfaccia del timer.



Fare clic su "Aggiungi" per impostare la pianificazione.

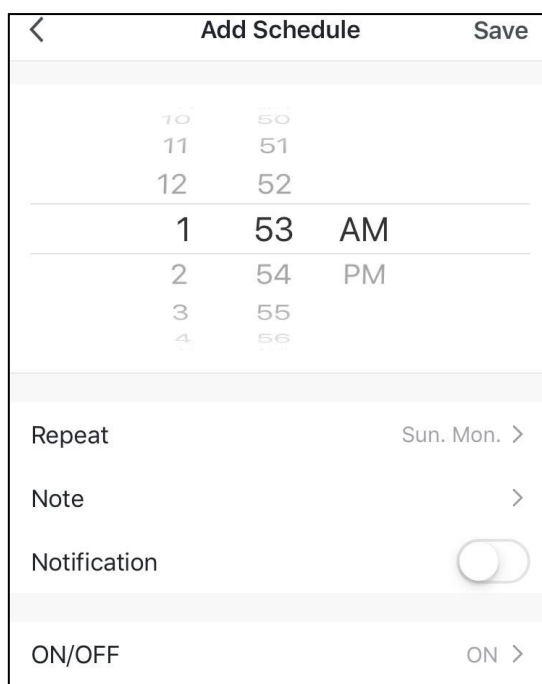

In questa interfaccia, imposta l'ora e il giorno per l'accensione e lo spegnimento del timer. Dopo l'impostazione, fare clic su "Salva" per confermare e salvare. L'impostazione del timer verrà visualizzata nella seguente interfaccia. In questa interfaccia, fai clic su "Aggiungi pianificazione" per aggiungere un altro timer ON/OFF.

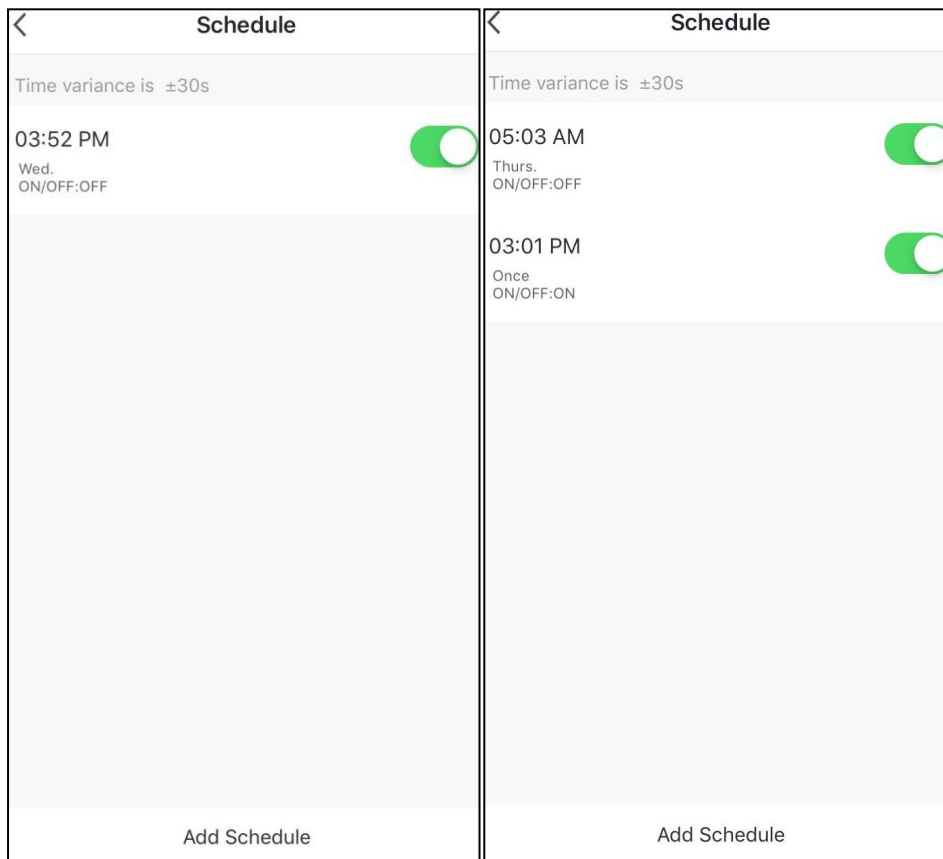

Far scorrere la pianificazione da destra a sinistra per eliminare la pianificazione.

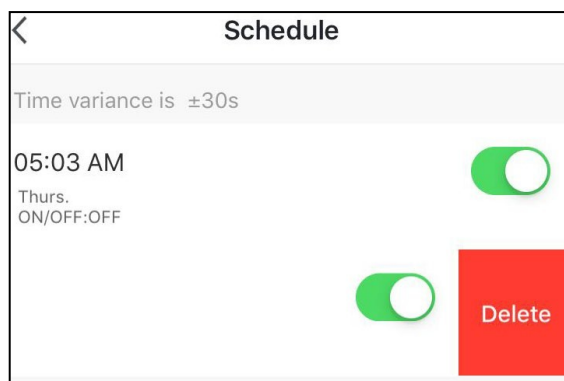

8.  Pulsante di ON/OFF

Fare clic su questo pulsante per accendere o spegnere la pompa di calore.

# PARAMETRI DI CONTROLLO E REGOLAZIONE

## Lista dei parametri

Alcuni parametri del sistema possono essere controllate e regolate dal controllore. Di seguito è riportato l'elenco di parametri:

Parametro No.	Descrizione	Gamma	Predefinito	Osservazioni
0	Temperatura impostazione acqua cisterna	10 ~ 70°C	50°C	Regolabile
1	Intervallo di temperatura dell'acqua da riavviare	2 ~ 15°C	5°C	Regolabile
2	Temperatura acqua E-heater fuori cisterna	10 ~ 85°C	55°C	Regolabile
3	E-heater tempo di ritardo	0 ~ 90min	6	Regolabile
4	Temperatura disinfezione di settimana	50 ~ 70°C	70°C	Regolabile
5	Tempo disinfezione alta temperatura	0 ~ 90 min	30 min.	Regolabile
6	Periodo scongelamento	30~90 min	45 min.	Regolabile
7	Temperatura scongelamento bobina entrata	-30 ~ 0°C	-7°C	Regolabile
8	Temperatura scongelamento bobina uscita	2 ~ 30°C	13°C	Regolabile
9	Max. durata ciclo scongelamento	1 ~ 12 min	8 min.	Regolabile
10	Regolazione valvola elettronica di espansione	0 / 1	1	Regolabile (0-manuale , 1-auto)
11	Livello surriscaldamento bersa	-9 ~ 9°C	5°C	Regolabile
12	Passi regolazione manuale valvola elettronica di espansione	10 ~ 50 passo	35 passos	Regolabile
13	Regolazione tempo avvio disinfezione	0 ~ 23	0 ~ 23	Regolabile (ora)
14	Parametro pompa acqua di energia solare	0 / 1	0	regolabile(0 senza pompa acqua 1 con pompa acqua)
15	Differenza di ritorno pompa acqua di energia solare	2-20 °C	10	Regolabile
16	Frequenza disinfezione alta temperatura	7-28 giorni	7	Regolabile
17	Metodo di impostazione della temperatura	0/1	1	
18	Imposta la temperatura quando è presente la sorgente luminosa (PV è acceso)	10 ~ 70°C	60	
19	Imposta la temperatura in assenza di sorgente luminosa (PV è alternato)	10 ~ 70°C	50	
A	Temperatura acqua entrata. Intervallo di rilevamento del sensore	-9 ~ 99°C		Il test effettivo valore. Il codice di errore P1 verrà mostrato in caso di malfunzionamento

B	Temperatura acqua uscita. Intervallo di rilevamento del sensore	-9 ~ 99°C	Il test effettivo valore. Il codice di errore P2 verrà mostrato in caso di malfunzionamento
C	Temperatura bobina evaporatore. Intervallo di rilevamento del sensore	-9 ~ 99°C	Il test effettivo valore. Il codice di errore P3 verrà mostrato in caso di malfunzionamento
D	Temperatura gas di ritorno.	-9 ~ 99°C	Il test effettivo valore. Il codice di errore PP4 verrà mostrato in caso di malfunzionamento
E	Temperatura ambiente.	-9 ~ 99°C	Il test effettivo valore. Il codice di errore PP5 sarà mostrato in caso di malfunzionamento
F	Valvola di espansione	10 ~ 47 passo	N*10 passo
H	TEMP collettori termici solari	0-140°C	Valore misurato, se il guasto, mostrare P6

## Malfunzionamenti dell'unità e dei codici di errore

Quando si verifica un errore o la modalità di protezione è impostata automaticamente, il circuito stampato e il controller wired consentiranno sia di visualizzare il messaggio di errore.

Protezione/ Malfunzion	Codice errore	LED Indicatore	Possibili cause	Azioni correttive
Modalità		Scuro		
In funzione		Luminose		
Errore nel sensore di temperatura del serbatoio dell'acqua inferiore	P1	☆● (1 flash 1 scuro)	1) Il sensore circuito aperto 2) Il sensore in cortocircuito 3) Scheda a circuito PCB	1) Controllare la connessione del sensore 2) Sostituire il sensore 3) Cambiare circuito PCB
Parte superiore serbatoio acqua temp.	P2	☆☆● (2 flash 1 scuro)	1) Il circuito aperto del sensore 2) Il sensore in cortocircuito 3) Scheda a circuito PCB	1) Controllare la connessione del sensore 2) Sostituire il sensore 3) Cambiare circuito PCB
Bobina di evaporatore Temp guasto del sensore	P3	☆☆☆● (3 flash 1 scuro)	1) Il sensore circuito aperto 2) Il sensore in cortocircuito 3) Scheda a circuito PCB stampato guasto	1) Controllare la connessione del sensore 2) Sostituire il sensore 3) Cambiare circuito PCB
Ritorno sensore temp aria guasto	P4	☆☆☆☆● (4 flash 1 scuro)	1) Il sensore circuito aperto 2) Il sensore in cortocircuito 3) Scheda a circuito PCB	1) Controllare la connessione del sensore 2) Sostituire il sensore 3) Cambiare circuito PCB



Temperatura guasto del sensore	P5	☆☆☆☆☆ ● (5 flash 1 scuro)	1) Il sensore apri Il circuito 2) Il sensore in cortocircuito 3) Scheda a circuito PCB	1) Controllare la connessione del sensore 2) Sostituire il sensore 3) Cambiare circuito PCB
Solar temp. guasto del sensore	P6	☆☆☆☆☆ ☆☆☆☆☆ ● (10 flash 1 scuro)	1) Il sensore circuito aperto 2) Il sensore in cortocircuito 3) Scheda a circuito PCB	1) Controllare la connessione del sensore 2) Sostituire il sensore 3) Cambiare circuito PCB
Interruttore di emergenz	EC	Solo Visualizza il codice di	1) Filo di collegamento disattivato 2) Scheda a circuito PCB	1) Secondo la verità fisica a giudicare se è normale o no 2) Cambiare circuito PCB
Alta Pressione Protezione (HP Switch)	E1	☆☆☆☆☆ ☆● (6 flash 1 scuro)	1) Temperatura di ingresso dell'aria troppo alta 2) Meno acqua in cisterna. 3) Montaggio valvola elettronico di espansione bloccato. 4) Troppo refrigerante. 5) L'interruttore è danneggiato. 6) Il gas non è compresso nel sistema. 7) Scheda a circuito PCB.	1) Verificare se l'ingresso di È oltre il funzionamento 2) Verificare se il serbatoio è L'acqua. Se non, addebiti acqua 3) Sostituire la valvola espansione elettronica 4) Dimetta alcuno refrigerante 5) Sostituire un interruttore 6) Il scarico e ricaricare il refrigerante 7) Cambiare circuito PCB
Bassa pressione (protezione interruttore)	E2	☆☆☆☆☆ ☆☆● (7 flash 1 scuro)	1) 1) Troppo bassa di Temp. 2) 2) La valvola di espansione è bloccata. 3) 3) Troppo meno refrigerante. 4) Interruttore danneggiò. 5) L'assemblaggio di ventilazione non può funzionare. 6) 6) Scheda a circuito PCB.	1) Verificare se l'ingresso di È oltre il funzionamento. 2) Sostituire la valvola di espansione elettronica. 3) Alcuni di carica refrigerante. 4) Sostituire un interruttore nuovo. 5) Controllare se la ventola Il lavoro. Se Non, Alcuni Problemi Con Il Assemblaggio. 6) Cambiare circuito PCB.

Oltre La protezione termica (HTP interrutt)	E3	☆☆☆☆☆ ☆☆☆☆● (8 flash 1 scuro)	1) Troppo di serbatoio alta temp acqua 2) Interruttore danneggiò 3) Scheda a circuito	1) Se il serbatoio di acqua temp è oltre 85°C, l'interruttore si apre e il gruppo si fermerà per la protezione. Dopo acqua arriva alla temperatura normale, 2) Sostituire con un nuovo interruttore 3) Cambiare circuito PCB
Collettori termici solari ad alta protezione tem	E4	☆☆☆☆☆ ☆☆☆☆☆ ☆● (11flash 1 scuro)	1) Solare di acqua del circuito di flusso di acqua molto poco o senza flusso di acqua 2) Relativi fili di collegamento disattivato 3) Guasto alla pompa di acqua 4) Scheda a circuito PCB	1) Solare circuito acqua di infusione di fluido e di gas di scarico 2) Relativi fili di collegamento essendo ricollegato 3) Sostituire la pompa acqua 4) Cambiare circuito PCB
Il flusso di acqua guasto	E5	☆☆☆☆☆ ☆☆☆☆● (9 flash 1 scuro)	1) Solare circuito acqua Il flusso di acqua molto senza flusso di acqua 2) Relativi fili di collegamento disattivato 3) Guasto alla pompa di acqua 4) Guasto dell'interruttore di flusso dell'acqua 5) Scheda a circuito PCB	1) Infusione e scarico del fluido del Circuito solare 2) Relativi fili di collegamento 3) Sostituire la pompa acqua 4) Modificare il flussostato cambiare circuito PCB
Sbrinamento	Lo sbrinamento indica	☆☆☆☆☆ ☆☆☆..... (tutte lunghi flash)		
Comunicati per errore	E8	Luminose		

## Manutenzione

### Attività di manutenzione

Al fine di garantire un funzionamento ottimale dell'unità, un certo numero di controlli e di ispezioni sulle unità e il cablaggio di campo devono essere effettuati ad intervalli regolari, preferibilmente annualmente.

- Controllare la fornitura di acqua e di aria di sfiato, frequentemente per evitare la mancanza di acqua o di aria nel circuito dell'acqua.
- Pulire il filtro dell'acqua per mantenere una buona qualità dell'acqua. La mancanza di acqua e di acqua sporca può danneggiare l'unità.
- Mantenere l'unità in un luogo dove non è asciutta e pulita e che ha una buona ventilazione. Pulire lo scambiatore di calore ogni uno o due mesi.
- Controllare ogni parte di unità e la pressione del sistema. Sostituire il pezzo difettoso se ci è qualunque, e ricaricare il fluido refrigerante se necessario.

- Controllare l'alimentazione e l'impianto elettrico, assicurarsi che i componenti elettrici sono in buone condizioni e il cablaggio è bene. Se vi è una parte danneggiata o un odore strano, si prega di sostituire nel tempo.
- Se la pompa di calore non viene utilizzato per un lungo periodo di tempo, si prega di scaricare tutto l'acqua dall'unità di guarnizione di tenuta e l'unità per mantenerlo in buone condizioni. Si prega di scaricare l'acqua dal punto più basso della caldaia per evitare il congelamento in inverno. Ricarica di acqua e il pieno controllo sulla pompa di calore è necessaria prima che si è riavviato.
- Non ruotare il potere "OFF" quando si utilizza l'unità in modo continuo, o l'acqua nel tubo sblocca e dividere il tubo.
- Tenere pulita l'unità mediante un panno soffice inumidito, non è necessaria alcuna manutenzione da parte dell'operatore.
- Si consiglia di pulire il serbatoio e l'e-riscaldatore regolarmente per mantenere un efficace delle prestazioni.
- Si consiglia di impostare una temperatura inferiore per diminuire il rilascio di calore, evitare di scala e risparmiare energia se l'uscita acqua è sufficiente.
- Pulire il filtro dell'aria regolarmente per mantenere un efficace delle prestazioni.

## Risoluzione dei problemi

Questa sezione fornisce informazioni utili per la diagnosi e la correzione di alcuni problemi che possono verificarsi. Prima di iniziare la procedura di risoluzione dei problemi, effettuare una accurata ispezione visiva dell'unità e controllare la presenza di evidenti difetti come i collegamenti allentati o cablaggio difettoso.

Prima di contattare il concessionario locale, leggere questo capitolo con attenzione, che ti farà risparmiare tempo e denaro.



Quando si effettua un controllo sulla scatola dell'interruttore dell'unità, **ASSICURARSI SEMPRE** che l'interruttore principale dell'unità è commutato su 'OFF'.

Le linee guida riportate di seguito potrebbe aiutare a risolvere il vostro problema. Se non è possibile risolvere il problema, consultare l'installatore/concessionario locale.

- Nessuna immagine sul controller (display vuoto). Controllare se l'alimentazione principale è ancora collegato.
- Uno dei codici di errore viene visualizzato, consultare il proprio concessionario locale.
- Il timer programmato non funziona ma le azioni programmate sono eseguiti al momento sbagliato (es. 1 ora è troppo tardi o troppo presto). Controllare se il clock e il giorno della settimana sono impostati correttamente, regolare se necessario.

## Informazioni ambientali

L'apparecchiatura contiene gas fluorurati ad effetto serra contemplati dal protocollo di Kyoto. Dovrebbe solo essere sottoposto a manutenzione o smantellato dai professionisti del personale addestrato.

Questo apparecchio contiene refrigerante R134a nella quantità come indicato nella specifica. Non ventilare R134a nell'atmosfera: R134a, è un gas fluorurato ad effetto serra con un potenziale di riscaldamento globale (GWP) = 1430.

## Requisiti di smaltimento

Smontaggio dell'unità, il trattamento del refrigerante, di olio e di altre parti di ricambio devono essere effettuate in conformità con le competenti autorità locali e nazionali.



Il vostro prodotto è contrassegnato con il simbolo . Questo significa che i prodotti elettrici ed elettronici non devono essere mescolati con rifiuti domestici non differenziati.

Non tentare di smontare il sistema te: lo smantellamento del sistema di trattamento del fluido refrigerante, di olio e di altre parti deve essere eseguita da un installatore qualificato in accordo con le competenti autorità locali e nazionali.

Le unità devono essere trattati a un servizio specializzato di impianto di trattamento per il riutilizzo, il riciclaggio e il recupero. Garantendo che tale prodotto è disposto spento correttamente, si contribuirà a prevenire potenziali conseguenze negative per la salute umana e l'ambiente. Si prega di contattare l'installatore o autorità locale per ulteriori informazioni.

## Schema cablaggio

Si prega di consultare lo schema del cablaggio sulla scatola elettrica. HTW-AT-O150/200VAW

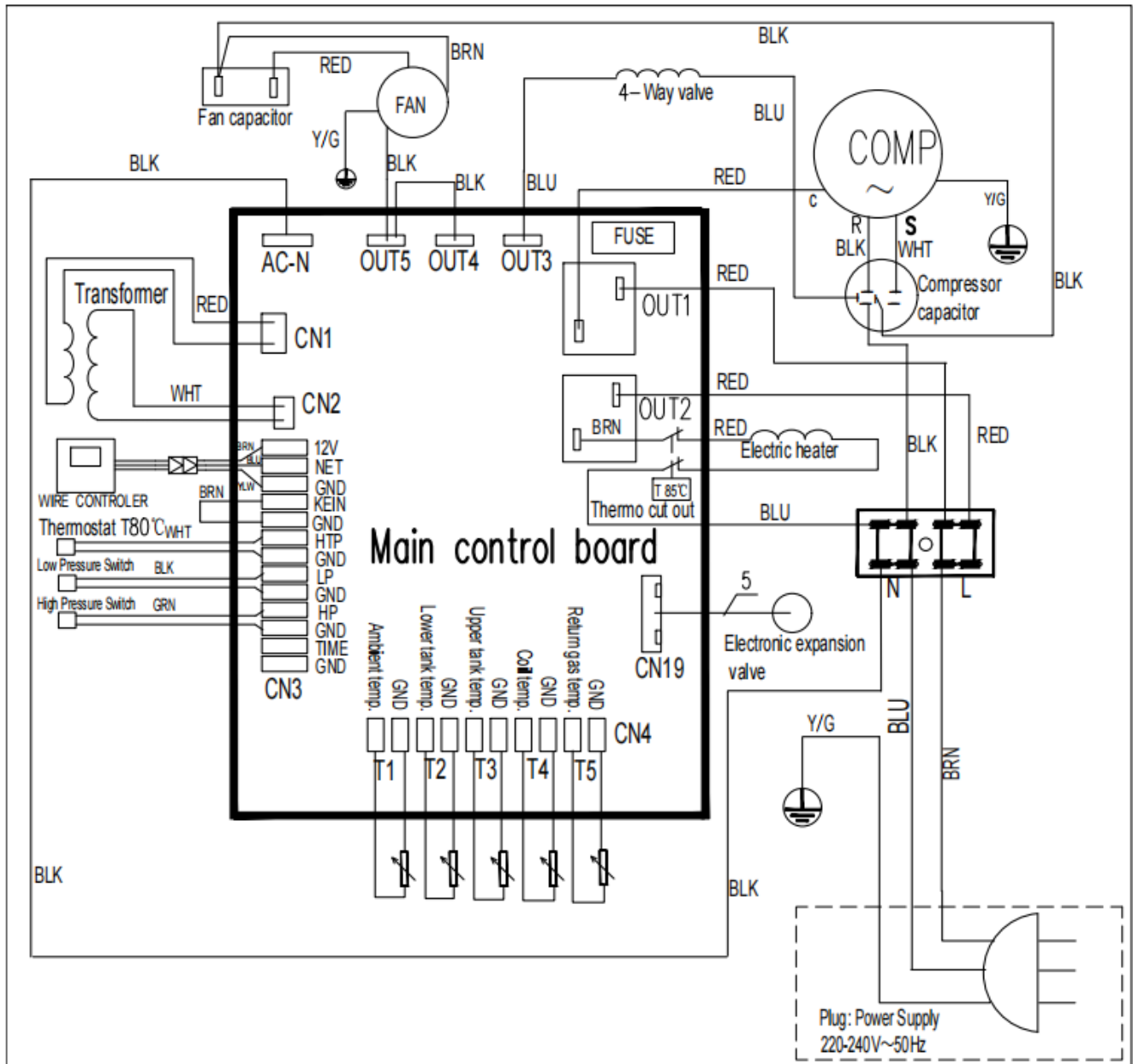

## Specifiche tecniche

Dati tecnici		150L	200L
Alimentazione elettrica	V/Ph/Hz	220-240 / 1/50	
Serbatoio acqua di volume	L	150	200
Max potenza in ingresso	W	700+1600 (e-heater)	
Corrente max	A	3.2 +6,8 (e -heater)	
Max.temperatura dell'acqua in uscita gamma(senza utilizzare)	°C	60	
Max. temperatura dell'acqua	°C	70	
Min. temperatura dell'acqua	°C	1	
Temperatura di lavoro	°C	-5-43	
Max. pressione di scarico	bar	20	
Min. pressione di aspirazione	bar	6	
Tipo di refrigerante		R134a	
Compressore	Tipo	Rotary	
	Brand	GMCC	
	Modello	PJ125G1C-4DZDE	
Il motorino della ventola	Tipo	Moteur asynchrone	
	W	80	
	Giri/min	1280	
Il diametro del condotto	m3/h	450	
Diâmetro do Duto	mm	177 (Fit duto flexível 180/200mm)	
Serbato Ammessi Di Pressione	bar	10	
All'interno del		SUS 304	
Ausiliari di riscaldamento	kW	1.6 (incoloy825)	
Valvola di espansione		Sì	
La bacchetta di magnesio		Sì	
Solare scambiatore di calore		N / A	
Uscita dell'acqua calda	Pollice	G 1	

Ingresso acqua fredda	Pollice	G 1	
Il drenaggio	Pollice	G 3 / 4	
Condensati di uscita acqua	Pollice	G 1 / 2	
Pompa di calore scambiatore di calore		Lega di alluminio	
Dimensioni nette	mm	Φ560x1490	Φ560x1750
Dimensioni imballo	mm	615x615x1610	615x615x1870
Peso netto	Kg	86	93
Peso lordo	Kg	90	97
Livello di rumorosità	dB (A)	46	

**NOTES:**

\* Durante la disinfezione, il max temp. acqua potrebbe essere fino a 70°C mediante il riscaldatore

## Sensore di temperatura R-T tabella di conversione

R25 =5.0KΩ ± 1,0% B25-50 = 3470K ± 1,0%

°C	Rmin / KOhmios	KOhmios	Rmax/ KOhmios	°C	Rmin/ KOhmios	KOhmios	Rmax / KOhmios	°C	Rmin/ KOhmios	KOhmios	Rma/ KOhmios
-20	36.195	37.303	38.441	21	5,779	5.847	5,914	62	1.343	1,374	1,406
-19	34.402	35.437	36.499	22	5.558	5.62	5,683	63	1.301	1,331	1,362
-18	32.709	33.676	34.668	23	5.346	5.404	5,463	64	1.26	1.29	1.321
-17	31.109	32.012	32.939	24	5.144	5.198	5.252	65	1,221	1.25	1.28
-16	29.597	30.441	31.306	25	4.95	5	5.05	66	1,183	1,212	1,242
-15	28.168	28.957	29.765	26	4,761	4,811	4,861	67	1.147	1.175	1,204
-14	26.816	27.554	28.308	27	4.58	4.63	4.68	68	1.111	1.139	1,168
-13	25.538	26.227	26.932	28	4.408	4.457	4.507	69	1,077	1.105	1.133
-12	24.328	24.972	25.631	29	4.242	4.292	4.341	70	1,045	1,072	1,099
-11	23.183	23.785	24.4	30	4,084	4.133	4.182	71	1.013	1.04	1,067
-10	22.098	22.661	23.236	31	3,933	3,981	4.03	72	0,983	1.009	1,035
-9	21.071	21.598	22.135	32	3,788	3,836	3,885	73	0,953	0,979	1.005
-8	20.098	20.59	21.093	33	3,649	3,697	3,745	74	0,925	0.95	0,975
-7	19.176	19.636	20.106	34	3,516	3,563	3,611	75	0,897	0,922	0,947
-6	18.301	18.732	19.171	35	3,388	3,435	3,483	76	0,871	0,895	0,919
-5	17.472	17.875	18.285	36	3.266	3.313	3.36	77	0,845	0,869	0,893
-4	16.686	17.063	17.446	37	3,149	3.195	3.241	78	0.82	0,843	0,867
-3	15.94	16.292	16.65	38	3.037	3.082	3.128	79	0,796	0,819	0,842
-2	15.231	15.561	15.896	39	2.929	2,974	3,019	80	0,773	0,795	0,818
-1	14.559	14.867	15.18	40	2,826	2.87	2,915	81	0,751	0,773	0,795
0	13.92	14.208	14.501	41	2,726	2.77	2.815	82	0,729	0,751	0,773
1	13.313	13.582	13.856	42	2,631	2.675	2,718	83	0,708	0,729	0,751
2	12.736	12.988	13.244	43	2.54	2,583	2,626	84	0,688	0,709	0,73
3	12.188	12.423	12.662	44	2,452	2,494	2.537	85	0,668	0,689	0,709
4	11.666	11.887	12.11	45	2,368	2,409	2,451	86	0,649	0,669	0.69
5	11.17	11.376	11.585	46	2,287	2,328	2,369	87	0,631	0,651	0,671
6	10.698	10.891	11.086	47	2.209	2.25	2.29	88	0,613	0,632	0,652
7	10.249	10.429	10.611	48	2.135	2.174	2,214	89	0,596	0,615	0,634
8	9,822	9.99	10.16	49	2,063	2.102	2.141	90	0,579	0,598	0,617
9	9,414	9,572	9.73	50	1.994	2,032	2.071	91	0,563	0,581	0.6
10	9,027	9.173	9.321	51	1,927	1.965	2.003	92	0,548	0,566	0,584
11	8,657	8,794	8,932	52	1.863	1,901	1.938	93	0,533	0.55	0,568
12	8,305	8.432	8.561	53	1.802	1,839	1,876	94	0,518	0,535	0,553
13	7.969	8,088	8.208	54	1,743	1.779	1,815	95	0,504	0,521	0,538
14	7.648	7,76	7,872	55	1,686	1,721	1,757	96	0.49	0,507	0,524
15	7.343	7.446	7.551	56	1,631	1,666	1,701	97	0,477	0,493	0.51
16	7,051	7.148	7.245	57	1,579	1,613	1,647	98	0,464	0.48	0,496
17	6,773	6,863	6,953	58	1,528	1,561	1,595	99	0,452	0,467	0,483
18	6,507	6.5911	6,675	59	1,479	1.512	1.545	100	0,439	0,455	0.47
19	6.253	6.331	6.41	60	1,432	1,464	1,497				
20	6,011	6,083	6.156	61	1,386	1,418	1.451				



# TAVOLA DI CONVERSIONE DEL SENSORE DI TEMPERATURA R-T

R25=50K $\Omega$  $\pm$ 1.0%    B25/50 = 3950K $\pm$ 1.0%

°C	R(cent)	°C	R(cent)	°C	R(cent)	°C	R(cent)
-20	466.6	15	78.38	50	17.93	85	5.227
-19	441.1	16	74.85	51	17.26	86	5.061
-18	417.2	17	71.5	52	16.61	87	4.902
-17	394.7	18	68.32	53	15.99	88	4.748
-16	373.5	19	65.29	54	15.4	89	4.6
-15	353.6	20	62.41	55	14.83	90	4.457
-14	334.8	21	59.68	56	14.29	91	4.319
-13	317.2	22	57.07	57	13.77	92	4.188
-12	300.6	23	54.6	58	13.27	93	4.058
-11	284.9	24	52.24	59	12.79	94	3.935
-10	270.2	25	50	60	12.33	95	3.815
-9	256.3	26	47.86	61	11.89	96	3.7
-8	243.1	27	45.83	62	11.46	97	3.589
-7	230.7	28	43.89	63	11.06	98	3.482
-6	219	29	42.05	64	10.67	99	3.378
-5	208	30	40.28	65	10.29	100	3.278
-4	197.6	31	38.61	66	9.936	101	3.182
-3	187.7	32	37.01	67	9.591	102	3.088
-2	178.4	33	35.49	68	9.259	103	2.998
-1	169.6	34	34.03	69	8.941	104	2.911
0	161.3	35	32.65	70	8.635	105	2.827
1	153.4	36	31.32	71	8.341	106	2.746
2	146	37	30.06	72	8.058	107	2.667
3	139	38	28.85	73	7.786	108	2.591
4	132.3	39	27.7	74	7.525	109	2.517
5	126	40	26.6	75	7.247	110	2.446
6	120	41	25.55	76	7.032	111	2.378
7	114.3	42	24.54	77	6.8	112	2.311
8	109	43	23.58	78	6.576	113	2.247
9	103.9	44	22.66	79	6.361	114	2.184
10	99.04	45	21.78	80	6.153	115	2.124
11	94.47	46	20.94	81	5.954	116	2.065
12	90.12	47	20.14	82	5.762	117	2.009
13	86	48	19.37	83	5.577	118	1.955
14	82.09	49	18.64	84	5.398	119	1.902







**GIAGroup**

C/ Can Cabanyes, 88, Polígono Industrial Can Gordi. 08403 Granollers. Barcelona (Spain)  
Tel (0034) 93 390 42 20 - Fax (0034) 93 390 42 05  
info@groupgia.com - www.groupgia.com

**FRANCE**

info@htwfrance.com

**PORTUGAL**

info@htw.pt

**ITALY**

info.it@htwspain.com



**ADVERTENCIAS PARA LA ELIMINACIÓN CORRECTA DEL PRODUCTO SEGÚN ESTABLECE LA DIRECTIVA EUROPEA 2002/96/EC.**

Al final de su vida útil, el producto no debe eliminarse junto a los residuos urbanos. Debe entregarse a centros específicos de recogida selectiva establecidos por las administraciones municipales, o a los revendedores que facilitan este servicio. Eliminar por separado un aparato eléctrico o electrónico (WEEE) significa evitar posibles consecuencias negativas para el medio ambiente y la salud derivadas de una eliminación inadecuada y permite reciclar los materiales que lo componen, obteniendo así un ahorro importante de energía y recursos. Para subrayar la obligación de eliminar por separado el aparato, en el producto aparece un contenedor de basura móvil listado.

**IMPORTANT INFORMATION FOR CORRECT DISPOSAL OF THE PRODUCT IN ACCORDANCE WITH EC DIRECTIVE 2002/96/EC.**

At the end of its working life, the product must not be disposed of as urban waste. It must be taken to a special local authority deifferentiated waste collection centre or to a dealer providing this service. Disposing of a household appliance separately avoids possible negative consequences for the environment and health deriving from inappropriate disposal and enables the constituent materials to be recovered to obtain significant savings in energy and resources. As a reminder of the need to dispose of household appliances separately, the product is marked with a crossed-out wheeled dustbin.

**AVERTISSEMENTS POUR L'ÉLIMINATION CORRECTE DU PRODUIT AUX TERMES DE LA DIRECTIVE 2002/96 / CE.**

Au terme de son utilisation, le produit ne doit pas être éliminé avec les déchets urbains. Le produit doit être remis à l'un des centres de collecte sélective prévus par l'administration communale ou auprès des revendeurs assurant ce service. Éliminer séparément un appareil électroménager permet d'éviter les retombées négatives pour l'environnement et la santé dérivant d'une élimination incorrecte, et permet de récupérer les matériaux qui le composent dans le but d'une économie importante en termes d'énergie et de ressources. Pour rappeler l'obligation d'éliminer séparément les appareils électroménagers, le produit porte le symbole d'un caisson à ordures barré.

**ADVERTÊNCIA PARA A ELIMINAÇÃO CORRECTA DO PRODUCTO SEGUNDO ESTABELECIDO PELA DIRECTIVA EUROPEIA 2002/96/EC**

No final da sua vida útil, o produto não deve ser eliminado juntos dos resíduos urbanos. Há centros específicos de recolha selectiva estabelecidos pelas administrações municipais, ou pelos revendedores que facilitam este Serviço. Eliminar em separado um aparelho electrónico (WEEE) significa evitar possíveis consequências negativas para o meio ambiente e para a saúde, derivado de uma eliminação incorrecta, pois os materiais que o compõem podem ser reciclados, obtendo assim uma poupança importante de energia e de recursos. Para ter claro que a obrigação que se tem que eliminar o aparelho em separado, na embalagem do aparelho aparece o símbolo de um contentor de lixo.

**AVVERTENZE PER L'ELIMINAZIONE DEL PRODOTTO SECONDO QUANTO PREVISTO DALLA DIRETTIVA EUROPEA 2002/96/EC.**

Al termine della loro vita utile, il prodotto non deve essere eliminata insieme ai rifiuti urbani. Deve essere consegnato a centri specifici di raccolta selettiva stabiliti dalle amministrazioni comunali o airivenditori che forniscono questo servizio. Eliminare separatamente un apparecchio elettrico o elettronico (WEEE) significa evitare eventuali conseguenze negative per l'ambiente e la salute derivanti da uno smaltimento inadeguato e consente di recuperare i materiali che lo compon-gono, ottenendo così un importante risparmio di energia e risorse. Per sottolineare l'obbligo di eliminare separatamente.